

UA



# ergo

## LED ТЕЛЕВІЗОР

МОДЕЛЬ: LE24CT2000AK



## Інструкція з експлуатації

Будь ласка, уважно прочитайте цю інструкцію перед використанням телевізора.

## Зміст

1. Важливі правила техніки безпеки	
Запобіжні заходи.....	2
Правила безпеки.....	3
2. Комплектація.....	6
3. Встановлення ЖК телевізора	
Установка підставки.....	7
4. Загальний вигляд телевізора	
Вигляд спереду.....	8
Вигляд ззаду.....	9
5. Підключення зовнішніх пристроїв	
Підключення до антени або кабелю .....	10
Підключення пристрою через інтерфейс HDMI.....	10
Підключення пристрою через компонентний інтерфейс (Y / Pb / Pr) + Аудіо L / R .....	11
Підключення пристрою через інтерфейс відео + аудіо L / R .....	11
Підключення ПК через інтерфейс VGA / HDMI .....	12
6. Пульт дистанційного керування (ДК)	
Встановлення елементів живлення.....	13
Користування пультом ДК.....	13
Дистанційне керування .....	14
Функціональні кнопки пульта ДК.....	15
7. Основні операції	
Увімкнення / Вимкнення.....	16
Вибір мови .....	16
Автоматичне налаштування телеканалів.....	16
Перемикання каналів.....	16
Регулювання гучності.....	17
Вибір джерела сигналу.....	17
Доступ до екранного меню.....	17
8. Налаштування каналів	
Меню каналів .....	18
9. Меню зображення	
Меню зображення .....	19
10. Налаштування звуку	
Звукове меню .....	20
11. Меню налаштувань часу	
Меню часу .....	21
12. Меню блокування	
Меню блокування .....	22
13. Меню налаштувань	
Меню налаштувань .....	23
14. Мультимедіа	
Функціональність USB.....	24
15. Усунення несправностей.....	27
16. Технічні характеристики.....	29

## 1. Важливі правила техніки безпеки

### Запобіжні заходи

1. Уважно прочитайте інструкцію.
2. Неухильно дотримуйтеся інструкції.
3. Зауважте на всі запобіжні заходи.
4. Дотримуйтеся всіх інструкцій.
5. Не користуйтеся пристроєм біля води.
6. Витирайте лише сухою ганчіркою.
7. Не закривайте вентиляційні отвори. Встановлюйте відповідно до інструкцій виробника.
8. Не встановлюйте поблизу будь-яких джерел тепла, таких як радіатори, обігрівачі, печі та іншої апаратури (наприклад, біля підсилювачів), яка виділяє тепло.
9. Не нехуйте призначенням безпеки поляризованого або заземлюючого штекера. Полярна вилка має два контакти, один з яких ширший за інший. Вилка із заземленням має два контакти та третій заземлювальний контакт. Широкий контакт чи третій штир призначені для забезпечення вашої безпеки. Якщо вилка не підходить до вашої розетки, зверніться до електрика для заміни застарілої розетки.
10. Захищайте шнур живлення від затиснення або перегинів, особливо біля штекерів та в місці роз'єму.
11. Використовуйте тільки засоби / аксесуари, які визначені виробником
12. Використовуйте візок, підставку, штатив, кронштейн або стіл, визначені виробником, або ті, які продаються разом з пристроєм. При використанні візка будьте обережні аби не допустити перекидання.
13. Вимикайте пристрій від мережі живлення під час грози та якщо ви не збираєтеся експлуатувати пристрій протягом тривалого періоду часу.
14. Щодо технічного обслуговування звертайтеся тільки до кваліфікованих фахівців. Пристрій підлягає ремонту в разі пошкодження кабелю живлення (як сам кабель, так і вилка), попадання рідини і сторонніх предметів всередину пристрою, якщо пристрій попав під дощ або у середу підвищеної вологості, несправностей при експлуатації та у разі падіння пристрою.
15. **УВАГА:** Для зниження ризику виникнення пожежі або ураження електричним струмом, не піддавайте цей прилад дії дощу або вологи.
16. Пристрій не повинен піддаватися дії крапель або бризок рідин. Предмети, наповнені рідиною, такі як вази, не повинні бути розміщені на пристрої.
17. Мережева штепсельна вилка або приладовий з'єднувач повинні залишатися готовими до роботи.
18. Використання на відкритому повітрі: Цей телевізор не призначений для установки на відкритому повітрі. Слідкуйте за тим, щоб телевізор не потрапив під дощ, оскільки це може призвести до пожежі або ураження електричним струмом. Крім того, не піддавайте телевізор дії прямих сонячних променів, оскільки це може призвести до нагрівання і пошкодження пристрою.

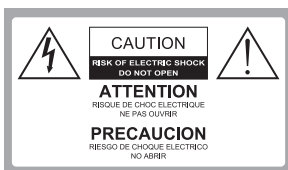

Увага:

З МЕТОЮ ЗНИЖЕННЯ РИЗИКУ УРАЖЕННЯ СТРУМОМ ЗАБОРОНЯЄТЬСЯ ЗНИМАТИ КРИШКИ (АБО ЗАДНЬОЇ ПАНЕЛІ). ВСЕРЕДИНІ ВИРОБУ НЕМАЄ ДЕТАЛЕЙ, ЩО ОБСЛУГОВУЮТЬСЯ КОРИСТУВАЧЕМ. ДЛЯ ТЕХНІЧНОГО ОБСЛУГОВУВАННЯ НЕОБХІДНО ЗВЕРНУТИСЯ ДО КВАЛІФІКОВАНИХ ФАХІВЦІВ.



Небезпечна напруга: блискавка в трикутнику попереджає користувача про наявність небезпечної напруги в корпусі пристрою, яка може представляти небезпеку ураження електричним струмом.



Інструкція: Знак оклику в трикутнику попереджає користувача про необхідність дотримання інструкцій з експлуатації та технічного обслуговування, згідно посібнику, що поставляється в комплекті з виробом.

## **1. Важливі правила техніки безпеки**

### **Запобіжні заходи**

Дотримання простих заходів безпеки, описаних у цій брошурі забезпечить вам безпечне користування продуктом протягом багатьох років. Цей продукт відповідає всім вимогам безпеки.

#### **1. Прочитайте та дотримуйтесь цих інструкцій**

Всі інструкції з безпеки та експлуатації повинні бути прочитані і дотримані перед початком експлуатації телевізора.

#### **2. Зберігайте інструкції**

Інструкції з техніки безпеки та експлуатації повинні бути збережені для подальшого використання.

#### **3. Візьміть до уваги попередження**

Усі попередження в інструкції з експлуатації повинні бути дотримані.

#### **4. Догляд за телевізором**

Перед чищенням телевізора відключіть його від живлення мережі. Не використовуйте рідкі або аерозольні засоби для чищення. Протирайте м'якою, злегка вологою тканиною.

#### **5. Вода та вологість**

Не встановлюйте телевізор поблизу води, наприклад, у ванній, біля раковини, кухонної мийки, пральної машини, у сирому підвалі або поруч із басейном.

#### **6. Візки та підставки**

Не ставте телевізор на слизьку або похилу поверхню, на нестійкій поверхні, стенди або стіл. Телевізор може зісковзнути або впасти. Падіння може призвести до серйозного травмування дитини або дорослої людини, пошкодженнь телевізора.

#### **7. Транспортування телевізора**

Телевізор необхідно перевозити дуже обережно. Різкі зупинки, надмірне застосування сили і нерівні поверхні можуть призвести до падіння і пошкодження телевізора.

#### **8. Вентиляція**

Щілини і отвори в корпусі телевізора призначені для вентиляції і забезпечення надійної роботи телевізора і захисту його від перегріву, отже ці отвори не повинні бути засмічені або закриті. Отвори не повинні закриватися через установку телевізора на ліжко, диван, килим або іншу подібну поверхню. Даний телевізор не можна встановлювати у вбудовані меблі, такі як книжкова шафа або стелаж без забезпечення належної вентиляції.

#### **9. Джерела живлення**

Телевізор повинен експлуатуватися тільки від того типу джерела живлення, який вказано на телевізорі або у Інструкції по експлуатації. Якщо Ви точно не знаєте тип джерела живлення у вашому будинку, проконсультуйтеся з продавцем або з місцевим постачальником електроенергії.

#### **10. Шнур живлення**

Цей телевізор оснащений трипровідноювилкою із заземленням,вилкою з третім (заземлюючим) контактом. Цявилка підходить тільки до розетки із заземленням. Це функція безпеки. Якщо ви не можете вставитивилку у розетку, зверніться до електрика для заміни застарілої розетки. Не нехуйте заходами безпеки!



## 1. Важливі правила техніки безпеки

### 11. Захист шнура живлення

Шнури живлення повинні бути прокладені таким чином, щоб уникнути наступання на них. Захищайте шнур живлення від часткового згортання або затиснення біля вилок, електричних трійників, і в місці, де він виходить з телевізора.

### 12. Блискавка

Для додаткового захисту телевізора під час грози або коли пристрій залишено без нагляду і не використовується протягом тривалого часу, вимкніть його з електричної розетки та від'єднайте антену або кабельну систему. Це дозволить запобігти пошкодженню телевізора від блискавки або в результаті стрибків напруги в мережі.

### 13. Заземлення зовнішньої антени

Якщо зовнішня антена або кабельна система підключена до телевізора, переконайтеся, що антена або кабельна система заземлені для захисту від перенапруги та накопичених зарядів. Стаття 810 Національного електричного кодексу (США), ANSI / NFPA 70 містить інформацію про належне заземлення щогл і опорних конструкцій, заземлень проводів розрядних відділень антени, визначає розмір заземлюючих провідників, розташування розрядного відділення антени, підключення до електродів заземлення і містить вимоги до заземлювальних електродів.

Приклад заземлення згідно Національного електричного кодексу

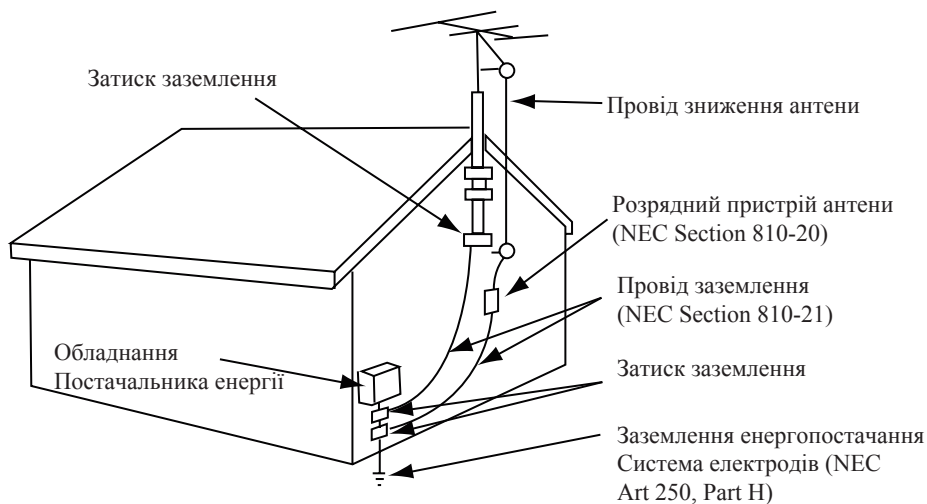

NEC – Національний електричний кодекс

### 14. Лінії електропередач

Зовнішня антена не повинна розташовуватися у безпосередній близькості від повітряних ліній електропередач або інших електричних та енергетичних ліній, або там, де вона може впасти на лінії електропередач. При установці зовнішньої антенної системи будьте вкрай обережні і не торкайтеся ліній електропередач, оскільки контакт із ними загрожує життю.

### 15. Перевантаження

Не перевантажуйте розетки та подовжувачі - це може призвести до пожежі або ураження електричним струмом.

## 1. Важливі правила техніки безпеки

### 16. Предмети та рідини

Ніколи не встромляйте будь-які предмети в телевізор через отвори, оскільки вони можуть торкнутися точок напруги і стати причиною короткого замикання, що може призвести до пожежі або ураження електричним струмом. Не допускайте попадання рідини всередину телевізора.

### 17. Обслуговування

Обслуговування телевізора повинні здійснювати тільки кваліфіковані фахівці. У жодному випадку не намагайтеся самостійно ремонтувати або знімати задню кришку телевізора, це може призвести до ураження електричним струмом та ін.

### 18. Пошкодження, що вимагають обслуговування

Від'єднайте телевізор від настінної розетки і зверніться за технічною допомогою до кваліфікованих спеціалістів із обслуговування, у наступних випадках:

а. Якщо шнур живлення або вилка пошкоджені або зношені.

б. У випадку потрапляння у телевізор рідини або сторонніх предметів.

в. Якщо телевізор піддавався дії дощу або води.

г. Якщо телевізор не працює нормально при дотриманні вказівок з експлуатації. Регулюйте тільки ті елементи управління, які зазначені у вказівках з експлуатації, оскільки неправильне регулювання інших елементів керування може призвести до пошкодження і буде часто вимагати великих обсягів роботи кваліфікованого фахівця по обслуговуванню, щоб відновити нормальну роботу телевізора.

д. Якщо телевізор упустили або корпус було пошкоджено.

е. У випадку, коли телевізор демонструє явну зміну в роботі.

## 2. Комплектація

Переконайтеся, що наступні компоненти входять до комплекту вашого РК - телевізора. У відсутності будь-яких компонентів, зверніться до центру обслуговування.

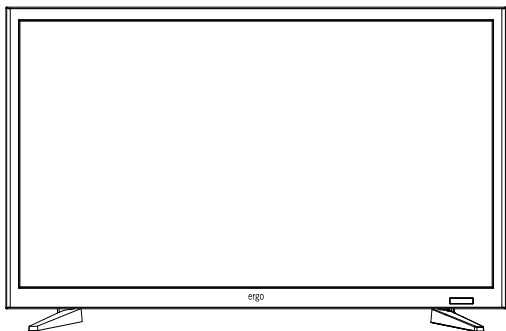

РК-телевізор



Інструкція з експлуатації

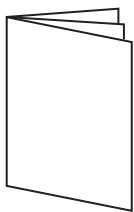

Гарантійний талон



Пульт ДК



2 батарейки

### 3. Встановлення РК-телевізора

#### Установка підставки

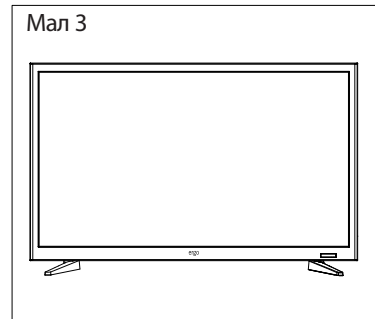
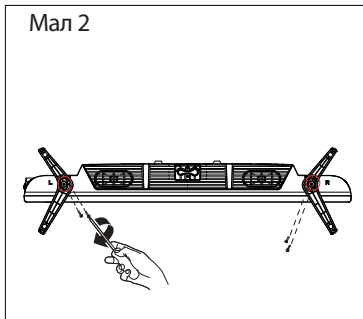
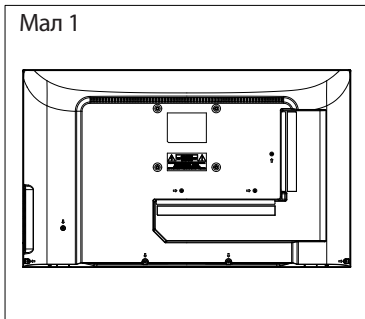

1. Покладіть телевізор на м'яку поверхню екраном донизу. Розташуйте його так, як показано на мал.1.
2. Прикріпіть кронштейн із підставкою до основи телевізора за допомогою чотирьох гвинтів, як показано на мал.2.
3. Поставте телевізор, як показано на мал.3

#### Від'єднання підставки

- Покладіть телевізор на стіл екраном донизу. Застеліть перед цим стіл м'якою тканиною, щоб уникнути дряпання екрану. ( мал. 1)
2. Викрутіть 4 болта ( мал. 2)
  3. Зніміть підставку. ( мал. 3)

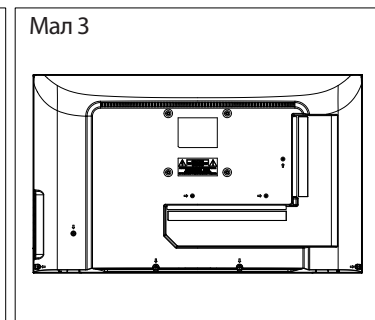
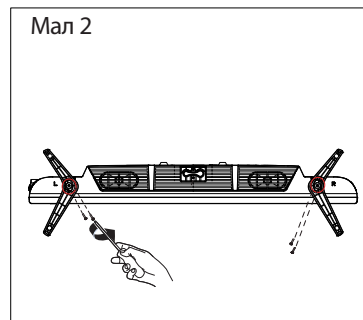
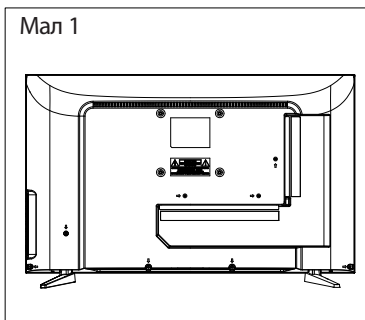

## 4. Загальний вигляд телевізора

### Вигляд спереду

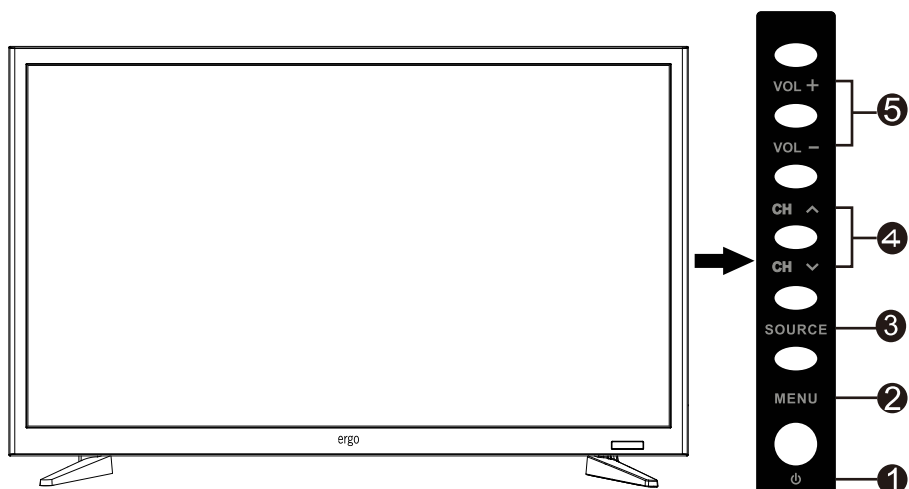

Позначення		Опис
1		Індикатор живлення.
2	<b>MENU</b>	Кнопка вибору меню.
3	<b>INPUT</b>	Кнопка вибору вхідного сигналу.
4	<b>▲ CH ▼</b>	Кнопка перемикання каналів.
5	<b>+ VOL -</b>	Кнопки збільшення / зменшення звуку.

## 4. Загальний вигляд телевізора

### Вигляд ззаду

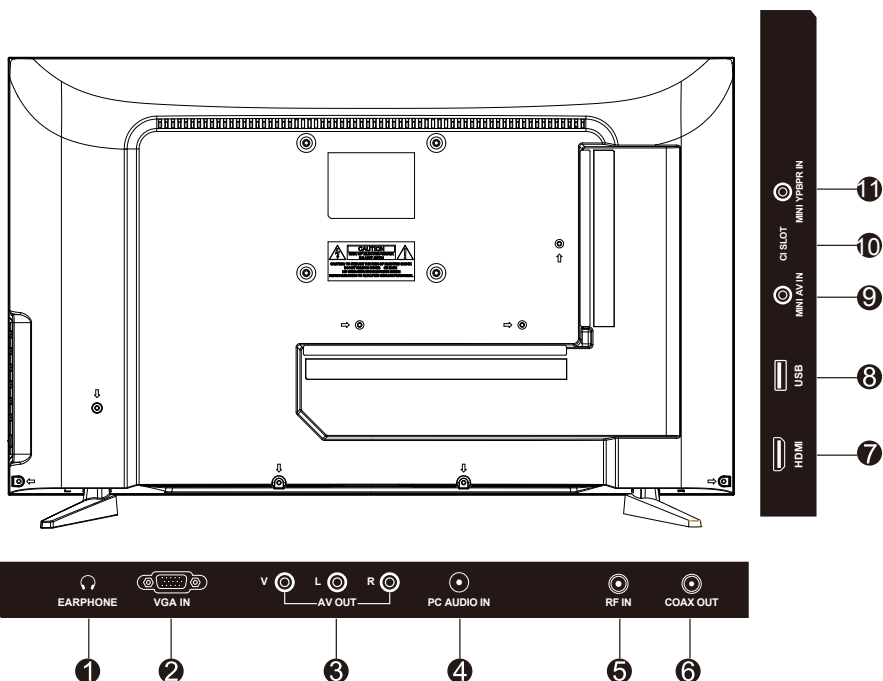

Обозначение	Описание
1 EARPHONE	Вхід для підключення навушників. При підключенні навушників, ви можете слухати звук з телевізора через навушники. * При підключенні навушників, динаміки телевізора будуть відключені
2 VGA IN	Підключіть один кінець 15-контактного D-Sub RGB кабеля до вашого комп'ютера, а інший кінець до гнізда RGB на задній панелі телевізора.
3 AV OUT(CVBS/L/R)	Підключіть зовнішній пристрій до композитного роз'єму AV OUT.
4 PC Audio input	Підключіть кабель RGB Audio Out вашого комп'ютера до входу Аудіо на задній панелі телевізора.
5 RF	Вхід для підключення кабелю і антени VHF / UHF.
6 COAX OUT	Вхід коаксіального аудіо для цифрового стерео обладнання.
7 HDMI Input Terminal	Порт HDMI для аудіо-відео пристроїв.
8 USB	Вхід підключення USB пристроїв, таких як USB флеш карта.
9 MINI AV IN	Порт підключення зовнішнього пристрою до композитних відео- (V) та аудіосигналів (L / R). * L / R (Аудіо) роздається через YPbPr.
10 CI SLOT	Слот для CI-карти. За допомогою CI-карти ви зможете переглядати усі канали, на які підписані. Додаткову інформацію дивіться в розділі "Умовний доступ".
11 MINI YPbPr IN	Порт YPbPr для підключення аудіо/відео пристроїв.

## 5. Підключення зовнішніх пристроїв

### Підключення антени або кабелю

Підключіть кабель антени, як показано на схемі нижче (використовуйте правильний тип антенного кабелю). Ми настійно рекомендуємо використовувати коаксіальний кабель з опором 75 Ом (не входить у комплект), для отримання найкращої якості зображення.



### Підключення пристроїв через інтерфейс HDMI

Ви зможете насолоджуватися зображенням високої чіткості, підписавшись на кабельне або супутникове телебачення. Для отримання оптимальної якості зображення, переконайтеся, що ваш пристрій підключено до телевізора через входи HDMI або компонентного відео (аудіо).

#### Підключення HDMI

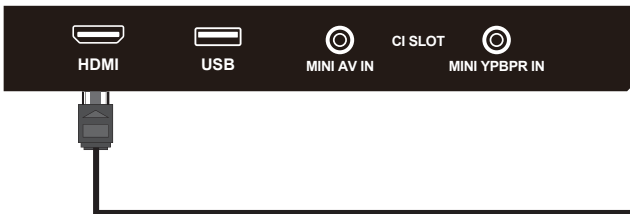

#### Задня панель телевізора

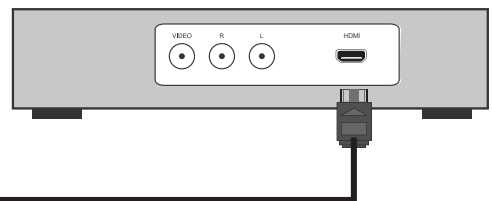

Цифрова телеприставка,  
ігрова консоль або Blu-Ray  
програвач / HDMI інтерфейс

Кабель HDMI (не входить у комплект поставки)

## 5. Підключення зовнішніх пристроїв

### Підключення пристрою через компонентний інтерфейс (Y / Pb / Pr) + Аудіо L / R

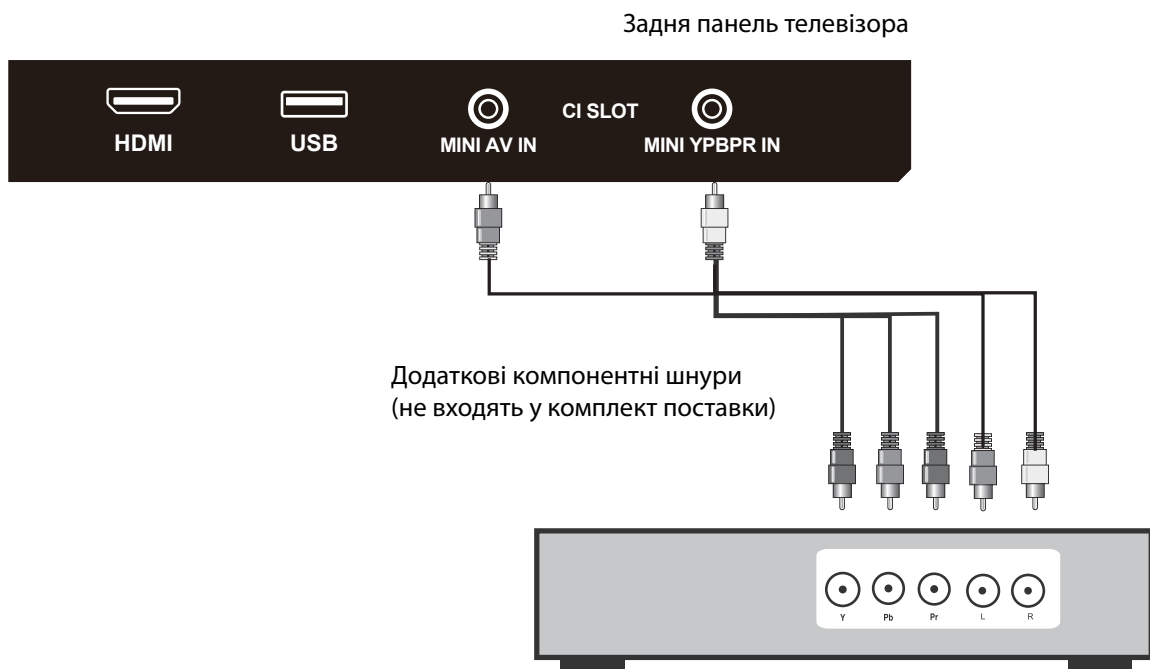

Цифрова телеприставка, ігрова консоль або DVD програвач

### Підключення приладу через інтерфейс відео + аудіо L / R

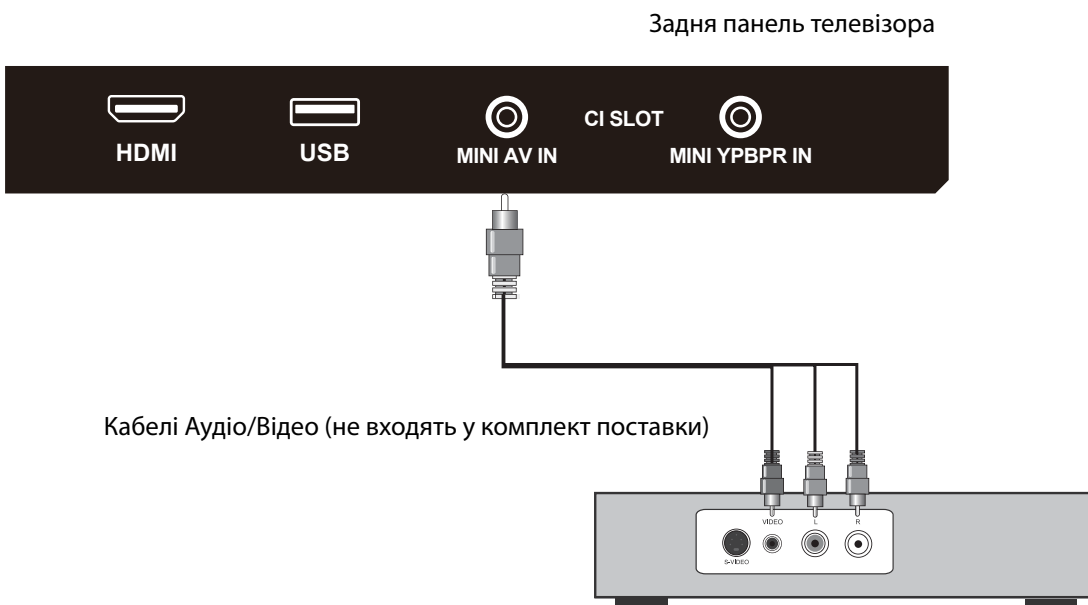

Цифрова телеприставка, ігрова консоль або DVD програвач



## 5. Підключення зовнішніх пристроїв

### Підключення ПК через інтерфейс VGA / HDMI

Використовуйте ПК-телевізор у якості монітора для комп'ютера. На малюнку нижче показана схема підключення до ПК. ПК-телевізор також може бути підключений до ПК через входи VGA або HDMI.

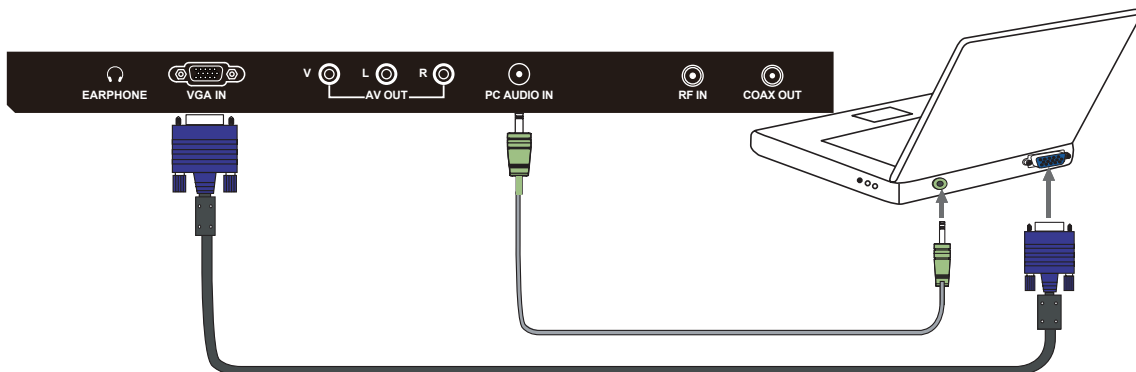

- Підключіть 15-контактний та аудіо кабелі ПК до гнізда комп'ютера. Якщо комп'ютер підключений до телевізора, а сигнал відсутній протягом 5 секунд, телевізор автоматично переходить у режим очікування.

### Підтримка сигналів

YPbPr	VGA	HDMI
480i	640X480 / 60	480i
576i	800X600 / 60	576i
480P	1024X768 / 60	480P
576P	1280X1024 / 60	576P
720P / 50	1920X1080 / 60	720P / 50
720P / 60		720P / 60
1080i / 50		1080i / 50
1080i / 60		1080i / 60
1080P / 50		1080P / 50
1080P / 60		1080P / 60

## 6. Пульт дистанційного керування

### Встановлення елементів живлення

1. Зніміть кришку відсіку, відтягнувши її та піднявши за опуклість на кришці. 2. Вставте батарейки у відсік для батарей відповідно до маркування (+) і (-). 3. Встановіть кришку назад.

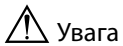

Увага

- Використовуйте тільки батарейки типу AAA.
- Не використовуйте одночасно старі та нові батарейки. Це може призвести до витoku речовин, що може стати причиною пожежі або травм.
- Вставляйте батарейки так, щоб позитивні (+) і негативні (-) полюси розташовувалися правильно.
- Утилізуйте батареї відповідно до місцевих законів і правил.
- Зберігайте батарейки подалі від дітей і домашніх тварин.
- Якщо пульт дистанційного керування не буде використовуватися протягом тривалого часу, вийміть батареї.

### Користування пультом ДК

1. При використанні направляйте пульт дистанційного керування прямо на датчик дистанційного керування.
2. Діапазон дії пульта дистанційного керування приблизно 4.8 м, під кутом 30 градусів.
3. Перевірте, чи немає перешкод між пультом дистанційного керування і датчиком пристрою.

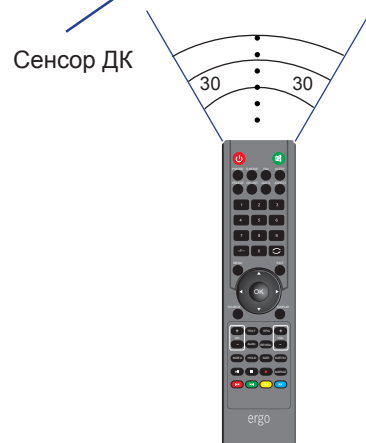
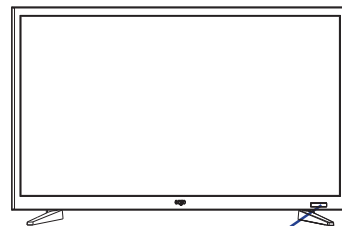

- ☀ Якщо ви не будете користуватися пультом дистанційного керування протягом тривалого часу, вийміть батареї.
- ☀ Якщо пульт дистанційного керування не працює належним чином або його робочий діапазон скорочується, замініть обидві батарейки на нові.

## 6. Пульт дистанційного керування

### Дистанційне керування



## 6. Пульст дистанційного керування

### Функціональнi кнопки пульта ДК

1. POWER	Для увiмкнення / вимкнення РК-телевiзора.
2. MUTE	Вiдключення звуку.
3. P.MODE	Вибiр режиму зображення.
4. S.MODE	Вибiр звукового режиму.
5. FAV	Ця кнопка вiдкриває список обраних каналiв.
6. SLEEP	Ця кнопка включає функцiю сну, для вимкнення телевизора в призначений час.
7. FREEZE	Ця кнопка зупиняє вiдео. Для скасування, натиснiть кнопку ще раз.
8. CH.LIST	Список каналiв.
9. AUTO	Автоматичнi налаштування у режимi VGA.
10. ASPECT	Ця кнопка змiнює режими екрану.
11. 0-9	Перемикання каналу у режимi ATV
12. -/--	Використовуйте цю кнопку для вводу 2-х бо 3-х значного каналу.
13. ↺	Натиснiть, щоб повернутися до попереднього каналу.
14. MENU	Ця кнопка включає на екранi меню (OSD)
15. EXIT	Ця кнопка дозволяє вийти з меню OSD
16. ▲▼◀▶	Використовуйте кнопки зi стрiлками для вибору опцiй меню i налаштувань.
17. OK	Пiдтвердження при роботi з меню.
18. SOURCE	Натиснiть, для вибору доступних джерел вiдеосигналу.
19. DISPLAY	Натиснiть, щоб вiдобразити iнформацiйне вiкно.
20. CH(+/-)	Цi двi кнопки для перемикання телевизiйних каналiв.
21. VOL(+/-)	Цi двi кнопки для збiльшення або зменшення гучностi телевизора.
22. TEXT	Увiмкнення режиму телетексту.
23. EPG	Увiмкнення меню ТЕЛЕГiД для цифрового мовлення.
24. AUDIO	Вiдображення системи звукового супроводу.
25. REVEAL	Вiдображення прихованої iнформацiї.
26. INDEX	Виклик сторiнки iндексiв телетексту.
27. HOLD	Призупинення необхiдної сторiнки телетексту.
28. SIZE	Змiна режиму вiдображення телетексту.
29. SUBTITLE	Увiмкнення субтитрiв.
30. ▶II	Вiдтворення / зупинення.
31. ■	Натиснiть, щоб зупинити поточну програму.
32. ●	Натиснiть, щоб почати запис.
33. SUBPAGE	Перехiд до пiдсторiнок телетексту.
34. ◀◀	Повернення до попереднього файлу, назви або треку.
35. ▶▶	Прокручування вперед, до наступного файлу назви або треку.
36. ◀	Перемотування сторiнок назад.
37. ▶	Перемотування сторiнок вперед.

## 7. Основні операції

### Увімкнення/вимкнення

Натисніть кнопку POWER на пульті ДК. Також, можна використовувати кнопку Power на бічній панелі телевізора.

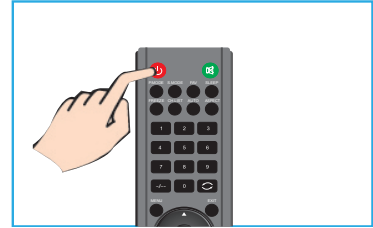

\*У відсутності вхідного сигналу протягом 15 хвилин, телевізор а втоматично вимкнеться.

### Вибір мови

При першому включенні телевізора виберіть мову меню Телевізора та дотримуйтесь підказок для завершення налаштувань.

Мовне налаштування

1. Натисніть MENU на пульті ДУ для відображення головного меню.
2. Натисніть ◀ або ▶ для вибору ОПЦІЇ.
3. Натисніть ▼, щоб вибрати пункт Екранне меню. Натисніть ▶, щоб увійти у підпункт Екранного меню.
4. Натисніть ◀ або ▶ щоб вибрати мову екранного меню.
5. Натисніть MENU, щоб повернутися до попереднього меню.



### Автоматичне налаштування телеканалів

1. Натисніть кнопку MENU а пульті дистанційного керування, щоб відобразити Головне меню.
2. Натисніть ◀ або ▶ щоб вибрати налаштування каналів.
3. Натисніть ▼, щоб вибрати автосканування.
4. Натисніть ▶ щоб увійти у подменю Автопошук.
5. Натисніть MENU, щоб повернутися до попереднього меню.

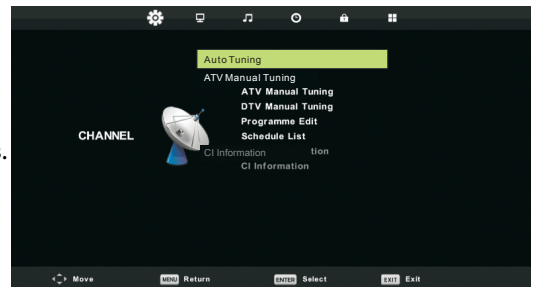

### Прокрутка каналів

1. Використання кнопки Channel

Натисніть кнопку + CH- для перемикання каналів і телевізор буде послідовно прокручувати канали. Ви побачите усі канали, які були збережені. Канали, які були видалені або не збережені, не відобразатимуться.



\*Для повернення до попереднього каналу, натисніть  кнопку.

## 7. Основні операції

### Налаштування гучності звучання

Натисніть кнопку VOL +/- для регулювання гучності.  
Щоб відключити звук натисніть кнопку MUTE.  
Для відновлення звучання натисніть кнопку MUTE ще раз.

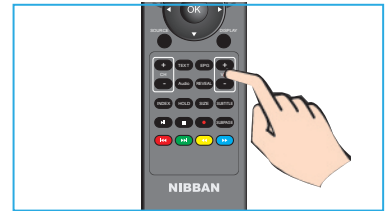

### Вибір джерела сигналу

Для того, щоб вибрати сигнал ТБ або інші сигнали підключення до ТБ

1. Натисніть кнопку SOURCE на пульті ДК.
2. Натисніть ▲ або ▼ для вибору потрібного джерела сигналу DTV, ATV, AV, ПК, Компонентного, HDMI або Media.
3. Для підтвердження вибору натисніть кнопку ОК.

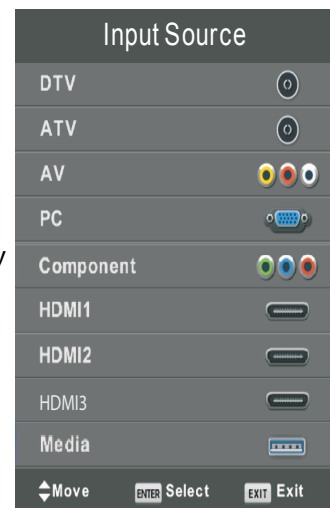

### Доступ до екранного меню

1. Натисніть кнопку MENU на пульті ДК для відображення екранного меню. Символи у верхній частині екрану позначають наступні налаштування: Каналів, Зображення, Звуку, Часу, Блокування, Встановлення
2. Натисніть ◀ або ▶ щоб вибрати необхідну опцію налаштування.
3. Натисніть ▲ або ▼ для вибору необхідного пункту.
4. Натисніть ◀ або ▶ для налаштування або ОК, щоб увійти у підменю.
5. Натисніть MENU щоб повернутися до попереднього меню.

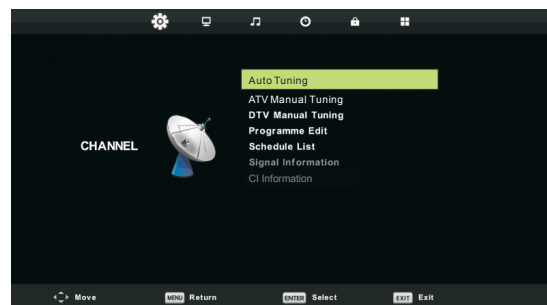

## 8. Налаштування каналів

### Меню каналів

Натисніть кнопку MENU на пульті ДК, щоб увійти в головне меню.

1. Натисніть кнопку ◀ / ▶ для вибору КАНАЛ у головному меню і натисніть ОК / ▼ щоб увійти.
2. Натисніть кнопку ▼ / ▲ для вибору пункту, який ви б хотіли налаштувати у меню каналів.
3. За допомогою кнопок ОК / ◀ / ▶ для налаштування.
4. Після завершення налаштування натисніть кнопку MENU для повернення до попереднього меню.



#### 1. Автоматичне налаштування

Натисніть кнопку ▼ / ▲ для вибору меню автоматичного налаштування, потім натисніть кнопку ОК / ▶ щоб увійти у меню.

#### 2. Ручне налаштування ATV

Натисніть кнопку ▼ / ▲ для вибору меню ручного налаштування ATV, потім натисніть кнопку ОК, щоб увійти у підменю.

Натисніть кнопку ◀ / ▶ для вибору каналу, потім натисніть кнопку ОК для здійснення пошуку програми.

#### 3. Ручне налаштування DTV

Натисніть ▼ / ▲ для вибору меню ручного налаштування DTV натисніть ОК, щоб увійти у підменю.

Натисніть ◀ / ▶ для вибору каналу, потім натисніть кнопку ОК для пошуку програми.

#### 4. Програма редагування

Натисніть ▼ / ▲ для вибору меню Програми редагування, потім натисніть кнопку ОК щоб увійти в підменю.

#### 5. Розклад

Натисніть ▼ / ▲ для вибору меню Розклад, потім натисніть кнопку ОК щоб увійти у підменю.

#### 6. Інформація про сигнал

Натисніть ▼ / ▲ для вибору меню Інформація про сигнал, натисніть кнопку ОК щоб отримати детальну інформацію про сигнал. Доступно при наявності сигналу в режимі DTV.

#### 7. Інформація про інтерфейс карти CI

Натисніть ▼ / ▲ для вибору меню інформації про інтерфейс CI, натисніть ОК щоб отримати інформацію про сигнал інтерфейсу CI.

## 9. Налаштування зображення

### Меню зображення

Натисніть кнопку MENU на пульті ДК, щоб увійти у головне меню.

1. Натисніть ◀ або ▶ для вибору ЗОБРАЖЕННЯ.
2. Натисніть ▲ або ▼ щоб виділити пункт, натисніть кнопку ОК, щоб увійти у підменю.
3. Натисніть ▼ / ▲, щоб вибрати пункт, який ви хочете налаштувати в меню ЗОБРАЖЕННЯ.
4. Натисніть ОК / ◀ / ▶ для налаштування.
5. Після завершення налаштувань, натисніть кнопку MENU, щоб повернутися до попереднього меню.

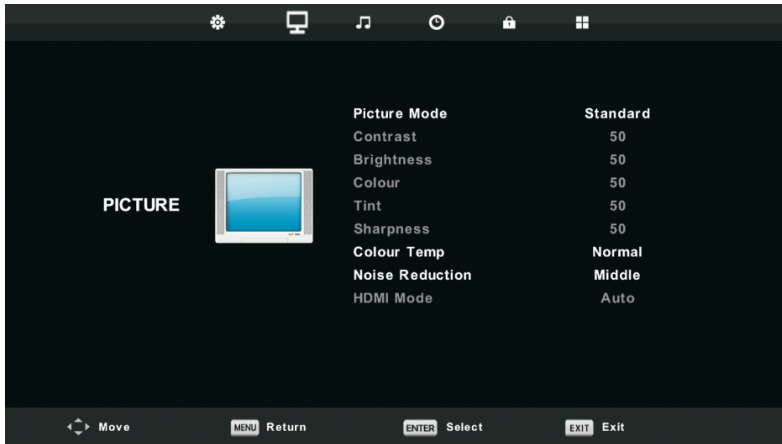

#### 1. Режим зображення

Натисніть кнопку ▼ / ▲ для вибору Режиму зображення, потім натисніть кнопку ОК щоб увійти в підменю. Ви можете змінювати контрастність, яскравість, колір, різкість і відтінок, коли зображення знаходиться в Індивідуальному режимі.

#### 2. Контраст / Яскравість / Колір / Відтінок / Різкість

Натисніть кнопку ▼ / ▲ для вибору потрібної опції, а потім натисніть кнопку ◀ / ▶, щоб здійснити налаштування

##### Контраст

Налаштовуйте інтенсивність освітлення фону зображення, в той час як тінювий фон зображення залишається незмінним.

##### Яскравість

Налаштовуйте вихід оптичного волокна всього зображення, це вплине на темну область зображення.

##### Колір

Регулюйте насиченість кольору на свій смак.

##### Відтінок

Регулюйте відтінки зображення в режимі NTSC.

##### різкість

Регулюйте різкість деталей зображення.

#### 3. Температура кольору

Натисніть кнопку ▼ / ▲ для вибору температури кольору, потім натисніть кнопку ОК, щоб увійти в підменю.

Натисніть кнопку ▼ / ▲ для вибору. (Можна налаштувати режим: Холодний, Нормальний, Теплий).

У режимі Користувача ви можете змінити значення червоного, зеленого і синього кольорів.

#### 4. Шумозаглушення

Для фільтрування і зниження шумів зображення і поліпшення якості зображення.

Натисніть кнопку ▼ / ▲ для вибору Шумозаглушення, потім натисніть кнопку ОК щоб увійти в підменю.

#### 5. HDMI Mode



## 10. Налаштування звуку

### Звукове меню

Натисніть кнопку MENU на пульті ДК, щоб відобразилося головне меню.

1. Натисніть ◀ або ▶ щоб вибрати ЗВУК.

2. Натисніть ▲ або ▼ щоб виділити необхідний пункт, потім натисніть ОК, щоб увійти в підменю.



#### 1. Звуковий режим

Натисніть кнопку ▼ / ▲ для вибору Звукового режиму, потім натисніть ОК, щоб увійти в підменю ..

Натисніть кнопку ▼ / ▲ для вибору.

Порада: Для зміни Звукового режиму, ви можете скористатися також кнопкою MODE на пульті дистанційного керування.

Стандартний .....Відтворення збалансованого звучання в будь-якій обстановці.

Музика..... Збереження оригінального звучання. Ідеальний для музичних програм.

Кіно Покращує високі і низькі частоти для насиченого звучання.

Спорт Розширення звуку для спортивних програм.

Режим користувача Виберіть для налаштування параметрів зображення.

#### 2. Високі / низькі частоти

Натисніть кнопку ▼ / ▲ щоб вибрати, натисніть кнопку ◀ / ▶ для регулювання.

Примітка: регулювання високих і низьких частот доступне тільки в режимі Користувача, ви можете налаштувати їх за власним смаком.

#### 3. Баланс

Натисніть кнопку ▼ / ▲ щоб вибрати, натисніть кнопку ◀ / ▶ для регулювання.

#### 4. Рівень автоматичного регулювання гучності

Натисніть кнопку ▼ / ▲ щоб вибрати Auto Volume Level, потім натисніть кнопку ОК для вибору On / Off.

#### 5. Режим SPDIF

Натисніть кнопку ▼ / ▲ для вибору режиму SPDIF та натисніть кнопку ОК для вибору Вкл / PCM / Авто.

#### 6. Допомога в перегляді для слабочуючих (AD Switch)

Натисніть кнопку ▼ / ▲ щоб вибрати AD Switch, потім натисніть кнопку ОК для вкл / викл режиму для людей з вадами слуху. Для підтримки потрібен кодовий потік.

## 11. Налаштування часу

### Меню часу

Натисніть кнопку MENU на пульті ДК для відображення головного меню.

1. Натисніть кнопку ◀ або ▶ для вибору ЧАС.

2. Натисніть ▲ або ▼ щоб виділити необхідний пункт, натисніть кнопку ОК щоб увійти в підменю.



#### 1.Годинник

Натисніть кнопку ▼ / ▲ для вибору Годинник, потім натисніть кнопку ОК, щоб увійти в підменю.

Натисніть кнопку ▼ / ▲ / ◀ / ▶ для налаштування.

#### 2.Часовий пояс

Натисніть кнопку ▼ / ▲ для вибору Часовий пояс, потім натисніть кнопку ОК, щоб увійти в підменю.

#### 3.Таймер нічного режиму

Натисніть кнопку ▼ / ▲ для вибору Нічний режим, потім натисніть кнопку ОК, щоб увійти в підменю.

Натисніть кнопку ▼ / ▲ для вибору. (В наявності є такі опції: викл через 15мін, 30хв, 45хв, 60хв, 90хв, 120мін, 240мін).

#### 4.Автоматичний режим очікування

Натисніть кнопку ▼ / ▲ для вибору Автоматичний режим очікування, а потім натисніть кнопку ОК, щоб увійти в підменю.

Натисніть кнопку ▼ / ▲ для вибору.

Увага: Якщо від пульта дистанційного керування протягом певного часу не буде надходити сигнал, меню закриється автоматично і налаштування часу буде скинуто ..

#### 5.Таймер Екранного меню

Натисніть кнопку ▼ / ▲ для вибору Екранне меню, потім натисніть кнопку ОК, щоб увійти в підменю.

## 12. Меню блокування

### Меню блокування

1. Натисніть кнопку MENU для відображення головного меню.
2. Натисніть кнопку ◀ / ▶ для вибору Блокування в головному меню, потім натисніть OK / ▼ щоб увійти.



#### 1. Система блокування

Натисніть кнопку ▼ / ▲ для вибору Система блокування, а потім натисніть кнопку OK, і у вас буде 3 спроби для розблокування. Пароль за замовчуванням встановлений 0000, у разі, якщо ви забули пароль, який встановили, зверніться, будь ласка, до сервісного центру.

#### 2. Установка пароля

Натисніть кнопку ▼ / ▲ для вибору Установка пароля, а потім натисніть OK, щоб увійти в підменю і встановити новий пароль.

#### 3. Блокування каналу

Натисніть кнопку ▼ / ▲ для вибору Блокування каналу, натисніть кнопку OK щоб увійти в підменю і вибрати.

Натисніть Зелену кнопку щоб заблокувати або розблокувати канал.

#### 4. Батьківський контроль

Натисніть кнопку ▼ / ▲ для вибору Батьківський контроль, після чого натисніть OK, щоб увійти в підменю і встановити рівень батьківського контролю (допустимий вік дітей).

#### 5. Блокування клавіатури

Натисніть кнопку ▼ / ▲ для вибору Блокування клавіатури, а потім натисніть кнопку ◀ / ▶ для увімкнення або вимкнення блокування.

Коли на екрані відображається символ замку, клавіатура заблокована.

#### 6. Режим готельної блокування

Натисніть кнопку ▼ / ▲ для вибору Режим готельної блокування, потім натисніть OK, щоб увімкнути або вимкнути режим.

## 13. Меню налаштувань

### Меню налаштувань

Натисніть кнопку MENU для відображення головного меню.

1. Натисніть кнопку ◀ / ▶ для вибору НАЛАШТУВАННЯ у головному меню, потім натисніть OK / ▼ щоб увійти.

2. Натисніть кнопку ▼ / ▲ виберіть пункт, який ви хочете налаштувати.

3. Використовуйте кнопки OK / ◀ / ▶ для налаштування.

4. По завершенню налаштувань, натисніть кнопку МЕНЮ для збереження налаштувань і повернення до попереднього меню.

#### 1. Мова

Вибір мови екранного меню відображається на екрані. За замовчуванням встановлено англійську мову. Використовуйте кнопки ▼ / ▲ / ◀ / ▶ для вибору Мова меню.

#### 2. Мова телетексту

Натисніть кнопку ▼ / ▲ для вибору Мова телетексту і натисніть кнопку OK щоб увійти в підменю.

Натисніть кнопку ▼ / ▲ / ◀ / ▶ для вибору потрібної мови телетексту.

#### 3. Мова аудіо

Натисніть кнопку ▼ / ▲ для вибору Мова аудіо, потім натисніть кнопку OK щоб увійти в підменю.

Натисніть кнопку ◀ / ▶ для вибору списку мов.

Натисніть кнопку ▼ / ▲ / ◀ / ▶ для вибору мови аудіо.

#### 4. Мова субтитрів

Натисніть кнопку ▼ / ▲ для вибору Мова субтитрів і натисніть кнопку OK щоб увійти в підменю.

Натисніть кнопку ◀ / ▶ для вибору списку мов для субтитрів.

Натисніть кнопку ▼ / ▲ / ◀ / ▶ для вибору мови субтитрів.

#### 5. Режим для слабчочуючих

Натисніть кнопку ▼ / ▲ для вибору Режим для слабчочуючих, а потім натисніть кнопку ◀ / ▶ для того, щоб увімкнути або вимкнути.

Коли на екрані відображається символ замка, клавіатура заблокована.

#### 6. Меню налаштувань відеозапису

Натисніть кнопку ▼ / ▲ для вибору Файловий менеджер PVR, потім натисніть кнопку OK щоб увійти в підменю.

Натисніть кнопку ▼ / ▲ для вибору Перевірка файлового менеджера PVR, потім натисніть кнопку OK щоб увійти в меню.

Розпочнеться перевірка USB.

#### 7. Співвідношення сторін

Натисніть кнопку ▼ / ▲ для вибору Співвідношення сторін, потім натисніть кнопку OK щоб увійти в підменю.

Натисніть кнопку ▼ / ▲ для вибору співвідношення. (Доступні опції: Авто, 4: 3, 16: 9, Zoom1, Zoom2).

#### 8. Синій екран

Натисніть кнопку ▼ / ▲ для вибору Синій екран, потім натисніть кнопку OK, щоб дозволити або заборонити

#### 9. Початкове налаштування

Натисніть кнопку ▼ / ▲ для вибору Початкове налаштування, потім натисніть OK для входу в меню

#### 10. Скидання

Натисніть кнопку ▼ / ▲ для вибору Скидання, після чого натисніть OK щоб увійти в підменю.

#### 11. Оновлення ПО (USB)

Натисніть кнопку ▼ / ▲ для вибору Оновлення ПО (USB), підключіть пристрій USB у вхід USB, потім натисніть кнопку OK, щоб запустити оновлення програмного забезпечення.

#### 12. HDMI CEC

Натисніть кнопку ▼ / ▲ для вибору HDMI CEC, потім натисніть кнопку OK щоб увійти в підменю подменю.

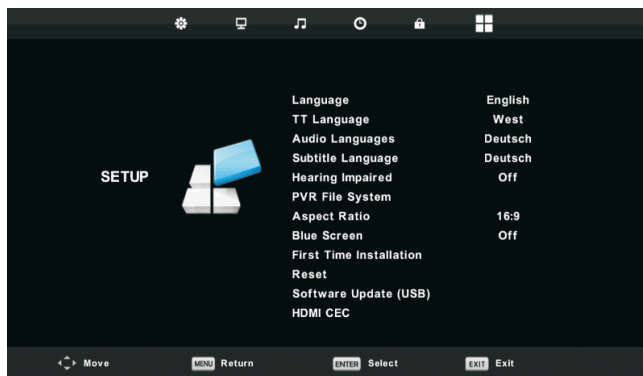

## 13. Мультимедіа

### Функціональність USB

Спочатку натисніть SOURCE, потім USB медіа пристрій. У разі, якщо телевизор розпізнає пристрій, значок пристрою підсвітиться синім. Якщо телевизор не розпізнає пристрій, значок підсвітиться сірим.



Після того, як телевизор розпізнає підключений пристрій, натисніть кнопки ◀ або ▶, для вибору категорій ФОТО / МУЗИКА / КІНО / ТЕКСТ і натисніть кнопку ОК, щоб увійти до обраної категорії.

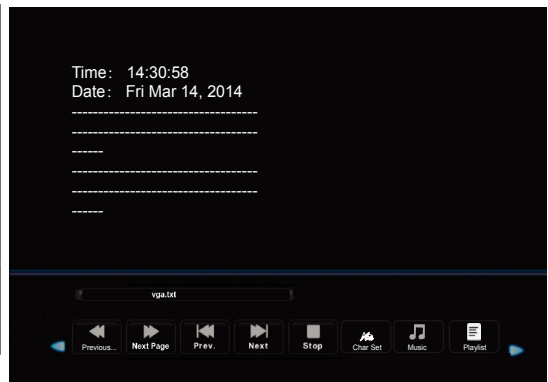
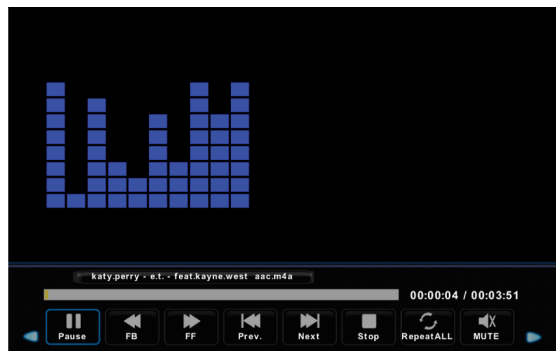
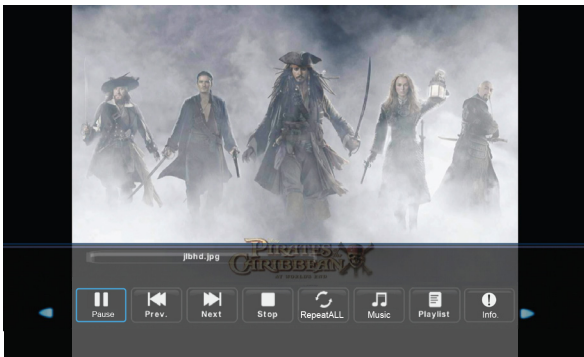

Натисніть ◀ або ▶, щоб вибрати підпапку, а потім натисніть кнопку ОК, щоб увійти в папку. Натисніть кнопку ОК для відтворення, натисніть кнопку виходу, щоб повернутися назад. Натисніть кнопку ОК, щоб повернутися у меню попереднього рівня, натисніть ◀ або ▶, щоб гортати сторінки..

2. Натисніть кнопку ▶|| щоб почати або призупинити відтворення. Натисніть кнопку ■ щоб призупинити відтворення.

3. Натисніть кнопку |◀◀ щоб повернутися до попереднього файлу. Натисніть кнопку ▶▶| щоб перейти до наступного файлу.

## 13. Мультимедіа

### Запобіжні заходи при використанні USB пристроїв

- MTP (протокол передачі медіа) не підтримується.
- Макс. обсяг жорсткого диска: 500ГБ.
- Цей пристрій підтримує лише USB флеш-накопичувачі формату FAT32. Цей телевізор не гарантує підтримку USB флеш-накопичувачів інших форматів (таких як FAT16 або NTFS).
- Деякі типи USB-цифрових камер та аудіо пристроїв можуть бути несумісними із цим телевізором. Телевізор гарантує тільки підтримку USB флеш-накопичувачів. Інші пристрої, такі як флеш-картридери, USB HDD, USB цифрові камери і звукові пристрої можуть бути несумісними з цим телевізором. Якщо пристрій USB потребує великої потужності (більше 500 мА або 5 В), то такий USB-пристрій не буде підтримуватися цим телевізором
- Цей телевізор не підтримує USB пристрої з декількома розділами.
- Підключайте ваші пристрої безпосередньо до USB-порту вашого телевізора. Якщо ви використовуєте окремий кабель для підключення або підключаєте за допомогою USB концентратора, можуть виникнути проблеми сумісності USB.
- Перед підключенням пристрою до телевізора, створіть резервну копію файлів, щоб захистити їх від пошкодження і уникнути втрати даних. Будь-яке пошкодження файлів або втрата даних у такому випадку, лягає на вашу відповідальність.
- Чим вище роздільність зображення, тим більше часу потрібно для його відображення на екрані.
- Швидкість виявлення USB пристроїв може бути різною для різних пристроїв
- Для файлів, які не підтримуються або є пошкодженими, відображається повідомлення "файл не підтримується".
- MP3-файли з DRM, які були завантажені з платного сайту не можуть бути відтворені. Система управління цифровими правами при копіюванні (DRM) - це технологія, яка підтримує створення контенту, його поширення та управління ним на комплексній та всеосяжної основі, у тому числі захист прав і інтересів постачальників контенту, запобігання незаконному копіюванню, а також контроль за виставленням рахунків та здійсненням платежів .
- При виборі фото завантаження може зайняти кілька секунд. У цьому випадку на екрані з'являється значок завантаження.
- Якщо підключений картридер USB, обсяг карти може не розпізнаватися.
- Якщо USB-пристрій не працює належним чином, будь ласка, вимкніть його і підключіть знову.
- Переконайтеся, що пристрій USB нормально працює вашим з ПК.

## 13. Мультимедіа

Медіа	Файл	Кодек		Примітка
		Відео	Аудіо	
КІНО	.avi	MJPEG	MP3, WMA, AAC MP2, PCM <b>(AC3 Need license)</b> <b>(DTS Need license)</b>	Макс.роздільність Частота кадрів: 640X480@30к/с Max Data Rate: 10 Mbps
		Xvid,MPEG-2,MPEG-4, H.264, <b>(Divx необх.ліцензия)</b>		Макс.роздільність Частота кадрів 1080p@30к/с Макс швидк передачі даних: 20 Мбит/с
	.mp4	MPEG-2,MPEG-4,H.264 <b>(Divx необх.ліцензия)</b>		
	.ts/ .trp	MPEG-2,H.264		
	.mpg	MPEG-1,MPEG-2		
	.mkv / .mov	MPEG-1/2/4,H.264, <b>(Divx необх.ліцензия)</b>		
	.dat	MPEG-1		MP2 <b>(AC3 Need license)</b> <b>(DTS Need license)</b>
.vob	MPEG-2		Макс.роздільність:720×576 Макс швидк передачі даних: 20 Мбит/с	
ФОТО	.jpg	Просунутий JPEG		Макс.роздільність: 1024×768
	.jpeg	Базовий JPEG		Макс.роздільність: 15360×8640
	.bmp	----		Макс.роздільність: 9600×6400 Глибина пікселів: 1/4/8/16/24/32
	.png	Не чергуючий		Макс.роздільність: 9600×6400
Чергуючий		Макс.роздільність: 1200×800		
МУЗИКА	.mp3	---	MP3	Частота:
	.wma	---	WMA	32К~48КHz Швидк.біт: 32К~320 Кбт/с Канал: Моно/Стерео
	.m4a / .aac	---	AAC	Частота: 8К~48кГц Швидк.біт: 24К~384Кбт/с Канал: Моно/Стерео
ТЕКСТ	.txt	ANSI/UNICODE ГБ/UTF8		Макс розмір файла 1Мб

## 14. Усунення несправностей

Проблема	Можливе вирішення
Немає живлення	<ul style="list-style-type: none"><li>• Переконайтеся, що шнур живлення надійно підключений до виходу вашого телевізора.</li><li>• Переконайтеся, що шнур живлення змінного струму надійно підключений до розетки.</li><li>• Переконайтеся, що кнопка живлення включена (світиться синій світлодіодний індикатор)</li><li>• Підключіть інший електроприлад (наприклад, радіо) до розетки, щоб переконатися у наявності належної напруги</li></ul>
Відсутнє зображення	<ul style="list-style-type: none"><li>• Можуть бути проблеми із телеканалом. Спробуй інший канал.</li><li>• Сигнал кабельного телебачення може бути спотворено або закодовано. Будь ласка, зверніться до місцевого оператора кабельного телебачення.</li><li>• Переконайтеся, що всі підключення виконані належним чином, відповідно до керівництва користувача.</li><li>• Переконайтеся, що всі налаштування виконані правильно.</li><li>• Переконайтеся, що обрано правильне джерело сигналу та вхідний сигнал є сумісним.</li></ul>
Неприродний колір, світлі кольори або невідповідність кольорів	<ul style="list-style-type: none"><li>• Переконайтеся, що відеокабель надійно підключений.</li><li>• Зображення може здаватися темним у яскраво освітленій кімнаті. Регулюйте яскравість, контрастність, насиченість (кольору) та відтінки згідно інструкції користувача.</li><li>• Перевірте налаштування вхідного сигналу</li></ul>
Відсутність звуку	<ul style="list-style-type: none"><li>• Перевірте правильність підключень аудіо з'єднань згідно інструкції користувача.</li><li>• Можливо натиснута кнопка відключення звуку (MUTE), спробуйте натиснути цю кнопку ще раз.</li><li>• Перевірте налаштування аудіо, можливо, аудіосистема телевізора виставлена на мінімальний режим.</li><li>• Натисніть кнопку Гучність + на пульті дистанційного керування.</li></ul>
Пульти дистанційного керування не працює	<ul style="list-style-type: none"><li>• Переконайтеся, що батарейки встановлені правильно .</li><li>• Батареї можуть потекти або сісти. Замініть батарейки.</li><li>• Чи підсвічується сенсор пульта керування?</li><li>• Переконайтеся, що інші предмети не перешкоджають проходженню інфрачервоного сигналу і пульт спрямовано безпосередньо на сенсор вашого телевізора.</li><li>• Натисніть кнопку живлення на пульті дистанційного керування, щоб переконатися, чи вмикається телевізор.</li><li>• Натисніть кнопку MENU на пульті дистанційного управління, щоб перевірити, чи відображається головне меню на екрані.</li><li>• Натискайте необхідну для операції кнопку тільки один раз.</li></ul>



## 14. Усунення несправностей

Проблема	Можливе вирішення
Пристрій не працює	<ul style="list-style-type: none"><li>• Такі зовнішні чинники, як блискавка або статична електрика можуть стати причиною збоїв у роботі пристрою.</li><li>У цьому випадку використовуйте пристрій із системою автоматичного регулювання напруги AVC або відключіть кабель змінного струму на 1 - 2 хвилини, а потім підключіть його знову.</li></ul>
Раптове відключення живлення	<ul style="list-style-type: none"><li>• Перевірте, чи не встановлений заздалегідь таймер сну?</li><li>• Чи є сигнал у режимі ПК або HDMI?</li><li>• Пристрій нагрівся. Усуньте будь-які об'єкти, що блокують вентиляцію або, якщо є необхідність, почистіть її.</li></ul>
Немає прийому ТВ (чи немає прийому вище 13 каналу)	<ul style="list-style-type: none"><li>• Чи правильно встановлені параметри AIR / CABLE?</li><li>Налаштуйте ці параметри відповідно до керівництва користувача.</li><li>• Кабель антени підключений неправильно або не підключений; будь ласка, перевірте усі підключення CATV.</li><li>• Кабельне телебачення працює із перебоями; будь ласка, зв'яжіться з вашим оператором кабельного телебачення.</li></ul>
Зображення обрізане / смуги з боків екрану	<ul style="list-style-type: none"><li>• Чи правильна конфігурація зображення? Чи правильно налаштовано режим зображення екрану?</li><li>• Натисніть кнопку WIDE на пульті ДК і спробуйте відрегулювати розмір зображення.</li></ul>

## 15. Технічні характеристики

Модель		LE24CT2000AK
Вага	З підставкою	2.9Кг±0.3
	Без підставки	2.6Кг±0.3
Размери (Ш × В × Г)	З підставкою	558 x 362 x 149 мм
	Без підставки	558 x 337 x 70 мм
Співвідношення сторін		16:9
Роздільна здатність		1920x1080
Яскравість (типова)		200 кд/м
Вбудовані динаміки		3Вт × 2
Вхідний сигнал		<ul style="list-style-type: none"> <li>• USB × 1</li> <li>• HDMI × 3</li> <li>• VGA × 1</li> <li>• MINI YPbPr × 1</li> <li>• PC AUDIO × 1</li> <li>• RF × 1</li> <li>• MINI AV IN (CVBS/L/R) × 1</li> <li>• слот карти CI × 1</li> </ul>
Вихідний сигнал		<ul style="list-style-type: none"> <li>• Навушників 1</li> <li>• Коаксальний вихід × 1</li> <li>• AV розе'м × 1</li> </ul>
Джерело живлення		АС~ 100-240В, 50/60 Гц
Споживання енергії		42Вт (Мак.)
Температура експлуатації		Температура: 0°C ~ 40°C
		Вологість: 20% ~80% без конденсації
		Висота: от 0 до 2,000 метрів над рівнем моря
Температура зберігання		Температура: -20°C ~ +60°C
		Вологість: 10% ~90% без конденсації
		Висота: от 0 до 3,790.3 метрів над рівнем моря
Відеосистема		PAL,NTSC,DVB-T2

Дизайн і технічні характеристики можуть бути змінені без попереднього повідомлення.