

ergo

КОНДИЦІОНЕР СПЛІТ-СИСТЕМА ІНСТРУКЦІЯ З ЕКСПЛУАТАЦІЇ

ACI 0952 CHW/ ACI 1252 CHW



ВАЖЛИВА ПРИМІТКА

Перш ніж встановлювати або використовувати пристрій, уважно прочитайте цю інструкцію і збережіть її для подальшого використання.

ЗМІСТ

ЗАПОБІЖНІ ЗАХОДИ	3
ХАРАКТЕРИСТИКИ І ФУНКЦІЇ ПРИСТРОЮ	6
ДИСПЛЕЙ ВНУТРІШНЬОГО БЛОКУ	7
ДОДАТКОВІ ФУНКЦІЇ	8
НОРМАЛЬНА РОБОЧА ТЕМПЕРАТУРА	10
РЕГУЛЮВАННЯ КУТА ВІДХИЛЕННЯ ПОВІТРЯНОГО ПОТОКУ	11
ДОГЛЯД ТА ОБСЛУГОВУВАННЯ	14
УСУНЕННЯ НЕСПРАВНОСТЕЙ	19
ПУЛЬТ ДИСТАНЦІЙНОГО КЕРУВАННЯ.....	22

РЕКОМЕНДАЦІЇ З УТИЛІЗАЦІЇ



Цей знак, зображений на виробі або супровідних документах, вказує на те, що пристрій заборонено викидати разом з іншими побутовими відходами. Утилізація пристрою (відходи електричного та електронного устаткування). Цей пристрій містить холодоагент та інші потенційно небезпечні речовини і матеріали. Утилізувати пристрій необхідно відповідно до чинного законодавства, яке передбачає здачу в спеціальний пункт збору

для подальшої переробки. Забороняється кидати даний пристрій з несортованими побутовими відходами.

Передбачені наступні варіанти утилізації подібних пристроїв:

- здача в запропонований пункт збору електронного обладнання, яке відслужило свій термін;
- безкоштовний прийом старого пристрою підприємством роздрібною торгівлі при покупці нового;
- безкоштовний прийом старого пристрою виробником;
- здача в сертифікований пункт збору металобрухту.

Примітка

Викидаючи цей пристрій в ліс або інше природне середовище, ви створюєте загрозу для здоров'я людей і екології. Небезпечні речовини можуть потрапити в ґрунтові води, а разом з ними - в вироблені продукти харчування.

КОМПЛЕКТАЦІЯ:

- зовнішній блок
- внутрішній блок
- пульт ДК
- інструкція
- гарантійний талон

ЗАПОБІЖНІ ЗАХОДИ

Прочитайте цей розділ, перш ніж встановлювати або використовувати пристрій. Неправильний монтаж внаслідок недотримання наведених нижче інструкцій може спричинити за собою серйозні збитки або травми. Небезпека можливих збитків або травм позначена написами НЕБЕЗПЕЧНО! або ОБЕРЕЖНО!



Цей символ вказує на те, що порушення інструкцій може призвести до смерті або тяжких травм.



Цей символ вказує на те, що недотримання інструкцій може призвести до травм середньої тяжкості або пошкоджень пристрою або іншого майна.

НЕБЕЗПЕЧНО!

Цей пристрій може використовуватися дітьми не молодше 8 років та особами з обмеженими фізичними, сенсорними або розумовими здібностями або не володіють необхідними для цього досвідом і знаннями, якщо за ними здійснюється нагляд або вони отримують належні вказівки щодо безпечного використання пристрою і розуміють супутні фактори ризику. Не дозволяйте дітям гратися з пристроєм. Не дозволяється допускати дітей до очищення і обслуговування пристрою без нагляду.

ЗАХОДИ БЕЗПЕКИ ПРИ ЕКСПЛУАТАЦІЇ

- У разі тієї чи іншої небезпечної ситуації (наприклад, при появі запаху гару) негайно вимкніть пристрій і вийміть вилку з розетки.

З'ясуйте за місцем придбання пристрою, як уникнути ураження електричним струмом, пожежі або травми.

- Не вставляйте пальці рук або сторонні предмети в отвори для випуску і забору повітря. При швидкому обертанні лопатей вентилятора можна отримати травму.
- Ніколи не розпорошуйте поблизу кондиціонера вогнебезпечні аерозолі, такі як засоби для укладання волосся і лакофарбові матеріали.
- Це може стати причиною загоряння і опіку. Не використовуйте кондиціонер поблизу джерел горючих газів.
- Скупчення газу навколо апарату може викликати вибух. Не встановлюйте кондиціонер у вологих приміщеннях, наприклад в ванних кімнатах або в пральнях. Це може викликати відмову пристрою ураження електричним струмом.
- Тривала дія потоку холодного повітря на тіло може завдати шкоди здоров'ю.
- Не дозволяйте дітям гратися з пристроєм. Не залишайте дітей біля пристрою без нагляду.
- Якщо в одному приміщенні з кондиціонером працюють конфорки або інші нагрівальні пристрої, ретельно провітрюйте приміщення щоб уникнути дефіциту кисню.
- У певних умовах експлуатації, наприклад на кухнях, в серверних приміщеннях і т. п., настійно рекомендується використовувати кондиціонери, спеціально призначені для таких приміщень.

ЗАХОДИ БЕЗПЕКИ ПРИ ЧИЩЕННІ ТА ОБСЛУГОВУ- ВАННІ

- Перед чищенням вимкніть пристрій і вийміть вилку з розетки. В іншому випадку є загроза ураження електричним струмом.
- Не використовуйте для чищення кондиціонера велику кількість води.
- Не використовуйте для чищення кондиціонера легкозаймисті чистячі засоби. Це може призвести до займання або деформації.



- Якщо ви довго не будете користуватися кондиціонером, вимкніть його і вийміть вилку з розетки.
- Зробіть те ж саме під час грози. Переконайтеся в тому, що конденсат витікає з кондиціонера безперешкодно.
- Не торкайтеся кондиціонера мокрими руками. Це може призвести до ураження електричним струмом.
- Не використовуйте кондиціонер не за призначенням.
- Не дозволяйте нікому вставати на зовнішній блок і не розміщуйте на ньому будь-які предмети.
- Не допускайте тривалої роботи кондиціонера при відкритих вікнах або дверях, або при надмірно високій вологості.
- Інформацію по монтажу пристрою, див. в розділах «Монтаж внутрішнього блоку» і «Монтаж зовнішнього блоку» «Інструкції по монтажу».

Примітка щодо фторованих парникових газів

1. Даний кондиціонер містить фторовані парникові гази. Конкретні відомості про тип і кількість газу вказані на відповідній табличці, прикріпленій до блоку.
2. Монтаж, технічне обслуговування і ремонт кондиціонера повинен виконувати тільки сертифікований фахівець.
3. Демонтаж кондиціонера і його утилізацію повинен виконувати сертифікований фахівець.
4. Для обладнання, що містить фторовані парникові гази в кількості 5 тонн еквівалента CO₂ або більше, але менше 50 тонн еквівалента CO₂, якщо в системі встановлено обладнання для виявлення витоків, перевірку необхідно проводити не рідше одного разу на рік.
5. При перевірці блоку на відсутність витоків настійно рекомендується вести записи результатів усіх перевірок.

ХАРАКТЕРИСТИКИ І ФУНКЦІЇ ПРИСТРОЮ

Компоненти кондиціонера

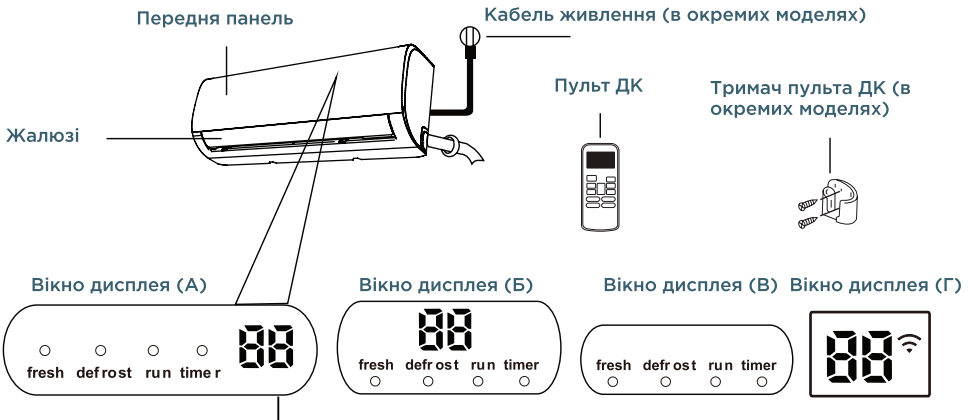

Значення відображуваних кодів

"Fresh" відображається, коли активована функція Fresh (освіження повітря) (в окремих моделях).





"Defrost" відображається, коли активована функція Defrost (розморожування).

"Run" відображається, коли пристрій увімкнено.

"Timer" відображається, коли встановлено ТАЙМЕР.

" " відображається, коли активована функція управління по Wi-Fi (в окремих моделях).

" " відображає температуру, робочі функції і коди помилок:

" " відображається, коли активована функція ECO (економічний режим роботи) " " (в окремих моделях), " " індикація заданої температури виводиться покроково (" ") з інтервалами в 1 секунду.

" " відображається 3 секунди, якщо:

- задана установка TIMER ON (Увімкнення за таймером);
- активовані функції FRESH, SWING, TURBO або SILENCE.

" " відображається 3 секунди, якщо:

- задана установка TIMER OFF (Вимкнення за таймером);
- функції FRESH, SWING, TURBO і SILENCE вимкнені.

" " відображається при включеному захисті від подачі холодного повітря.

" " відображається при розморожуванні.

" " відображається при самоочищенні (в окремих моделях).

" " відображається, якщо включена функція підтримки температури 8 °C (в окремих моделях).

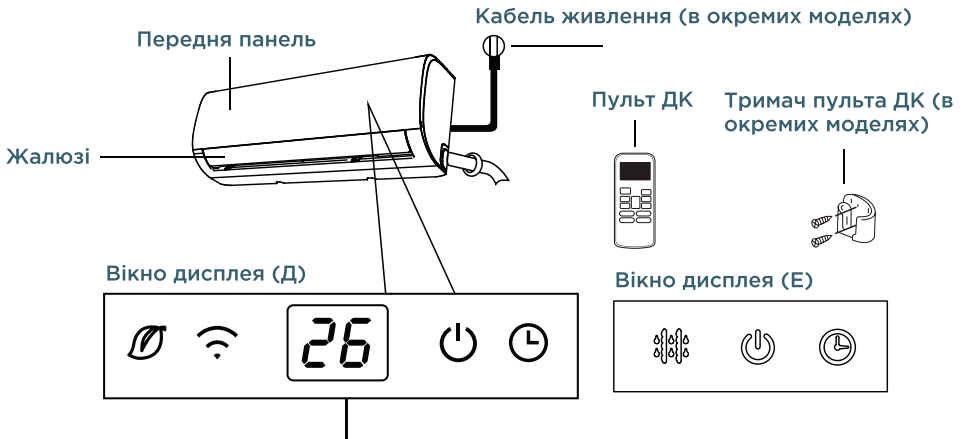

Значення відображуваних кодів





" " Відображається, коли активована функція Fresh (освіження повітря) (в окремих моделях).

" " відображається, коли активована функція управління по Wi-Fi (в окремих моделях).

" " відображається, коли пристрій включено.

" " відображається, коли встановлено ТАЙМЕР.

" " відображається при розморожуванні (блоки охолодження і обігріву).

"26" відображає температуру, робочі функції і коди помилок: відображається, коли активована функція ECO " " (економічний режим роботи) " " (в окремих моделях), " " індикація заданої температури виводиться покроково (" ") з інтервалами в 1 секунду.

"01" відображається 3 секунди, якщо:

- задана установка TIMER ON (Включення за таймером);
- включені функції FRESH, SWING, TURBO або SILENCE.

"0F" відображається 3 секунди, якщо:

- задана установка TIMER OFF (Вимкнення за таймером);
- функції FRESH, SWING, TURBO і SILENCE вимкнені.

" " відображається при включеному захисті від подачі холодного повітря.

" " відображається при розморожуванні.

" " відображається при самоочищенні.

" " відображається, якщо включена функція підтримки температури 8 °C.

ПРИМІТКА. Різні моделі мають різні передню панель і вікно дисплея. Не всі індикатори, описані нижче, доступні для цього кондиціонера. Перевірте вікно дисплея внутрішнього блоку придбаного пристрою. Всі ілюстрації в даній інструкції мають виключно пояснювальний характер. Реальний внутрішній блок може трохи відрізнятись від зображеного. Приймати в розрахунок слід реальні конструктивні особливості пристрою.

У комплект доданої документації може не входити інструкція по використанню інфрачервоного пульта дистанційного керування. Не всі функції доступні для цього кондиціонера, перевірте дисплей внутрішнього блоку і пульт дистанційного керування придбаного пристрою.

ДОДАТКОВІ ФУНКЦІЇ

- **Автоматичний перезапуск (в окремих моделях)**

У разі порушення енергопостачання кондиціонер автоматично перезапускається з останніми заданими установками при відновленні подачі живлення.

- **Самоочищення (в окремих моделях)**

Після виходу з режиму охолодження, автоматичного охолодження або осушення (COOL, AUTO (COOL) або DRY) кондиціонер продовжує працювати з дуже малою потужністю для випаровування сконденсованої вологи і запобігання утворенню цвілі.

- **Керування по Wi-Fi (в окремих моделях)**

Ця функція дозволяє керувати кондиціонером з мобільного пристрою при наявності бездротового Wi-Fi-з'єднання.

- **Запам'ятовування кута повороту жалюзі (в окремих моделях)**

При включенні кондиціонера жалюзі автоматично повертаються на заданий кут.

- **Виявлення витoku холодоагенту (в окремих моделях)**

У разі виявлення витoku холодоагенту на дисплей внутрішнього блоку автоматично виводиться індикація «ЄС».

- **Режим сну**

Функція SLEEP (Сон) зменшує споживання електроенергії, поки ви спите (тобто, коли вам не потрібні ті ж установки температури, щоб відчувати себе комфортно). Цю функцію можна активувати тільки з пульта дистанційного керування. У режимах вентиляції (FAN) і осушення (DRY) функція SLEEP не працює.

Приготувавшись до сну, натисніть кнопку SLEEP. Перебуваючи в режимі охолодження, кондиціонер збільшить температуру на 1° С через 1 годину, а ще через годину збільшить її ще на 1° С. Перебуваючи в режимі обігріву, кондиціонер зменшить температуру на 1° С через 1 годину, а ще через годину зменшить її ще на 1° С. Функція сну вимкнеться через 8 годин і система продовжить працювати в кінцевому режимі (в окремих моделях).



Кондиціонер вимкнеться через 7 годин (в окремих моделях).



Нормальна робоча температура

Якщо кондиціонер використовується за рамками зазначених нижче діапазонів температури, система захисту кондиціонера може виключити пристрій.

Інверторні спліт-системи

	Режим охолодження	Режим обігріву	Режим осушення
Температура повітря в приміщенні	17 °C-32 °C	0 °C-30 °C	10 °C-32 °C
Температура зовнішнього повітря	0 °C-50°C	-20 °C-30 °C	0 °C-50 °C
	-20 °C-50 °C (для моделей з низькотемпературними системами охолодження)		

ДЛЯ ЗОВНІШНЬОГО БЛОКУ МОДЕЛЕЙ З ДОДАТКОВИМ ЕЛЕКТРООБІГРІВАЧЕМ

Якщо температура зовнішнього повітря нижче 0 ° C, наполегливо рекомендуємо не відключати кондиціонер від електромережі для забезпечення робочих характеристик приладу.

ПРИМІТКА

Відносна вологість повітря в приміщенні не повинна перевищувати 80%. Якщо кондиціонер працює в умовах вологості, що перевищують це значення, на його поверхні може утворюватися конденсат. Встановіть жалюзі для вертикального регулювання напрямку потоку повітря під максимальним кутом (вертикально до підлоги), а потім встановіть режим роботи вентилятора на «HIGH» (високий).

Для роботи в межах зазначених експлуатаційних характеристик кондиціонера виконуйте такі рекомендації.

- Тримайте двері і вікна закритими.
- Для обмеження споживання електроенергії використовуйте функції включення і виключення по таймеру (TIMER ON і TIMER OFF).
- Не закривайте отвори для входу і виходу повітря.
- Регулярно перевіряйте і очищайте повітряні фільтри.

РЕГУЛЮВАННЯ КУТА ВІДХИЛЕННЯ ПОВІТРЯНОГО ПОТОКУ

Регулювання кута відхилення повітряного потоку по вертикалі

Якщо кондиціонер включений, використовуйте кнопку SWING / DIRECT (Автоматичне хитання / відхилення) на пульті ДК для регулювання кута відхилення повітряного потоку по вертикалі (див. Інструкцію по експлуатації пульта дистанційного керування).

ПРИМІТКА ЩОДО КУТІВ ВІДХИЛЕННЯ ЖАЛЮЗІ

При використанні режиму охолодження (COOL) або осушення (DRY) не ставте вертикальний кут відхилення жалюзі, близький до прямовисного, на тривалий час. Через це на пластині жалюзі може утворитися конденсат, який буде капати на підлогу або меблі.

В режимі охолодження або обігріву вибір вертикального кута відхилення жалюзі, близького до прямовисного, може зменшити ефективність кондиціонування через обмежений повітряний потік.

Регулювання кута відхилення повітряного потоку по горизонталі

Кут відхилення повітряного потоку в горизонтальній площині регулюється вручну. Візьміться за важіль дефлектора (див. рис. Б) і вручну встановіть кращий напрямок повітряного потоку. На деяких моделях кут відхилення потоку по горизонталі можна регулювати з пульта дистанційного керування (див. Інструкцію з експлуатації пульта дистанційного керування).

Керування без використання пульта дистанційного керування

ОБЕРЕЖНО!

Кнопка ручного керування призначена для перевірки кондиціонера і може використовуватися тільки в разі відмови пульта дистанційного керування. Не користуйтеся цією кнопкою при наявності працюючого пульта. Для відновлення роботи в звичайному режимі ввімкніть кондиціонер з пульта дистанційного керування. Перед керуванням вручну кондиціонер повинен бути вимкнений. Щоб керувати кондиціонером вручну, виконайте такі дії:

1. Відкрийте передню панель внутрішнього блоку.
2. Знайдіть кнопку MANUAL CONTROL в правій частині пристрою.
3. Натисніть кнопку MANUAL CONTROL один раз, якщо необхідно активувати режим FORCED AUTO (Примусовий автоматичний).
4. Натисніть кнопку MANUAL CONTROL ще раз, якщо необхідно активувати режим FORCED COOLING (Примусове охолодження).
5. Натисніть кнопку MANUAL CONTROL втретє, якщо необхідно вимкнути кондиціонер.
6. Закрийте передню панель.

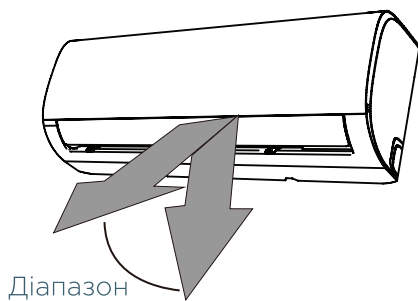

ПРИМІТКА. Не рухайте жалюзі вручну. Це може зробити їх автоматичне переміщення несинхронним. Якщо це станеться, вимкніть кондиціонер і витягніть штепсель з розетки на кілька секунд. При наступному включенні живлення нормальне функціонування жалюзі буде відновлено

ОБЕРЕЖНО!

Не допускайте попадання пальців в отвори для всмоктування і випуску повітря та не торкайтеся до прилеглих до них ділянок корпусу. Крильчатка вентилятора, що обертається усередині з великою швидкістю, може стати причиною травм.

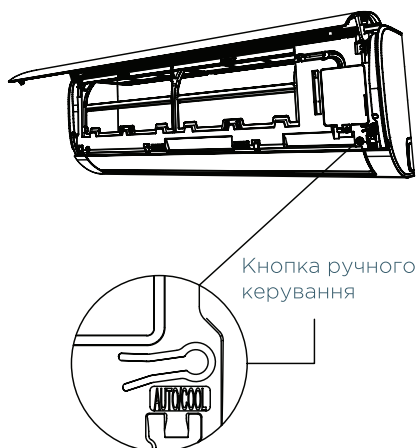
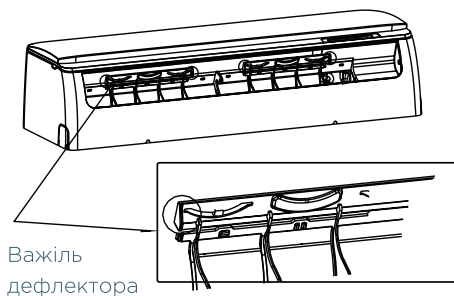

ДОГЛЯД ТА ТЕХНІЧНЕ ОБСЛУГОВУВАННЯ

Частка внутрішнього блоку

ПЕРЕД ПРОВЕДЕННЯМ ЧИСТКИ АБО ПРОФІЛАКТИЧНИХ РОБІТ ВИМКНІТЬ КОНДИЦІОНЕР І ВІД'ЄДНАЙТЕ ПРИСТРІЙ ВІД ЕЛЕКТРОМЕРЕЖІ.

ОБЕРЕЖНО!

Очищуйте блок тільки м'якою сухою тканиною. Якщо блок сильно забруднений, тканину можна змочити теплою водою.

- Не використовуйте для чищення блоку хімікати або хімічно оброблені тканини.
- Не використовуйте бензин, розчинники, полірувальні порошки або аналогічні речовини. Вони можуть викликати розтріскування або деформацію пластикових деталей.
- Не використовуйте для чищення передньої панелі воду температурою вище 40 ° C. Це може призвести до деформації або зміни кольору панелі.

Чищення повітряного фільтра

Забруднення кондиціонера може зменшити його холодопродуктивність і завдати шкоди здоров'ю. Обов'язково очищайте повітряний фільтр один раз в два тижні.

1. Підніміть передню панель внутрішнього блоку.
2. Візьміться за язичок на торці фільтра, підніміть його і потягніть на себе.
3. Витягніть фільтр назовні.
4. Якщо фільтр оснащений невеликим додатковим дезодоруючим фільтром, від'єднайте останній від основного фільтра. Очистіть дезодоруючий фільтр портативним пілососом.
5. Промийте основний повітряний фільтр теплою мильною водою. Обов'язково використовуйте м'який миючий засіб.
6. Промийте фільтр свіжою водою і струсіть її залишки.
7. Залиште фільтр сушитися в прохолодному сухому місці, не піддаючи його впливу прямого сонячного світла.

8. Коли фільтр висохне, знову прикріпіть до нього дезодоруючий фільтр і вставте зібраний фільтруючий модуль у внутрішній блок.
9. Закрийте передню панель внутрішнього блоку.

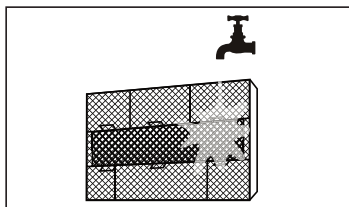
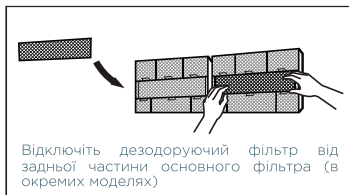
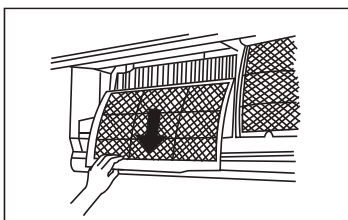

ОБЕРЕЖНО!

Не торкайтеся до дезодоруючого (плазмового) фільтра мінімум 10 хвилин після виключення кондиціонера.

ОБЕРЕЖНО!

- Перед заміною або чищенням фільтра вимкніть кондиціонер і від'єднайте його від електромережі.
- Під час вилучення фільтра не торкайтеся до металевих деталей внутрішнього блоку. Ви можете порізатися об їхні гострі кромки.
- Не використовуйте воду для очищення внутрішнього простору внутрішнього блоку. Це може порушити ізоляцію і призвести до ураження електричним струмом.
- Не залишайте фільтр на час сушки під прямим сонячним світлом. Від цього фільтр може дати усадку.

Нагадування про необхідність профілактики повітряного фільтра (опціонально)

Індикатор нагадування про необхідність очищення повітряного фільтра

Після 240 годин експлуатації на дисплеї внутрішнього блоку з'явиться миготливий індикатор «CL» (Очищення). Це нагадування про необхідність очищення фільтра. Через 15 секунд дисплей повернеться до відображення попередньої інформації. Для скидання нагадування 4 рази натисніть кнопку LED на пульті дистанційного керування або 3 рази натисніть кнопку MANUAL CONTROL у внутрішньому блоці. Якщо ви не скинете нагадування, при наступному включенні кондиціонера на дисплеї знову з'явиться миготливий індикатор «CL».

Індикатор нагадування про необхідність заміни повітряного фільтра

Після 2880 годин експлуатації на дисплеї внутрішнього блоку з'явиться миготливий індикатор «nF» (Ні фільтра). Це нагадування про необхідність заміни фільтра. Через 15 секунд дисплей повернеться до відображення попередньої інформації.

Для скидання нагадування 4 рази натисніть кнопку LED на пульті дистанційного керування або 3 рази натисніть кнопку MANUAL CONTROL у внутрішньому блоці. Якщо ви не скинете нагадування, при наступному включенні конди-

ціонера на дисплеї знову з'явиться миготливий індикатор «nF».

ОБЕРЕЖНО!

- Будь-які роботи з технічного обслуговування та чищення зовнішнього блоку повинні виконуватися представниками офіційного дистриб'ютора або фахівцями з належною ліцензією.
- Будь-які роботи по ремонту блоків кондиціонера повинні виконуватися представниками офіційного дистриб'ютора або фахівцями, що мають належну ліцензію.

Технічне обслуговування - тривалий період невикористання

Якщо ви довго не користуєтесь кондиціонером, виконайте наступні операції:

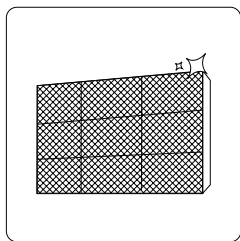

Очистіть фільтри

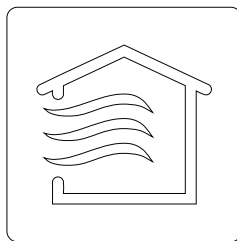

Увімкніть функцію вентиляції (FAN) і дайте їй попрацювати до повного висихання стільників теплообмінника внутрішнього блоку

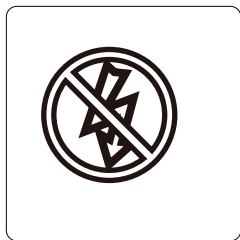

Вимкніть кондиціонер і від'єднайте його від електромережі

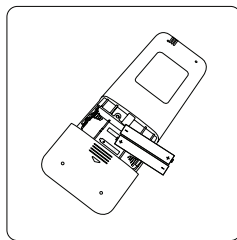

Вилучте батареї з пульта дистанційного керування

Технічне обслуговування - передсезонна перевірка

Після тривалого періоду невикористання або перед періодом частого використання виконайте наступні операції:

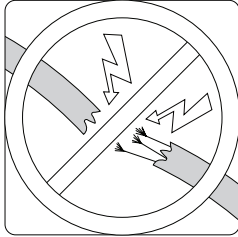

Перевірте кабелі на відсутність пошкоджень

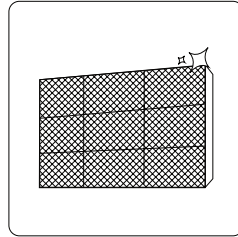

Очистіть фільтри



Перевірте відсутність течі

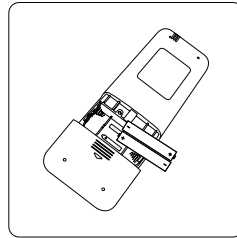

Замініть батареї

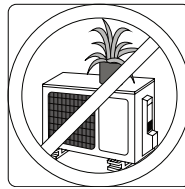
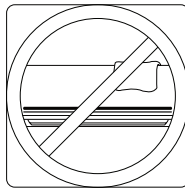

Подбайте про те, щоб ніщо не блокувало отвори для входу і виходу повітря

УСУНЕННЯ НЕСПРАВНОСТЕЙ

ЗАПОБІЖНІ ЗАХОДИ

Якщо має місце БУДЬ-ЯКА з перерахованих ситуацій, негайно вимкніть кондиціонер!

- Кабель живлення пошкоджений або перегрівається
- Відчувається запах гару
- Кондиціонер видає гучні або незвичайні звук
- Часто перегорає запобіжник або спрацьовує автоматичний вимикач
- Вода або інші речовини потрапили в кондиціонер або витікають з нього.

НЕ НАМАГАЙТЕСЯ УСУВАТИ ТАКІ НЕСПРАВНОСТІ САМОСТІЙНО. НЕГАЙНО ЗВЕРНІТЬСЯ ДО АВТОРИЗОВАНОГО СЕРВІСНОГО ЦЕНТРУ!

Поширені проблеми

Описані нижче проблми не є несправностями і в більшості випадків не вимагають ремонту.

Проблема	Можливі причини
Кондиціонер не включається при натисканні кнопки увімкнення / вимкнення живлення	Кондиціонер має функцію трихвилинної захисту від перевантаження. Його не можна включити в протязом 3 хвилин після вимкнення.
Кондиціонер мимоволі перемикається з режиму охолодження і обігріву в режим вентиляції	Кондиціонер може переключитися в інший режим для запобігання утворенню інею. Як тільки температура підвищиться до прийнятного рівня, кондиціонер знову почне працювати в раніше обраному режимі.
	Досягнуто заданої температури відключення компресора. Кондиціонер продовжить працювати в обраному режимі, як тільки це дозволить зміна температури.

Внутрішній блок виділяє білий туман	У вологих регіонах значний перепад між температурою повітря в приміщенні і температурою кондиціонованого повітря може викликати утворення білого туману.
Білий туман виділяється як внутрішнім, так і зовнішнім блоком	Якщо кондиціонер перезапускається в режимі обігріву після розморожування, білий туман може виділятися через наявність вологи, що утворилася при розморожуванні.
Внутрішній блок видає шуми	При зміні положення жалюзі може з'явитися шум повітря.
	Після роботи в режимі обігріву може бути чуто потріскування, яке викликається розширенням і стисненням пластикових деталей.
Шуми видає як внутрішній, так і зовнішній блок	Низький шиплячий звук під час роботи: це звичайний звук протікання холодоагенту через внутрішній і зовнішній блоки.
	Низький шиплячий звук на початку роботи, відразу після припинення роботи або в процесі розморожування: це звичайний звук, викликаний припиненням протікання холодоагенту або зміною напрямку його потоку.
	Потріскування: це звичайний звук розширення і стиснення пластикових і металевих деталей, що викликається змінами температури під час роботи.
Зовнішній блок видає шуми	Блок видає різні звуки в залежності від поточного режиму роботи.
З внутрішнього або зовнішнього блоку відбувається викид пилу	Під час тривалих періодів невикористання в блоці може накопичуватися пил, що викидається після включення кондиціонера. Цей ефект можна зменшити, накривши блок на час його тривалої бездіяльності.

<p>Внутрішній блок виділяє неприємний запах</p>	<p>Блок може поглинати запахи з навколишнього повітря (наприклад, запах меблів, приготування їжі або тютюнового диму), які в результаті випускаються при роботі кондиціонера.</p>
	<p>Фільтри блоку покритися цвільлю і мають потребу в чищенні.</p>
<p>Не працює вентилятор зовнішнього блоку</p>	<p>Під час роботи кондиціонера швидкість вентилятора регулюється для оптимізації робочих параметрів.</p>
<p>Робота кондиціонера нестійка, характер відмов непередбачуваний</p>	<p>Причиною можуть бути радіоперешкоди, що створюються базовими станціями мобільного зв'язку або потужними радіочастотними підсилювачами. У цьому випадку спробуйте усунути проблему наступним чином:</p> <ul style="list-style-type: none"> • Вимкніть, а потім підключіть його знову. • Натисніть кнопку ON / OFF на пульті дистанційного керування для перезапуску кондиціонера.

ПРИМІТКА. Якщо питання залишається невирішеним, зверніться до місцевого дилера нашої продукції або в найближчий сервісний центр. При цьому надайте докладний опис проблеми і повідомте номер моделі кондиціонера.

ПУЛЬТ ДИСТАНЦІЙНОГО КЕРУВАННЯ

Первинні інструкції

Як вставляти батарейки

Зніміть кришку з батарейного відсіку, зсунувши її в напрямку стрілки.

Вставте нові батарейки так, щоб (+) і (-) батарейки були розташовані вірно.

Закрийте батарейний відсік кришкою, зсунувши її на колишнє місце.



Використовуйте 2 батарейки типу R03/LR03 AAA на 1.5 В. Не використовуйте акумуляторні батареї. Старі батарейки замінюються новими при зниженні яскравості дисплея. Використані батарейки повинні утилізуватися відповідно до норм країни використання.

ТЕХНІЧНІ ХАРАКТЕРИСТИКИ ПУЛЬТА ДК

Номінальна напруга	3,0 В (сухі елементи живлення R03/LR03 x2)
Радіус дії сигналу 8 м	
Діапазон робочих температур	-5 - +60°C



Зовнішній вигляд і деякі функції пульта керування можуть відрізнятися у різних моделей. Форма і розташування кнопок та індикаторів можуть відрізнятися у різних моделей, але їх функції однакові. Основний блок кондиціонера підтверджує отримання сигналу гудком.

КНОПКИ ТА ЇХ ФУНКЦІЇ

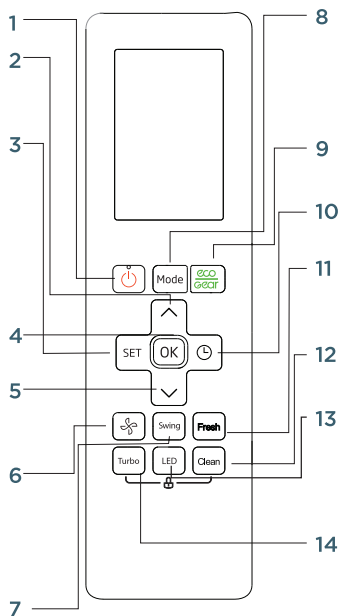

1. Кнопка ON/OFF (Увімк./Вимк.)

Використовується для увімкнення або вимкнення кондиціонера.

2. Кнопка «Вгору» (^)

Збільшення значення температури із кроком 1°C. Максимальна температура: 30°C.

3. Кнопка SET (Налаштування)

Вибір таких робочих функцій: ZoneFollow (Стеження) (👤) AP mode (Режим AP) (📶) ZoneFollow (Стеження) ... Вибраний символ буде блимати на дисплеї, натисніть кнопку ОК для підтвердження.

4. Кнопка ОК

Використовується для підтвердження вибраних функцій.

5. Кнопка «Вниз» (v)

Зниження значення температури із кроком 1°C. Мінімальна температура 17°C.

6. Кнопка FAN SPEED (Швидкість вентилятора)

Використовується для вибору швидкості обертання вентилятора в наступній послідовності: АВТО —> НИЗЬКА —> СЕРЕДНЯ —> ВИСОКА. ПРИМІТКА: При натисканні цієї кнопки протягом 2 секунд активується функція ТИХИЙ (опціонально).

7. Кнопка SWING (Поворотний)

Використовується для увімкнення або зупинки автоматичного руху горизонтальної заслінки вгору/вниз.

ПРИМІТКА: в деяких моделях використовується для автоматичного руху або зупинки руху вертикальної заслінки вгору/вниз.

8. Кнопка MODE (Режим)

При послідовному натисканні цієї кнопки проводиться зміна робочих режимів в наступному порядку: АВТО —> ОХОЛОДЖЕННЯ —> ОСУШЕННЯ —> ОБІГРІВ —> ВЕНТИЛЯЦІЯ.

9. Кнопка ECO/GEAR (Енергозберігання)

Натисніть цю кнопку, щоб увійти в енергозберігаючий режим у такій послідовності: ECO —> GEAR(75%) —> GEAR(50%) —> Попередній режим налаштування —> ECO.....

ПРИМІТКА: якщо пристрій працює в нічному режимі, цей режим буде скасовано при натисканні кнопки MODE, FAN або ON/OFF.

10. Кнопка TIMER (Увімкнення/Вимкнення таймеру)

Натисніть цю кнопку для запуску часової послідовності увімкнення або вимкнення системи. При кожному натисканні кнопки "Вгору" значення часу зростає на 30 хвилин. Після того, як на дисплеї встановлений час досягне 10H (10 годин), з кожним натисканням кнопки значення починає збільшуватися на 60 хвилин. При натисканні кнопки "Вниз" значення часу відповідно зменшується. Для скасування програми автоматичного вмикання кондиціонера встановіть час спрацьовування таймера на 0:0.

11. FRESH (Свіжість)

Ця функція дозволяє уникнути прямого потоку повітря, що обдуває тіло, і дає змогу відчувати шовковисту прохолоду.

12. Кнопка CLEAN (Самоочищення)

Використовується для увімкнення або вимкнення функції самоочищення SELF CLEAN.

13. Кнопка LED (Світлодіодний дисплей)

Використовується для вмикання й вимикання дисплея внутрішнього блоку.

14. Кнопка TURBO (Турбо)

Використовується для увімкнення або вимкнення функції TURBO. Вона дозволяє пристрою досягти заданої температури в режимі охолодження або обігріву в найкоротші терміни (якщо внутрішній блок не підтримує цю функцію, при натисканні цієї кнопки відповідна операція виконуватися не буде).

ІНДИКАТОРИ НА РК-ДИСПЛЕЇ

Індикатор передачі. Світиться, коли ПДК надсилає сигнал до внутрішнього блоку

Індикатор функції Breeze Away (Вітерець)

Індикатор функції CLEAN (Самоочищення)

Індикатор функції Fresh (Свіжість) (у деяких моделях)

Індикатор режиму Sleep (Сон)

Індикатор функції FOLLOW ME (Стеження)

Індикатор функції Wireless control (Бездротовий контроль)

Індикатор функції Low battery detection (Виявлення низького заряду батареї)

Дисплей TIMER ON (таймер увімкнено)
 Дисплей TIMER OFF (таймер вимкнено)
 Дисплей Silence (тихий)

Дисплей FAN SPEED (ШВИДКІСТЬ ВЕНТИЛЯТОРА)
 Відображає обрану швидкість вентилятора:

ТИХА		1%
НИЗЬКА		2%-20%
СЕРЕДНЯ		21%-40%
		41%-60%
ВИСОКА		61%-80%
		81%-100%

АВТО AUTO

Швидкість вентилятора не можна регулювати в режимі AUTO або DRY.

Дисплей MODE Відображає поточний режим, включаючи:
 AUTO COOL DRY HEAT FAN

Дисплей ECO Відображається, коли функція ECO активовано

Дисплей GEAR Відображається, коли активована функція GEAR

Дисплей БЛОКУВАННЯ Відображається, коли активовано функцію БЛОКУВАННЯ.

Відображення температури/таймера/швидкості вентилятора
 Відображає встановлену температуру за замовчуванням або швидкість вентилятора чи налаштування таймера під час використання функції ТАЙМЕРА (УВІМК./ВИМК.).

- Температурний діапазон: 16-30°C (20-28°C) (залежно від моделі)
- Діапазон налаштування таймера: 0-24 години
- Діапазон налаштування швидкості вентилятора: AU -100%

Цей дисплей порожній під час роботи в режимі ВЕНТИЛЯТОРА.

Рух горизонтальної жалюзі

Рух вертикальної жалюзі

TURBO режим

A B Недоступно для цього пристрою

ЯК ВИКОРИСТОВУВАТИ ОСНОВНІ ФУНКЦІЇ

Основні можливості



УВАГА! Перед роботою переконайтеся, що вилка приладу підключена до мережевої розетки і що наявне електроживлення.

3. Щоб запустити пристрій, натисніть кнопку ON/OFF (Увімк./вимк.).



Функція FAN SPEED (Частота обертання вентилятора) недоступна в режимі AUTO (Автоматично).

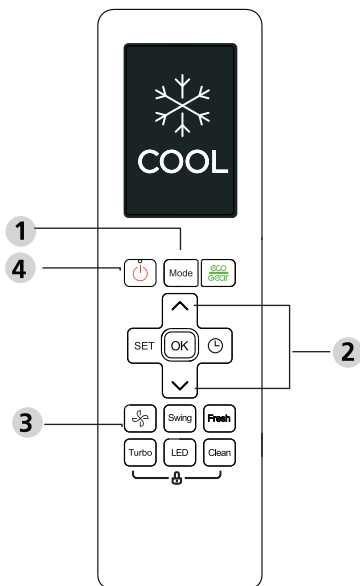
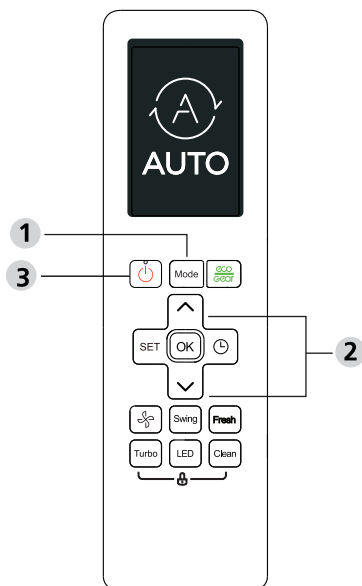

Режим AUTO (Автоматичний)

В режимі AUTO (Автоматичний) прилад автоматично вибере функцію COOL (Охолодження), FAN (Вентилятор) та HEAT (Обігрівання) в залежності від встановленої температури.

1. Натисніть кнопку MODE (Режим) для вибору AUTO (Автоматичний).
2. Потрібну температуру можна налаштувати, натискаючи кнопки TEMP (Температура) \wedge або TEMP (Температура) \vee .

Режим COOL (ОХОЛОДЖЕННЯ)

1. Натисніть кнопку MODE (Режим) для вибору COOL (Охолодження).
2. Потрібну температуру можна налаштувати, натискаючи кнопки TEMP (Температура) \wedge або TEMP (Температура) \vee .
3. Натисніть кнопку FAN (Вентилятор) для вибору швидкості вентилятора: AUTO (Автоматичний), LOW (Низька), MED (Середня) або HIGH (Висока).
4. Щоб запустити пристрій, натисніть кнопку ON/OFF (Увімк./вимк.).

В режимі AUTO (Автоматичний) прилад автоматично вибере функцію COOL (Охолодження), FAN (Вентилятор) та HEAT (Обігрівання) в залежності від встановленої температури.

1. Натисніть кнопку MODE (Режим) для вибору AUTO (Автоматичний).
2. Потрібну температуру можна налаштувати, натискаючи кнопки TEMP (Температура) \wedge або TEMP (Температура) \vee .

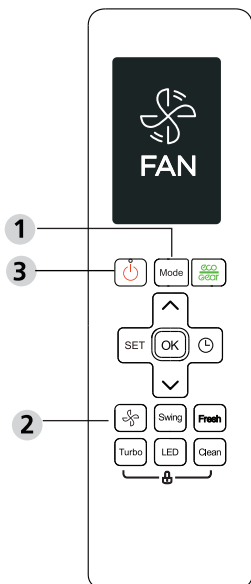

Режим FAN (Вентилятор)

1. Щоб вибрати режим FAN (Вентиляція), натисніть кнопку MODE (Режим).
2. Натисніть кнопку FAN (Вентилятор) для вибору швидкості вентилятора: AUTO (Автоматичний), LOW (Низька), MED (Середня) або HIGH (Висока).
3. Щоб запустити пристрій, натисніть кнопку ON/OFF (Увімк./вимк.).



Налаштування температури недоступне в режимі FAN (Вентиляція). У результаті на РК-екрані пульта дистанційного керування не відображатиметься температура.

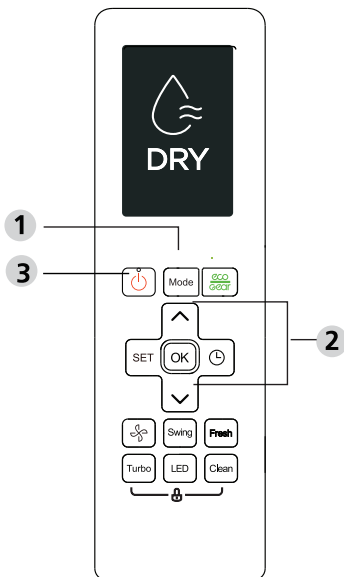

Режим DRY (Осушення) (видалення вологи)

1. Натисніть кнопку MODE (Режим) і виберіть DRY (Осушення).
2. Потрібну температуру можна налаштувати, натискаючи кнопки TEMP (Температура) \wedge або TEMP (Температура) \vee .
3. Щоб запустити пристрій, натисніть кнопку ON/OFF (Увімк./вимк.).



FAN SPEED (Швидкість вентилятора) не може бути змінена в режимі DRY (Осушення).

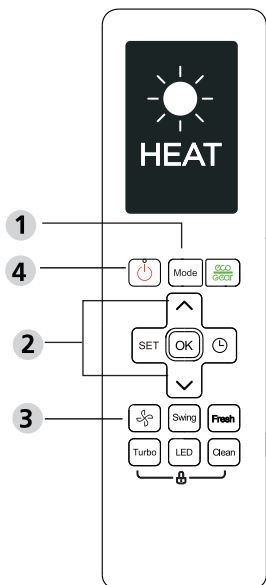

Режим HEAT (Обігрівання)

1. Щоб вибрати режим HEAT (Обігрівання), натисніть кнопку MODE (Режим).
2. Потрібну температуру можна налаштувати, натискаючи кнопки TEMP (Температура) \wedge або TEMP (Температура) \vee .
3. Натисніть кнопку FAN (Вентилятор) для вибору швидкості вентилятора: AUTO (Автоматичний), LOW (Низька), MED (Середня) або HIGH (Висока).
4. Щоб запустити пристрій, натисніть кнопку ON/OFF (Увімк./вимк.).



Якщо температура зовнішнього повітря знижується, це може вплинути на роботу функції HEAT (Обігрівання) пристрою. У таких випадках ми рекомендуємо використовувати цей кондиціонер повітря в поєднанні з іншими обігрівальними приладами.

НАЛАШТУВАННЯ ТАЙМЕРА

TIMER ON/OFF (Таймер увімк./вимк.) - Встановить період часу, після якого прилад автоматично увімкнеться/вимкнеться.

Налаштування увімкнення таймера

Натисніть кнопку TIMER (Таймер) для запуску часової послідовності ON (Увімкнення).



Натискайте кнопку вгору або вниз для встановлення бажаного часу увімкнення приладу.

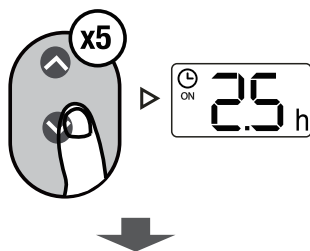

Наведіть пульт дистанційного керування на прилад та зачекайте 1 сек. Буде активовано TIMER ON (Таймер увімк.).



Налаштування вимкнення таймера

Натисніть кнопку TIMER (Таймера) для запуску часової послідовності OFF (Вимкнення).

Натискайте кнопку вгору або вниз для Temp (Температури) для встановлення бажаного часу вимкнення приладу.

Наведіть прилад дистанційного керування та зачекайте 1 сек. Буде активовано TIMER OFF (Таймер вимк.).

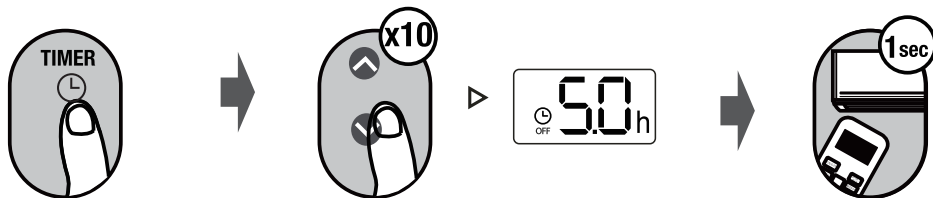

ПРИМІТКА:

1. Під час налаштування TIMER ON (Таймер увім.) або TIMER OFF (Таймер вимк.) при кожному натисненні час буде збільшуватися із кроком у 30 хвилин, до 10 годин. Через 10-24 години він буде збільшуватися з кроком в 1 годину. (Наприклад, натисніть 5 разів для отримання 2,5 годин або натисніть 10 разів для отримання 5 годин). Таймер перейде на 0.0 після 24.

2. Скасуйте будь-яку функцію, встановивши її таймер на 0,0 год.

Налаштування Timer on та off

(Таймер увімк. та вимк.)

Зверніть увагу, що періоди для обох функцій можна налаштувати в годинах після поточного часу.

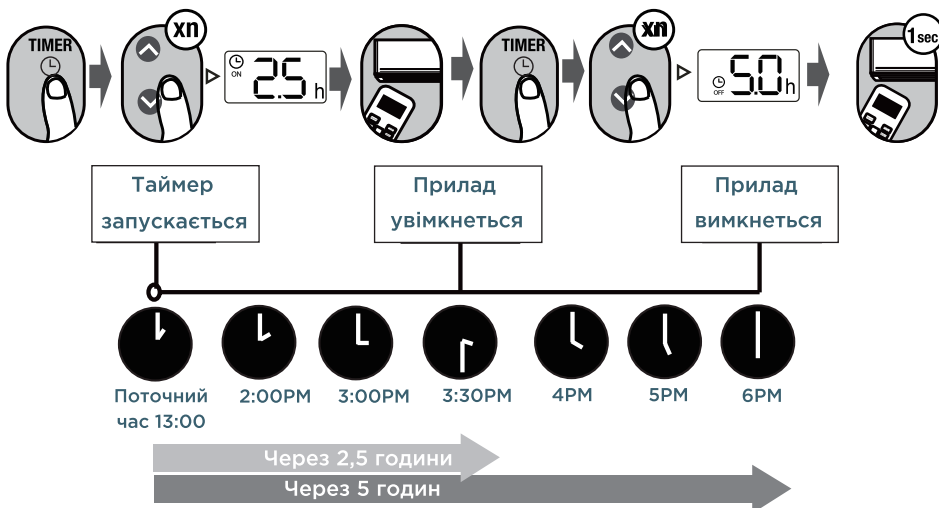

Наприклад: Якщо поточний таймер встановлений на 13:00, при налаштуванні таймера відповідно до зазначених вище кроків, прилад увімкнеться через 2,5 години (15:30) та вимкнеться о 18:00.

ЯК ВИКОРИСТОВУВАТИ РОЗШИРЕНІ ФУНКЦІЇ

Функція Swing (Поворот)

Натисніть кнопку Swing (Поворот)

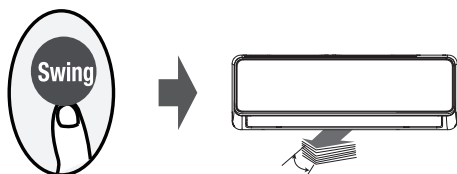

Горизонтальні жалюзі підіймуться автоматично при натисненні кнопки Swing (Поворот). Щоб зупинити жалюзі, натисніть цю кнопку знову.

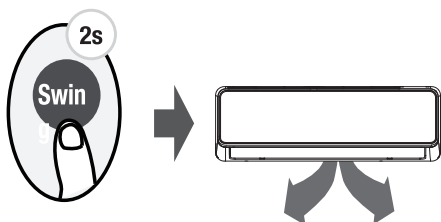

Якщо ви будете утримувати цю кнопку натисненою довше 2 секунд, буде активовано функцію повороту вертикальних жалюзей. (Деякі моделі)

Напрямок потоку повітря

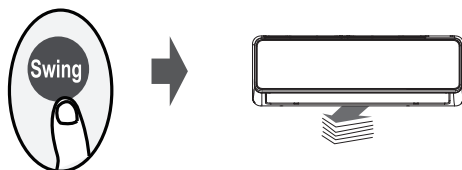

Якщо продовжувати натискати кнопку SWING, можна встановити п'ять різних напрямків потоку повітря. Жалюзі можна переміщати в певному діапазоні кожного разу, коли ви натискаєте кнопку. Натискайте кнопку, доки не буде досягнуто бажаного напрямку.

Світлодіодний дисплей

Натисніть кнопку LED

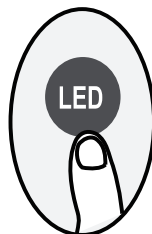

Натисніть цю кнопку для увімкнення та вимкнення дисплея на внутрішньому блоці.

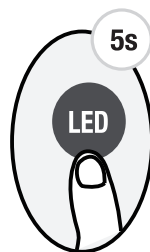

Натискайте цю кнопку утримуючи 5 секунд (у деяких моделях)

Якщо ви будете утримувати цю кнопку натисненою довше 5 секунд, внутрішній блок буде відображати фактичну температуру у приміщенні. При повторному її натисканні утримуючи 5 секунд, дисплей на приладі буде відображати встановлену температуру.

Функція ECO/GEAR (Енергозберігання)



Натисніть цю кнопку, щоб увійти в енергозберігаючий режим у такій послідовності: ECO —»- GEAR(75%) —»- GEAR(50%) —»- Попередній режим налаштування —»- ECO.....

Примітка. Ця функція доступна лише в режимі ОХОЛОДЖЕННЯ.

Режим ECO:

Натисніть кнопку ECO/GEAR, щоб увійти до режиму ECO. Автоматично буде встановлено режим температури до 24°C та швидкості вентилятора "Auto" (тільки якщо задана температура менше 24°C). Якщо температура встановлена вище 24°C, натисніть кнопку ECO/GEAR, швидкість вентилятора зміниться на "Auto", встановлена температура залишиться незмінною.

ПРИМІТКА:

Якщо при активованій функції ECO/GEAR, змінити режим або встановлення температури нижче 24°C - функція режиму ECO буде скасована.

У режимі ECO/GEAR встановлена температура повинна бути 24°C або вище, це може призвести до недостатнього охолодження. Якщо ви відчуваєте дискомфорт, натисніть кнопку ECO/GEAR ще раз, щоб вимкнути цю функцію.

Режим GEAR

Натисніть кнопку ECO/GEAR, щоб увійти до режиму GEAR наступним чином:

75% (до 75% споживання електроенергії)



50% (до 50% споживання електроенергії)



Режим попередніх налаштувань.

Під час роботи режиму GEAR на дисплеї пульта дистанційного керування буде чергуватися індикація споживання електроенергії та задана температура.

Clean (Самоочищення)

Натисніть кнопку Clean
(Самоочищення)



У волозі, яка конденсується навколо теплообмінників в пристрої можуть розмножуватися бактерії, що передаються повітряно-крапельним шляхом. Під час регулярного використання більша частина цієї вологи випаровується з пристрою.

Під час натискання на кнопку Clean (Самоочищення) пристрій виконуватиме самоочищення автоматично.

Після очищення прилад автоматично вимкнеться. Якщо під час самоочищення натиснути на кнопку Clean (Самоочищення) - це приведе до скасування операції та вимкання пристрою. Функцією Clean (Самоочищення) можна користуватися настільки часто, наскільки потрібно.



Цю функцію можна ввімкнути лише в режимі COOL (Охолодження) або DRY (Осушування).

Функція Silence (Тихий)



Утримуйте кнопку Fan (Вентилятор) натисненою довше 2 секунд для активації/деактивації функції Silence (Тихий) (у деяких моделях).

У зв'язку з низькочастотною роботою компресора це може призвести до недостатнього охолодження або нагрівання. Для скасування цієї функції ви можете натиснути кнопки ON/OFF (Увімк./вимк.), Mode (Режим), Sleep (Сон), Turbo (Турбо) або Clean (Самоочищення).

Захист від перемерзання



Прилад буде працювати із високою частотою обертання вентилятора (коли компресор увімкнений) при автоматичному налаштуванні температури 8°C.



Ця функція призначена лише для кондиціонерів повітря із тепловим насосом.

Натисніть цю кнопку 2 рази протягом 1 секунди в режимі HEAT (Обігрівання) і налаштуйте температуру на 17°C для активації функції FP (Захист від перемерзання). Для скасування цієї функції ви можете натиснути кнопки ON/OFF (Увімк./вимк.), Sleep (Сон), Mode (Режим), Fan (Вентилятор) та Temp (Температура).

Функція Lock (Блокування)

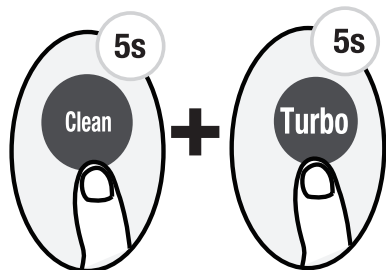

Натискайте одночасно кнопку Clean (Самоочищення) та Turbo (Турбо) понад 5 секунд для активації функції Lock (Блокування). Усі кнопки перестануть реагувати окрім цих двох кнопок, які ви можете використати для дезактивації блокування, натиснувши їх протягом двох секунд.

Функція Turbo (Турбо)

Натисніть кнопку TURBO (Турбо)



Під час натискання кнопки Turbo (Турбо) у режимі COOL (Охолодження), холодне повітря виходитиме з пристрою з максимальним налаштуванням вітру, щоб швидко ввімкнути процес охолодження. Під час натискання кнопки Turbo (Турбо) у режимі HEAT (Нагрівання), для пристроїв з електричними нагрівальними елементами електричний НАГРІВАМ увімкнеться і швидко запустить процес нагрівання.

Функція Set (Налаштування)

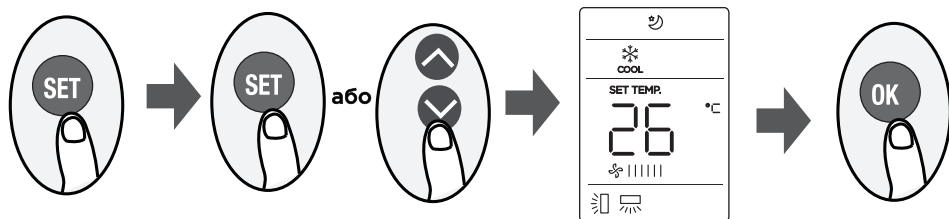

- Натисніть кнопку SET (Налаштування) для переходу до функції налаштування, а потім натисніть кнопку SET (Налаштування) або TEMP (Температура) ^ або TEMP (Температура) v для вибору бажаної функції. Вибраний символ буде блимати на дисплеї, натисніть кнопку ОК для підтвердження.
- Для скасування вибраної функції просто виконайте таку саму процедуру, що була описана вище.
- Натискайте кнопку SET (Налаштування) для переходу між режимами роботи:

Breeze Away (Вітерець) (🌀) (у деяких моделях):

Ця функція дозволяє уникнути прямого потоку повітря, що обдуває тіло, і дає змогу відчути шовковисту прохолоду.

ПРИМІТКА. Ця функція доступна лише в режимах охолодження, вентилятора та осушення.

Функція SLEEP (COH) (😴) призначена для зменшення споживання енергії, коли ви спите (і роботи в вашій температурі комфорту). Цю функцію можна активувати тільки за допомогою пульта дистанційного керування. Функція SLEEP (COH) недоступна в режимах FAN (ВЕНТИЛЯЦІЯ) або DRY (ОСУШЕННЯ).

Функція FOLLOW ME (Стеження) (👤)

Функція FOLLOW ME (Стеження) вмикає пульт дистанційного керування для вимірювання температури в його поточному положенні і надсилає цей сигнал до кондиціонера повітря із інтервалом у 3 хвилини.

У разі використання функцій AUTO (Автоматично), COOL (Охолодження) або HEAT (Нагрівання) вимірювання температури навколишнього повітря за допомогою пульта дистанційного керування (замість самого внутрішнього блоку) дає кондиціонеру змогу оптимізувати температуру навколо вас і забезпечити максимальний комфорт.



Утримуйте натиснутою кнопку Turbo протягом семи секунд для початку/зупинення функції memory (пам'ять) функції FOLLOW ME (Стеження).

- Якщо активована функція Memory (пам'ять), на екрані протягом 3 секунд буде відображатися "ON" (Увімкнено).
- Якщо функція Memory (пам'ять) дезактивована, на екрані протягом 3 секунд буде відображатися "OFF" (Вимкнено).
- Коли функція Memory (пам'ять) активована, натисніть кнопку ON/OFF (Увімк./Вимк.), при цьому переключення режиму або перебої із живленням не скасують функцію FOLLOW ME (Стеження).

Функція AP (📶) (у деяких моделях)

Виберіть режим AP для налаштування конфігурації бездротової мережі. Для деяких приладів ця функція недоступна при натисненні кнопки SET (Налаштування). Для входу до режиму AP послідовно натисніть кнопку LED сім разів протягом 10 секунд.

МІКРОФІША

Торгівельна марка	ERGO	
	ACI 0952 CHW	ACI 1252 CHW
Рівень звукової потужності всередині приміщення та назовні (дБ)	37/54	39/54.5
Назва та потенціал глобального потепління (GWP) охолоджуючої речовини*	R32/550	R32/550
Середній за сезон коефіцієнт енергоефективності SKED та клас енергоефективності	8,8/A+++	8,5/A+++
Річний обсяг енергоспоживання для потреб охолодження QCE (кВт·г за рік)**	105	147
Розрахункове навантаження Pdesigne кондиціонера (кВт·г) в режимі "охолодження"	2,6	3,5
Середній за сезон обігріву коефіцієнт корисної дії СККД та клас енергоефективності холодніший сезон	3,5/A	3,5/A
Річний обсяг енергоспоживання для потреб обігріву QHE (кВт·г за рік)** холодніший сезон	1801	1981
Середній за сезон обігріву коефіцієнт корисної дії СККД та клас енергоефективності, тепліший сезон	4,6/A++	4,6/A++
Річний обсяг енергоспоживання для потреб обігріву QHE (кВт·г за рік)** тепліший сезон	747	785
Розрахункове навантаження Pdesignc кондиціонера(кВт·г) повітря в режимі "обігріву"	2,4	2,6
Заявлена потужність та позначення резервної теплової потужності (кВт) холодніший сезон	1,3/0	1,2/0
Заявлена потужність та позначення резервної теплової потужності (кВт) тепліший сезон	1,8/0	1,6/0

* - Витікання охолоджуючої речовини впливає на зміну клімату. У випадку потрапляння в атмосферу охолоджуючої речовини з низьким потенціалом глобального потепління (GWP) їх вплив на глобальне потепління менший, ніж охолоджуючої речовини з вищим GWP. Цей прилад містить рідку охолоджуючу речовину з GWP, що дорівнює 675. Це означає, що якщо 1 кілограм даної рідкої охолоджуючої речовини потрапить в атмосферу, вплив на глобальне потепління протягом 100 років буде в 675 разів вищий, ніж від 1 кілограма CO₂. Забороняється самостійно втручатися в схему циркуляції охолоджуючої речовини або ж розбирати продукт, завжди запрошуйте для цього спеціаліста.

** - Обсяг енергоспоживання (відповідної моделі) кВт·г за рік, який базується на основі стандартних даних випробувань. Фактичний обсяг енергоспоживання залежить від того, як використовується прилад та де він розташований.

ІНСТАЛЯЦІЯ КОНДИЦІОНЕРА

Інструкції з інсталяції кондиціонера доступні на веб-сайті ERGO за такою адресою:

для моделі ACI 0952 CHW
<https://bit.ly/3QHKRm5>



для моделі ACI 1252 CHW
<https://bit.ly/3Wi29Hm>



ergo

