

# ergo

**Мобильный кондиционер**

**Мобільний кондиціонер**

**Модель:  
АСМ-1207СН**

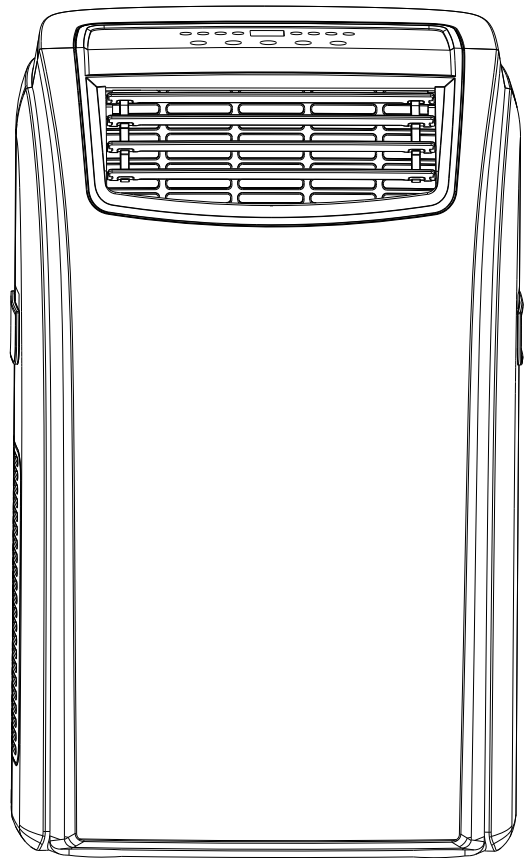

**Инструкция пользователя**

**Інструкція користувача**

Пожалуйста, внимательно прочтите инструкцию перед использованием кондиционера.  
Будь ласка, уважно прочитайте цю інструкцію перед використанням кондиціонера.

**RU**

**Уважаемый покупатель!**

**Поздравляем Вас с приобретением изделия торговой марки “ERGO”. Мы уверены, что наши изделия станут верными и надежными помощниками в Вашем домашнем хозяйстве.**

## **Содержание**

Описание/Аксессуары .....	3
Предупреждения.....	4
Подготовка к использованию.....	5
Панель управления.....	8
Эксплуатация кондиционера.....	9
Самодиагностика.....	10
Использование пульта дистанционного управления.....	11
Советы по использованию.....	14
Чистка.....	17
Устранение неисправностей.....	18
Технические характеристики.....	19

## Описание

1. Горизонтальные направляющие заслонки
2. Панель управления
3. Ролики
4. Воздухозаборная решетка
5. Фильтр
6. Ручки для переноски
7. Решетка воздуховыпускного отверстия
8. Отверстие воздуховода
9. Отверстие для слива воды
10. Шнур электропитания
11. Воздуховод
12. Адаптер для временной установки воздуховода
13. Адаптер для долговременной установки воздуховода
14. Фиксаторы роликов
15. Планка крепления воздуховода к окну
16. Дренажный шланг
17. Пульт дистанционного управления

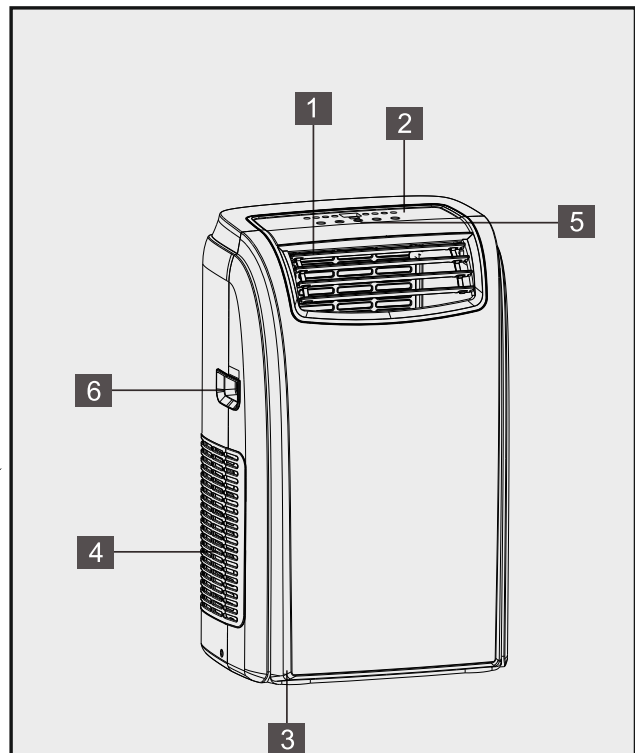

## Аксессуары

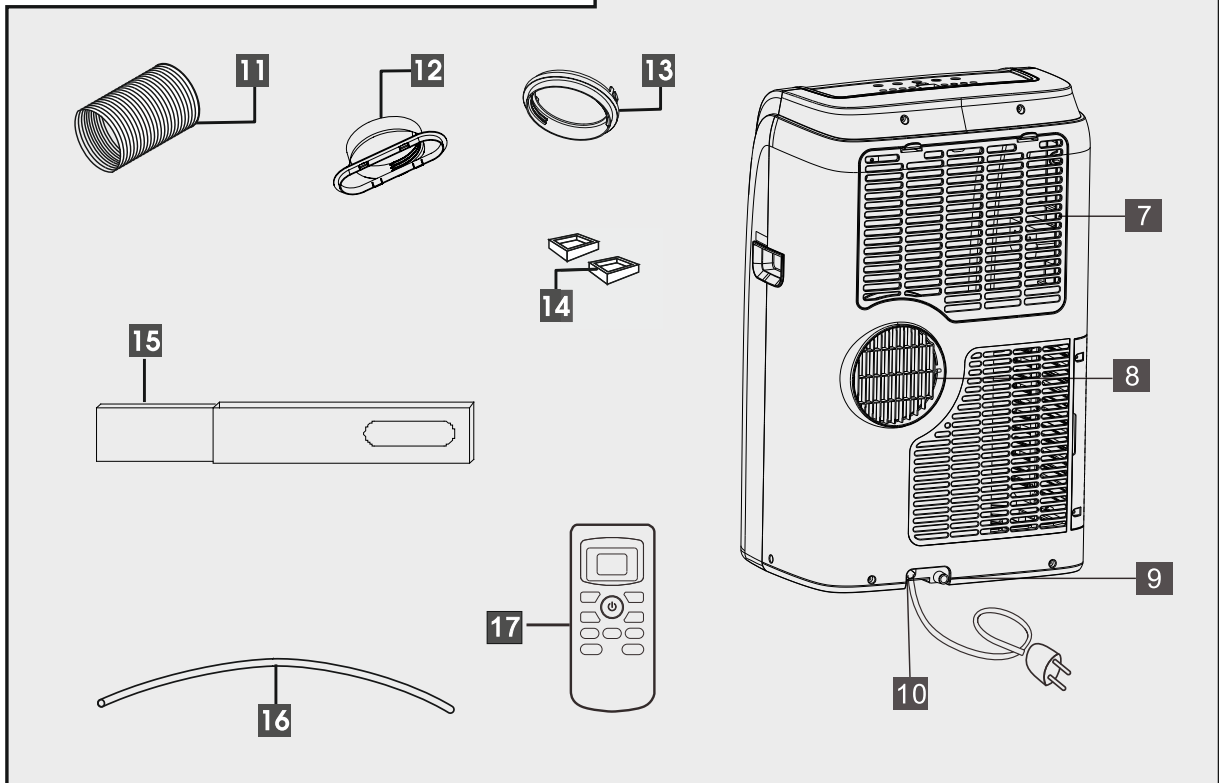

## Предупреждения

- Кондиционер предназначен для кондиционирования воздуха и не должен использоваться для других целей.
- Запрещено изменять технические характеристики.
- Устройство следует устанавливать согласно национального законодательства, регулирующего установку и использование электрического оборудования.
- Если требуется ремонт кондиционера, обратитесь в сервисный центр. Ремонт, выполненный неавторизованным персоналом, может быть опасным.
- Если поврежден кабель питания, он должен быть заменен производителем или авторизованной сервисной службой или другим квалифицированным специалистом во избежание травм.
- Устройство должно использоваться только взрослыми.
- Данное устройство не предназначено для использования лицами (включая детей) с ограниченными физическими, чувствительными или умственными способностями или не имеющими опыта и / или знаний, за исключением случаев, когда за ними осуществляется контроль со стороны лица, ответственного за их безопасность, или если они получили от него инструкции по использованию устройства. Следите, чтобы дети не играли с устройством.
- Во избежание пожара или поражения электрическим током кондиционер должен быть заземлен. Кондиционер нужно подключать к заземленной розетке. Если розетка не заземлена, обратитесь к квалифицированному электрику.
- Не подключайте кондиционер через удлинитель или адаптер.
- Прежде чем приступить к чистке или обслуживанию кондиционера, выньте вилку из розетки.
- При перемещении кондиционера не тяните его за шнур питания.
- Не устанавливайте кондиционер в местах, содержащих газовые баллоны, бензин или серу. Не устанавливайте кондиционер возле источников тепла.
- Не ставьте на кондиционер тяжелые предметы.
- Очищайте воздушный фильтр кондиционера не реже 1 раза в неделю.
- Не ставьте нагревательные приборы рядом с кондиционером.
- Транспортируйте кондиционер только в вертикальном положении.
- Используйте кондиционер согласно инструкции по эксплуатации.
- Материалы, используемые для упаковки, могут быть повторно переработаны. Рекомендуется сдавать упаковку в центры по переработке вторсырья.
- Не накрывайте кондиционер пластиковыми пакетами.
- Храните устройство на расстоянии не менее 50 см. от воспламеняемых веществ или баллонов под давлением (аэрозольные баллоны).

## Подготовка к использованию

### Электрические подключения

Прежде чем подключить кондиционер к электросети, убедитесь в том, что:

- Напряжение в электросети и ток устройства защиты соответствуют значениям, указанным на заводской табличке, прикрепленной к кондиционеру.
- Розетка и электропроводка соответствуют мощности кондиционера.
- Розетка и штепсельная вилка совместимы.
- Розетка надежно заземлена.
- Изготовитель не несет ответственности за любые повреждения и убытки, возникшие в результате нарушения требований безопасности.

**Шнур питания должен быть заменен только квалифицированным работником!**

**Перед началом эксплуатации убедитесь, что ничто не препятствует воздухопускной и воздуховыпускной решеткам кондиционера.**

### Работа кондиционера без установки

Закрепите воздуховод 11 в отверстии воздуховода 8, расположенном с тыльной стороны кондиционера.

Крепите воздуховод согласно рис. А.

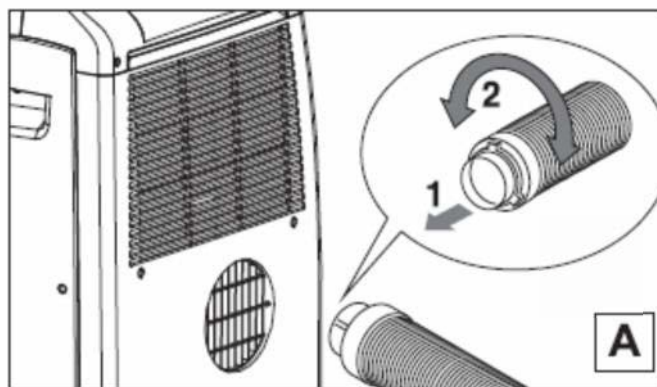

Для получения оптимальных результатов:

- Если у вас раздвижное окно, вставьте в раму окна планку крепления воздуховода 16 по всей длине оконной рамы, зафиксируйте планку при помощи штифта и опустите окно на крепление. Вставьте адаптер для временной установки воздуховода 12 в воздуховод 11 и в проем окна, затем подсоедините воздуховод к кондиционеру (рис.В).

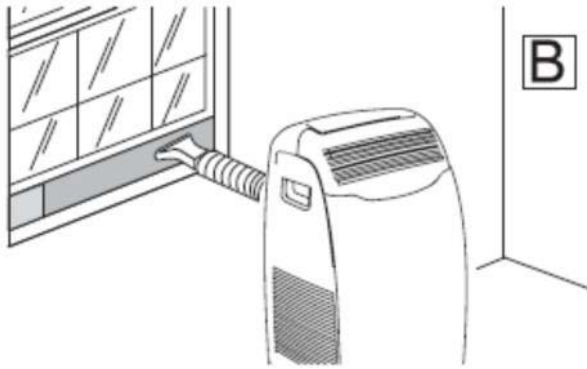

Установочный набор для окна разработан для большинства стандартных «вертикальных» и «горизонтальных» окон. Однако может быть необходимы некоторые изменения процедур установки некоторых типов окон.

### Двухстворчатое окно

- Откройте немного двухстворчатое окно и установите адаптер для временной установки воздуховода 12 как показано на рис. С.

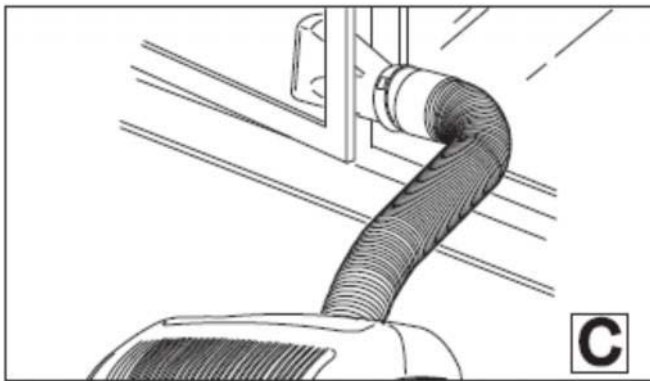

При помощи двух присосок две створки окон удерживаются вместе (рис.D).

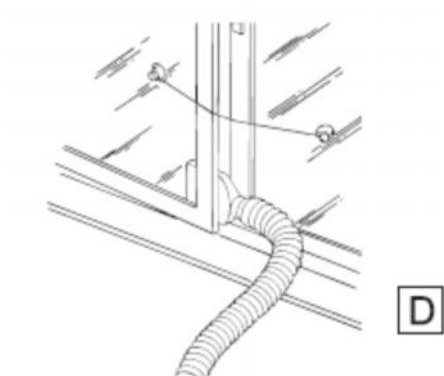

Не перекручивайте и не сгибайте воздуховод!

### Подготовка к использованию

#### Стационарный монтаж

Если необходимо, кондиционер можно установить стационарно. (Рис.Е).

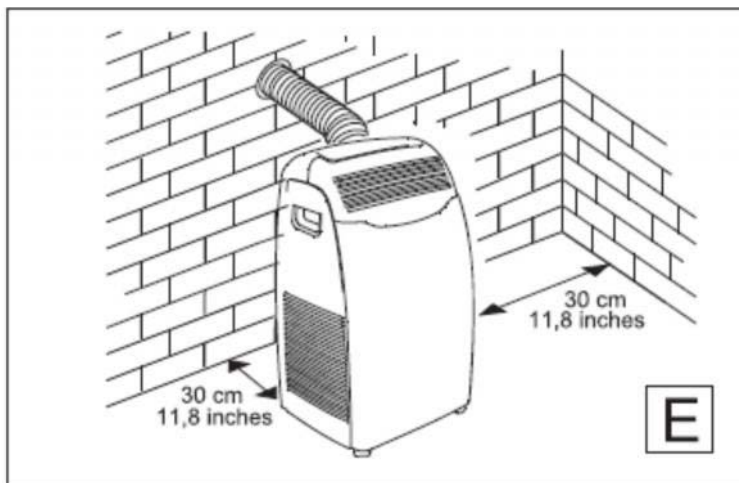

Выполните следующее:

- Просверлите отверстие (Ø134 мм) во внешней стене или в оконном стекле. Придерживайтесь размеров и высоты отверстия, указанных на рис. F, G.

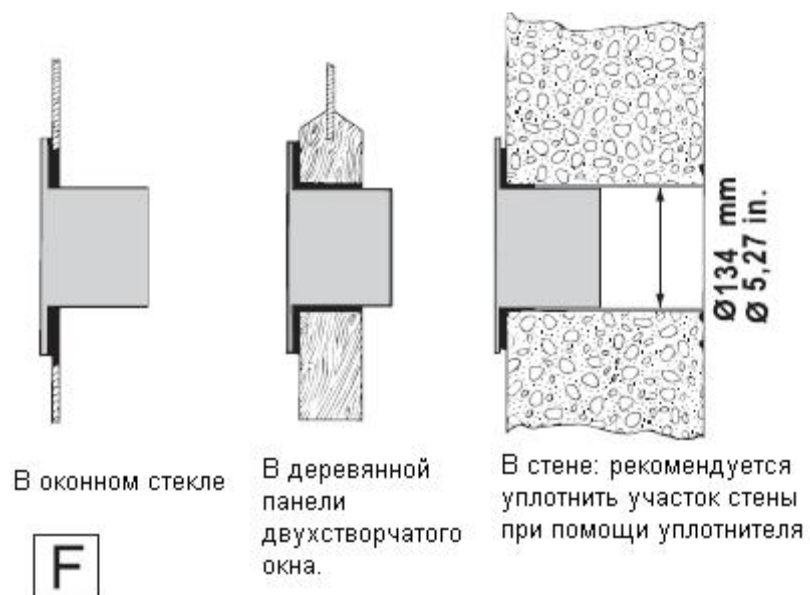

Вставьте в отверстие адаптер для долговременной установки воздуховода.

Закрепите воздуховод 11 в отверстии воздуховода, расположенном с тыльной стороны кондиционера. (рис. А).

Закрепите другой конец воздуховода 11 в адаптер для долговременной установки воздуховода 13, как показано на рис. G.

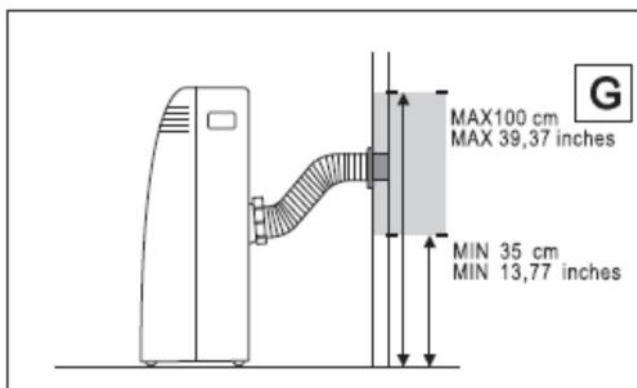

Примечание: при монтаже кондиционера стационарно, необходимо оставить дверь в помещение слегка открытой (не более 1 см) для обеспечения необходимой вентиляции.

### Панель управления

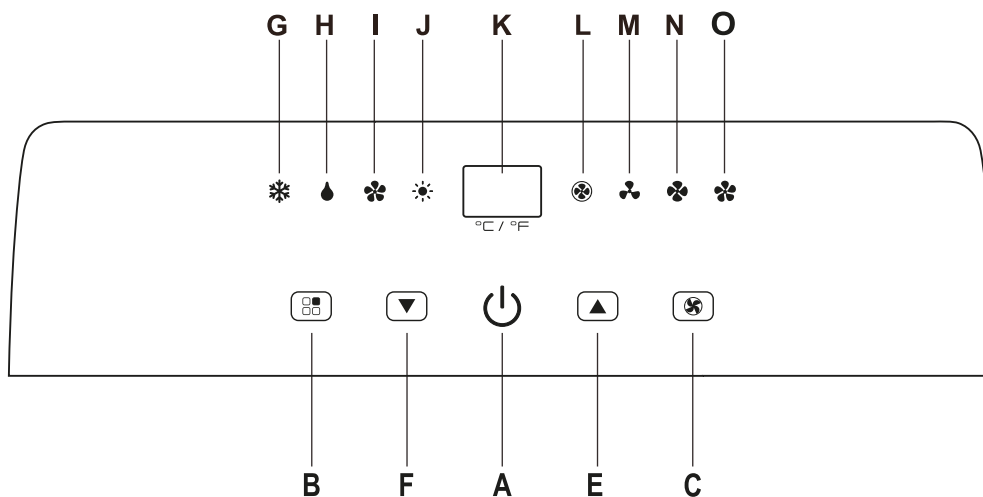

### Описание панели управления

- A. Кнопка Вкл/Выкл
- B. Mode (Режим работы) – Кнопка выбора режима работы.
- C. Кнопка выбора скорости вентилятора
- D. Приемник сигнала (на передней панели корпуса)
- E. Кнопка увеличения температуры/времени
- F. Кнопка уменьшения температуры/времени
- G. Индикатор режима охлаждения
- H. Индикатор режима осушения
- I. Индикатор режима вентилятора



- J. Индикатор режима обогрева
- K. Дисплей
- L. Индикатор режима автоматической скорости вентилятора
- M. Индикатор режима низкой скорости вентилятора
- N. Индикатор режима средней скорости вентилятора
- O. Индикатор режима высокой скорости вентилятора

## Эксплуатация кондиционера

### Включение кондиционера

Вставьте вилку сетевого шнура в электрическую розетку. Две черточки, появившиеся на дисплее, указывают на готовность кондиционера к работе.

Нажмите кнопку **ON/Stand-By (Вкл/Дежурный режим) (A)**. При включении кондиционер начнет работу в том режиме, в котором он был выключен.

Нажимайте кнопку **Mode (B)**, пока не загорится индикатор, соответствующий необходимому режиму.

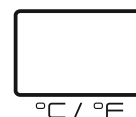

Индикатор (G): ❄️ режим охлаждения;

Индикатор (P): 💧 режим осушения;

Индикатор (O): 🌀 режим вентилятора;

Индикатор (S): ☀️ режим обогрева (только для моделей с теплонасосом).



### Режим охлаждения

Режим подходит для душной погоды, когда комнате необходимо охладить. Чтобы правильно настроить режим, нажимайте кнопки ▲ (E) или ▼ (F), пока не отобразится необходимая температура.

Затем выберите скорость вентилятора  при помощи кнопки (C), пока не загорится индикатор, соответствующий необходимой работе вентилятора:

HIGH: режим охлаждения работает на максимальной мощности и достигает нужной температуры в максимально сжатые сроки.

MED: снижает уровень шума, но при этом поддерживается высокий уровень комфорта.

LOW: бесшумный режим работы.

AUTO: устройство автоматически выбирает наиболее подходящую скорость относительно температуры, отображаемой на цифровом дисплее.

Наиболее подходящая температура для комнаты летом варьируется от 24 до 27<sup>0</sup>С. Рекомендуется не устанавливать температуру работы кондиционера, которая значительно ниже температуры окружающей среды.

### Режим осушения

Режим подходит для увлажнения воздуха весной и осенью, в дождливую погоду или в помещениях с избытком влаги в воздухе. В режиме осушения устройство должно иметь те же настройки, что и в режиме кондиционирования, с воздухопроводом, подключенным к кондиционеру и отводом воздуха наружу.



В режиме осушения загорается индикатор (I) и на дисплее появляется надпись “dh” .  
 В то же время появляется индикатор вентилятора AUTO (J). В этом режиме другие скорости вентилятора будут недоступны.

### Режим вентилятора

Скорость вентилятора настраивается при нажатии кнопки  (C). (см. описание для Режима Охлаждения).



Режим AUTO недоступен.

Отобразится выбранная скорость вентилятора.

### Режим обогрева (Только для моделей с тепловым насосом)

Нажимайте кнопку **Mode**, пока не появится индикатор HEAT.

При помощи кнопок +/- выберите необходимую температуру (13-27°C), которая отобразится на дисплее.

В режиме обогрева скорость вентилятора выбирается кондиционером автоматически.

#### Примечание:

Подача теплого воздуха осуществляется с задержкой на несколько минут.

В режиме обогрева вода испаряется из комнаты и собирается в поддоне. Когда поддон наполняется водой, устройство выключается, и на дисплее появляется надпись " Ft " (полный поддон). (см. раздел «Самодиагностика»). Вылейте воду из поддона – кондиционер снова начнет работу.

При работе в очень холодных помещениях устройство автоматически размораживается, периодически прерывая работу. Во время размораживания на дисплее появляется надпись " Lt " (Низкая температура) (см. раздел «Самодиагностика»). По окончании размораживания устройство возобновляет работу в обычном режиме.



При выключении из режима обогрева вентилятор продолжит работу еще несколько минут для снижения температуры внутри помещения.

В этом режиме вентилятор может работать короткие периоды времени даже после достижения заданной температуры.



### Самодиагностика

Устройство оснащено функцией самодиагностики для определения номер неисправности.

Отображение ошибки		Способы устранения ошибки
Низкая температура (предотвращение образования инея)		Если устройство работает в режиме осушения, данная функция предотвращает образование льда. По окончании процесса размораживания кондиционер автоматически начинает работу.
Probe failure (отказ датчика) (неисправность датчика)		При отображении данной неполадки свяжитесь с сервисным центром для ремонта.
Full tank (Полный поддон)		Опорожните внутренний поддон. См. Раздел «Окончание сезонной работы».

## ОПИСАНИЕ ПДУ

1. Индикатор режимов работы
2. Индикатор режима сна
3. Индикатор ПОВЫШЕННОЙ МОЩНОСТИ
4. Выбор режимов работы таймера
5. Индикатор уровня воздушного потока
6. Уровень воздушного потока
7. Кнопка увеличения (+) и уменьшения (-)
8. Кнопка ВЕНТИЛЯТОР

-Нажмите эту кнопку, чтобы выбрать скорость вентилятора Высокий/Средний/Низкий/Авто.

9. Кнопка ПОВЫШЕННОЙ МОЩНОСТИ

10. Кнопка Вкл/Выкл

-Нажмите эту кнопку, для включения/выключения прибора.

11. Кнопка ТАЙМЕР

-Нажмите эту кнопку, чтобы установить автоматический запуск/завершение работы.

12. Кнопка СОН

-Нажмите эту кнопку, для включения/выключения функции сна.

13. Кнопка РЕЖИМ

-Нажмите эту кнопку, для выбора режимов ОХЛАЖДЕНИЕ/ОСУШЕНИЕ/ВЕНТИЛЯТОР/14. КОБОГРЕВнопка. °C/°F

-Нажмите эту кнопку, чтобы выбрать "°C" или "°F".

15. Кнопка КАЧЕНИЕ

-Нажмите эту кнопку, чтобы включить/выключить функцию автоматического вращения жалюзей.

16. Индикатор вращения

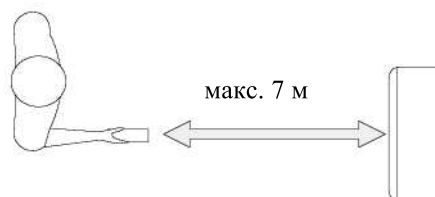
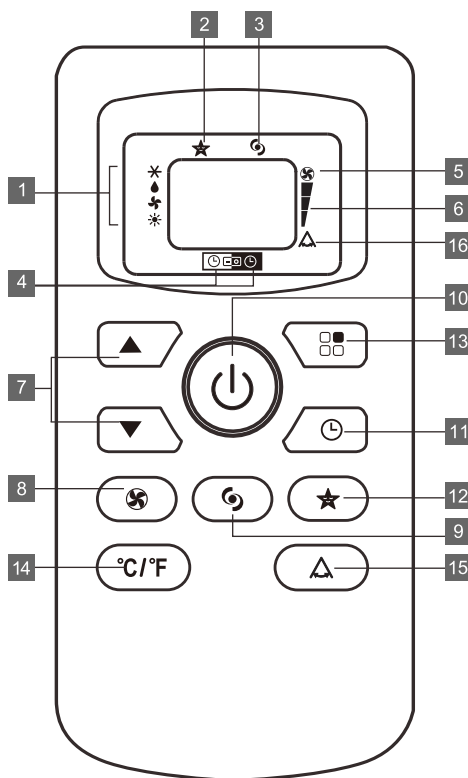

## Использование пульта управления

Модели, работающие с пультом ДУ

- Направьте пульт управления на сенсор кондиционера.
- Аккуратно обращайтесь с пультом ДУ. Следите, чтобы он не падал, не подвергался воздействию прямых солнечных лучей и не находился вблизи источников тепла.

При замене или утилизации пульта ДУ, извлеките и утилизируйте батарейки согласно местного законодательства. Они опасны для окружающей среды.

Не следует устанавливать в ПДУ одновременно батарейки разных типов – щелочные и угольно-цинковые. Также, не следует устанавливать в ПДУ одновременно батарейки и аккумуляторы. Не бросайте батарейки и аккумуляторы в огонь. Они могут взорваться!

## Использование пульта дистанционного управления

### Включение кондиционера при помощи пульта ДУ

Включите шнур питания в розетку. Нажмите кнопку Вкл/Выкл (Включение/Выключение).

(При включении кондиционер начинает работу в том же режиме, в котором он был выключен).

Нажмите кнопку MODE (Режим), чтобы выбрать необходимый режим.

**Кондиционирование** (охлаждение или обогрев)

**Осушение** (Режим осушения )

**Только вентилятор** (Вентилятор)

Стрелка на дисплее отображает выбранный режим.

### Замена батареек в пульте ДУ

- Сзади пульта ДУ снимите крышку.
- Вставьте в пульт две батарейки типа R03 “AAA” 1,5 В, соблюдая полярность.
- Установите крышку обратно на пульт.
- Батарейки вредны для окружающей среды – при замене или утилизации пульта ДУ извлеките батарейки и утилизируйте их согласно действующего законодательства. Для отмены настроек, запрограммированных пультом ДУ и восстановления заводских установок, нажмите кнопку RESET, нажав на нее стержнем от карандаша.



### Эксплуатация пульта дистанционного управления

#### РЕЖИМ ОХЛАЖДЕНИЯ ❄️

Для использования данного режима:

- Нажмите кнопку "ON / OFF", чтобы включить прибор.
  - Нажмите кнопку "❄️", чтобы выбрать COOL.
  - Установить температуру с помощью кнопки "▲▼".
  - Чтобы выбрать скорость вращения вентилятора, нажмите кнопку "🌀" несколько раз, пока не будет выбрана требуемая скорость (HIGH / MED / LOW)
- В режиме охлаждения, прибор автоматически удаляет лишнюю влагу из атмосферы.



#### РЕЖИМ ОСУШЕНИЯ 💧

- Для эффективного осушения воздуха держите окна и двери закрытыми.
- Когда прибор используется только в качестве осушителя, трубу выпуска воздуха нужно отсоединить.

Для использования данного режима:

- Нажмите кнопку "ON / OFF", чтобы включить прибор.
  - Нажмите кнопку "💧", чтобы выбрать DRY, скорость вентилятора всегда будет LOW.
- В режиме осушения скорость не может быть изменена.



#### РЕЖИМ ВЕНТИЛЯТОРА 🌀

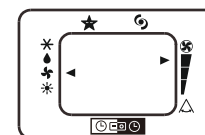

Для использования данного режима:

- Нажмите кнопку "ON / OFF", чтобы включить прибор.
- Нажмите кнопку "🌀", чтобы выбрать FUN.
- Чтобы выбрать скорость вращения вентилятора, нажмите "🌀" кнопку несколько раз, выбора скорости (HIGH / MED / LOW). При этом скорость вращения вентилятора в режиме AUTO не может быть выбрана.



## РЕЖИМ НАГРЕВА\*

Для использования данного режима:

- Нажмите Кнопку "ON / OFF", чтобы включить прибор.
- Нажмите "  ", чтобы выбрать режим HEAT.
- Чтобы выбрать скорость вращения вентилятора, нажмите кнопку "  " неоднократно.

\* Эту функцию имеют только модели с функцией нагрева.



## УСИЛЕННЫЙ РЕЖИМ РАБОТЫ

- Этот режим идеальный для быстрого охлаждения комнаты. Включается нажатием кнопки.

- Кондиционер будет работать в режиме охлаждения при максимальной скорости вентилятора.

Изменение скорости работы вентилятора невозможно.



## РЕЖИМ СНА

- Функция сна удобна для использования ночью, так как значительно уменьшает работу кондиционера.

Для использования данного режима:

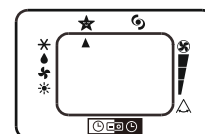

- Выберите режим работы (COOL/DRY/HEAT), как описано выше.
- Нажмите Кнопку "  ". Устройство будет выполнять заранее заданный режим работы.



## ФУНКЦИЯ КАЧАНИЯ (только для некоторых моделей)





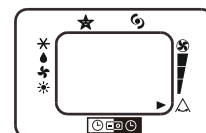

При активации данной функции включается вращение левой/правой створок воздуховыпускного отверстия.

Для использования данного режима:







- Выберите режим работы (COOL/DRY/HEAT).
- Нажмите кнопку "  ". Устройство будет выполнять заранее заданный режим работы, на пульте ДУ появится индикатор, указывающий, что функция включена.
- Повторно нажмите кнопку "  " – функция качания выключится.



## ПРОГРАММИРОВАНИЕ ВЫКЛЮЧЕНИЯ

- Нажмите кнопку "  ". На дисплее пульта ДУ будет мигать время выключения и индикатор "  ".
- Нажимайте кнопки "  " для установки времени выключения кондиционера (от 30 минут до 24 часов).
- После установки времени нажмите кнопку "  " для подтверждения установок. На дисплее пульта ДУ будет мигать индикатор "  " и появится индикатор на кондиционере, сигнализирующий, что установлено время таймера.
- Для отмены установки времени повторно нажмите кнопку "  " в течение установленного времени выключения.

## ПРОГРАММИРОВАНИЕ ОТЛОЖЕННОГО ПУСКА

- Однократно нажмите кнопку "  ". На дисплее пульта ДУ будет мигать индикатор "  ".
- Включите прибор и установите рабочий режим, например, режим охлаждения, 25<sup>0</sup>С, высокая скорость вентилятора.
- Повторно нажмите кнопку "  ".
- На дисплее пульта ДУ будет мигать индикатор "  ".
- Нажимайте кнопки и для установки времени включения кондиционера (от 30 минут до 24 часов).
- После установки времени нажмите кнопку "  " для подтверждения установок. На дисплее пульта ДУ будет мигать индикатор и появится индикатор на кондиционере, сигнализирующий, что установлено время таймера.
- По достижению заданного времени кондиционер включается автоматически и начнет работать по заранее установленным параметрам: режим охлаждения, 25<sup>0</sup>С, высокая скорость вентилятора.
- Для отмены установки времени повторно нажмите кнопку "  " в течение времени отложенного пуска.

## Советы по эксплуатации

Чтобы максимально эффективно использовать кондиционер, следуйте рекомендациям:

- Закрывайте окна и двери в помещении, где будет включен кондиционер. Исключение составляет установка воздухоотводящей трубы через отверстие в стене. В этом случае с целью обеспечения необходимой вентиляции оставляйте дверь комнаты слегка приоткрытой.
- Запрещено использовать устройство в очень влажных помещениях (например, прачечных).
- Не используйте кондиционер вне помещений.

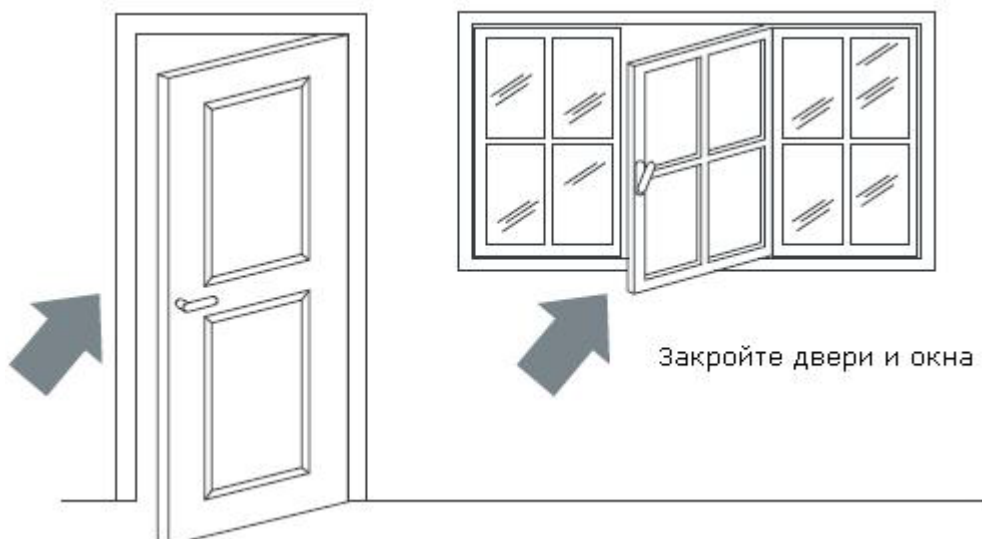

- Частично закройте шторы и жалюзи, закрыв доступ солнечному свету – работа кондиционера станет намного экономичнее.
- Не кладите сверху на кондиционер никаких предметов;
- Не закрывайте воздухопускные отверстия 6 или горизонтальные направляющие заслонки 2.
- В комнате не должно находиться никаких источников тепла.



Не накрывайте устройство



Закройте занавески и шторы

- Кондиционер должен ровно стоять на полу. Если необходимо, зафиксируйте передние ролики (3) фиксаторами (14).

### Способ дренажа воды

Кондиционер оснащен самой современной технологией MIST, которая означает, что резервуар для воды никогда полностью не наполняется. Таким образом, опорожнение резервуара для воды требуется только в конце сезона (**см. операции «Перед длительным простоем»**)

Тем не менее, технология MIST не функционирует в режиме обогрева (Heat). В режиме обогрева требуется опорожнение резервуара для воды.

### Примечание

В качестве защитной меры во избежание проливания воды кондиционер оснащен предохранителем, предотвращающим выливание воды из резервуара для воды. При наполнении воды в резервуаре на панели управления появляется надпись “ F<sub>t</sub> ” (полный резервуар). Компрессор и вентилятор не возобновят работы, пока вода из резервуара не будет вылита.

### Промежуточный дренаж

- Выключите кондиционер, затем слейте воду в подходящую емкость, вытянув сливную пробку из отверстия для слива воды. В дренажном поддоне не поместится вся вода из резервуара для воды. Емкость следует наполнять водой несколько раз. Во избежание случайного выливания воды (предварительно слив 3-4 емкости).
- Если вода не поступает из отверстия для слива воды, значит резервуар для воды пустой. Чтобы убедиться в отсутствии воды в резервуаре, слегка наклоните кондиционер вперед.
- Включите кондиционер, нажав кнопку Вкл./Выкл.
- Кондиционер должен быть в режиме Cool, Dry или Heat. Компрессор начнет работу приблизительно через 3 минуты после включения кондиционера.

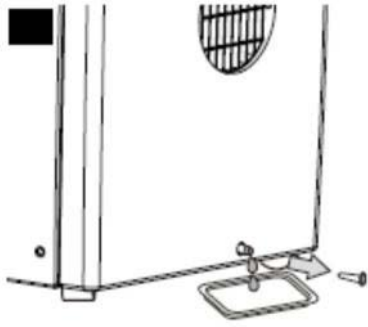

### Постоянный дренаж

Во избежание проблем с ручным дренажем, в рабочем режиме обогрева (HEAT) также можно использовать постоянный дренаж.

- Полностью опорожните резервуар для воды.
- Подсоедините один конец дренажного шланга к отверстию для слива воды, а другой конец выведите в место, где вода может свободно сливаться.
- Включите кондиционер и выберите режим обогрева (HEAT).

После подсоединения постоянного дренажа, вода будет выводиться через дренажный шланг.

Примечание:

Высота точки подсоединения сливного шланга не должна быть выше, чем отверстие для слива воды. В противном случае вода из резервуара для воды не будет сливаться.

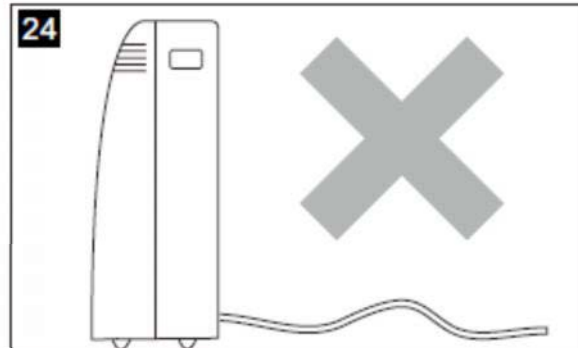
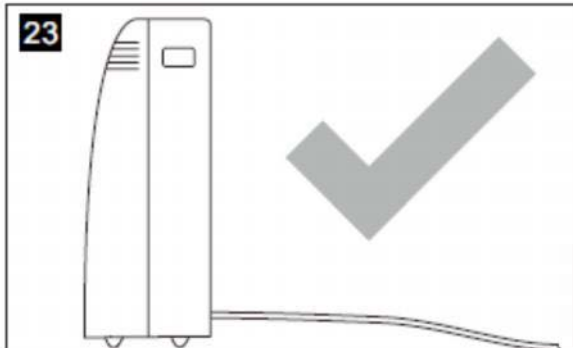



## Чистка и обслуживание

Перед началом ремонта или обслуживания убедитесь, что кондиционер выключен кнопкой ON/STAND-BY (для моделей с пультом ДУ нажата кнопка Вкл/Выкл), а шнур вынут из розетки – существует опасность поражения электрическим током.

### Очистка корпуса кондиционера

Протрите корпус кондиционера слегка влажной тканью, а после нее протрите корпус насухо. В целях безопасности не мойте кондиционер водой.

### Предосторожности:

Не используйте бензин, разбавитель или другие химикаты для чистки прибора,

поскольку это может деформировать пластик или повредить отделку. Не разбрызгивайте аэрозоли внутрь кондиционера.

### Чистка воздушного фильтра

Если фильтр загрязнен, объем потока воздуха уменьшится. Фильтр нужно чистить раз в неделю.

1. Нажмите кнопку ВКЛ/ВЫКЛ, чтобы выключить питание кондиционера, затем отключите от сети.
2. Снимите воздушный фильтр в направлении по стрелке (Рис.25).
3. Почистите его пылесосом или промойте в теплой воде с мылом. Температура воды не должна превышать 40<sup>0</sup>С. Высушите фильтр.
4. Установите фильтр на место.

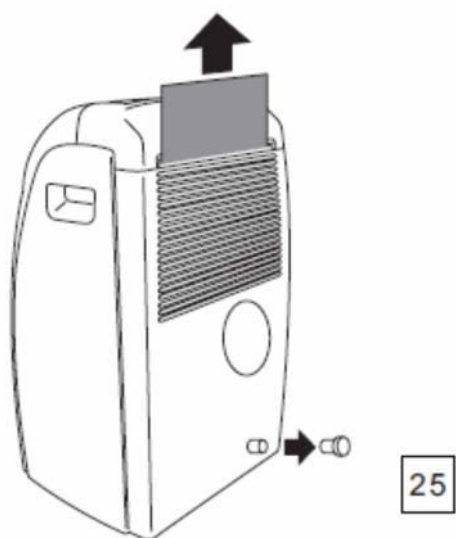

### Проверка перед началом работ

Убедитесь, что шнур питания, вилка, розетка и пробка для отверстия слива воды не повреждены. Точно следуйте инструкции по эксплуатации.

### Перед длительным простоем

Чтобы полностью очистить систему кондиционера от воды, извлеките сливную пробку. (Рис. 26).

Слейте всю воду в подходящую емкость. После полного слива воды вставьте сливную пробку обратно.

Тщательно прочистите воздушный фильтр и установите его обратно.

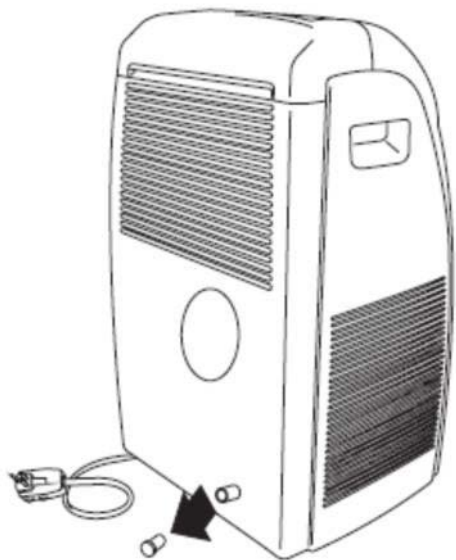

26

### Устранение неисправностей

Неисправность	Причина	Решение
Кондиционер не работает.	Отсутствует ток в электросети. Кондиционер не включен в сеть. Сработал предохранитель	Подождите, пока появится электропитание. Включите вилку шнура питания в розетку. Обратитесь в сервисный центр.
Кондиционер работает короткий промежуток времени.	Неправильно подключен воздуховод. Воздуховод заблокирован. Воздуховод перегнулся.	Правильно подключите воздуховод. Прочистите воздуховод Установите воздуховод в соответствии с настоящей инструкцией.
Кондиционер работает, но не охлаждает помещение.	Открыто окно. В помещении неучтенный источник теплопритоков. Отсоединился воздуховод. Засорился воздушный фильтр. Кондиционер недостаточно мощный, чтобы охлаждать комнату.	Закройте окно. Устраните источник тепла или установите кондиционер большей мощности. Подключите воздуховод. Очистите фильтр. Очистите или поменяйте воздушный фильтр.
Характерный запах в помещении	Засорился воздушный фильтр.	Очистите или поменяйте воздушный фильтр.
Кондиционер работает не больше 3 минут после включения.	Сработал предохранитель	Подождите три минуты.
На дисплее появилась надпись <i>LEIPFIFE.</i>	См. раздел самодиагностика.	

## Технические характеристики

МОДЕЛЬ	АСМ-1207СН		Охлаждение	Нагревание
Питание	220-240В ~	Производительность	12000БТЕ/час	10000БТЕ/час
Номинальная частота	50Гц	Производительность	3500Вт	2930Вт
Шум	54/51/50дБ(А)	Потребляемая мощность	1200Вт	1100Вт
Вес (нетто/брутто)	30/32кг	Максимальный ток	5.4А	5.0А
Размер без упаковки	435x715x350мм	EER/COP	2.72/2.4Вт	
Размер в упаковке	482x865x390мм	Объём воздуха	330м <sup>3</sup> /час	

Класс защиты от поражения электрическим током - I

Степень защиты оболочки - IP10

Хладагент - R410A



### Безопасность окружающей среды. Утилизация.

Вы можете помочь в охране окружающей среды!

Пожалуйста, соблюдайте местные правила: передавайте неработающее электрическое оборудование в соответствующий центр утилизации отходов.

**Производитель оставляет за собой право вносить изменения в технические характеристики и дизайн изделий.**

**Шановний покупець!**

**Вітаємо Вас з придбанням виробу торгової марки “ERGO”. Ми впевнені, що наші вироби стануть вірними і надійними помічниками у Вашому домашньому господарстві.**

**Зміст**

Опис/Акcesуари.....	21
Попередження.....	22
Підготовка до використання.....	23
Панель керування.....	25
Експлуатація кондиціонера.....	26
Самодіагностика.....	27
Використання пульта дистанційного керування.....	28
Поради щодо використання.....	31
Чищення.....	33
Усунення несправностей.....	34
Технічні характеристики.....	35

## Опис

1. Горизонтальні направляючі заслінки
2. Панель керування
3. Ролики
4. Решітка забору повітря
5. Фільтр
6. Ручки для пересування
7. Решітка повітровипускного отвору
8. Отвір повітроводу
9. Отвір для зливу води
10. Шнур електроживлення
11. Повітровод
12. Адаптер для тимчасового кріплення шланга викидного повітря
13. Адаптер для довготривалої установки повітроводу
14. Фіксатори роликів
15. Планка кріплення повітровода до вікна
16. Дренажний шланг
17. Пульт дистанційного керування

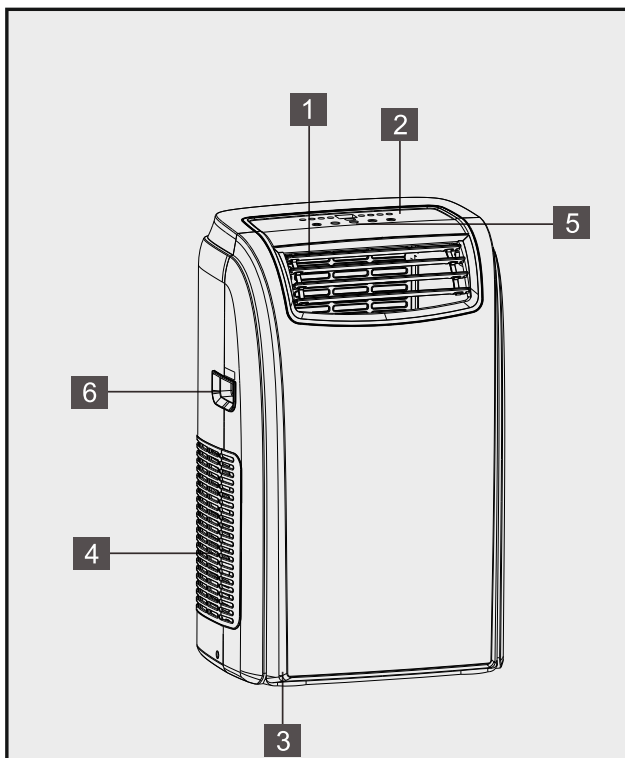

## Акcesуари

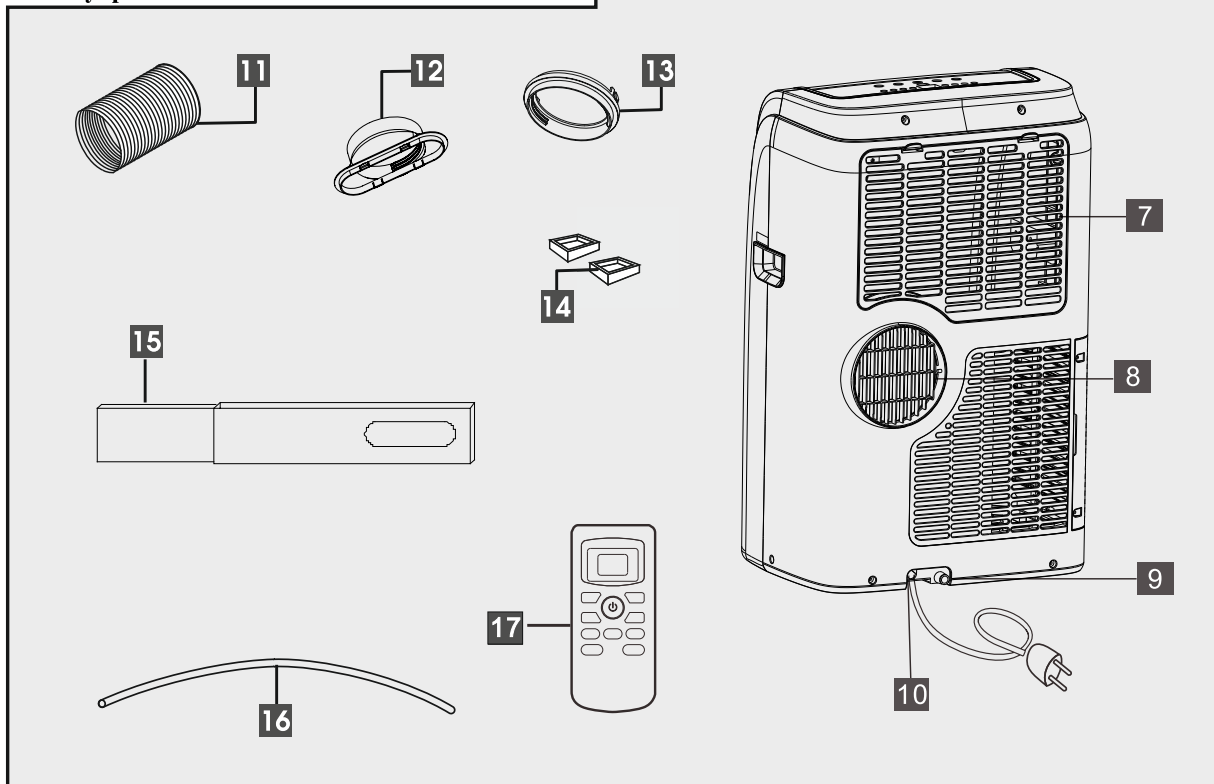

## Попередження

- Кондиціонер призначений для кондиціонування повітря і не повинен використовуватися для інших цілей.
- Заборонено змінювати технічні характеристики.
- Пристрій слід встановлювати згідно національного законодавства, що регулює встановлення та використання електричного обладнання.
- Якщо потрібен ремонт кондиціонера, зверніться у сервісний центр. Ремонт, виконаний неавторизованим персоналом, може бути небезпечним.
- Якщо пошкоджений кабель живлення, щоб уникнути травм, він повинен бути замінений виробником, авторизованою сервісною службою або іншим кваліфікованим фахівцем.
- Пристрій повинен використовуватися тільки дорослими.
- Цей пристрій не призначений для використання особами (включаючи дітей) з обмеженими фізичними, чуттєвими або розумовими здібностями які не мають досвіду та / або знань, за винятком випадків, коли за ними здійснюється контроль з боку особи, відповідальної за їх безпеку, або якщо вони отримали від нього інструкції з використання пристрою. Слідкуйте, щоб діти не гралися з пристроєм.
- Щоб уникнути пожежі або ураження електричним струмом кондиціонер повинен бути заземлений. Кондиціонер потрібно підключати до заземленої розетки. Якщо розетка не заземлена, зверніться до кваліфікованого спеціаліста.
- Не підключайте кондиціонер через подовжувач або адаптер.
- Перш ніж приступити до чищення або обслуговуванні кондиціонера, вийміть вилку з розетки.
- При переміщенні кондиціонера не тягніть його за шнур живлення.
- Не встановлюйте кондиціонер в місцях, що містять газові балони, бензин або сірку. Не встановлюйте кондиціонер біля джерел тепла.
- Не ставте на кондиціонер важкі предмети.
- Очищайте повітряний фільтр кондиціонера не рідше 1 разу на тиждень.
- Не ставте нагрівальні прилади поряд з кондиціонером.
- Транспортуйте кондиціонер тільки у вертикальному положенні.
- Використовуйте кондиціонер згідно інструкції з експлуатації.
- Матеріали, використовувані для упаковки, можуть бути повторно перероблені. Рекомендується здавати упаковку до центрів з переробки вторсировини.
- Не накривайте кондиціонер пластиковими пакетами.
- Тримайте пристрій на відстані не менше 50 см. від займистих речовин або балонів під тиском (аерозольні балони).

## Підготовка до використання

### Електричні підключення

Перш ніж підключити кондиціонер до електромережі, переконайтесь в тому, що:

- Напруга в електромережі і струм пристрою захисту відповідають значенням, зазначеним на заводській табличці, прикріпленій до кондиціонера.
- Розетка та електропроводка відповідають потужності кондиціонера.
- Розетка і штепсельна вилка сумісні.
- Розетка надійно заземлена.
- Виробник не несе відповідальності за будь-які пошкодження та збитки, що виникли в результаті порушення вимог безпеки.

**Шнур живлення повинен бути замінений тільки кваліфікованим працівником!**

**Перед початком експлуатації переконайтесь, що ніщо не перешкоджає повітровпускній та повітровипускній решіткам кондиціонера.**

### Робота кондиціонера без установки

Закріпіть повітровод повітря 11 в отворі повітроводу 8, розташованому з тильного боку кондиціонера. Прикріпіть шланг згідно мал. А.

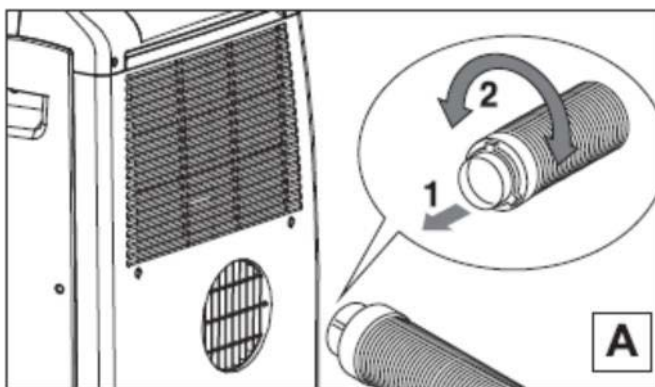

Для отримання оптимальних результатів:

- Якщо у вас розсувне вікно, вставте в раму вікна планку кріплення повітроводу 16 до вікна по всій довжині віконної рами, зафіксуйте планку за допомогою штифта і опустіть вікно на кріплення. Вставте адаптер для тимчасової установки повітровода 12 в повітровод 11 і в отвір вікна, потім підключіть повітровод до кондиціонера (мал.В).

Набір для встановлення на вікна розроблений для більшості стандартних «вертикальних» і «горизонтальних» вікон. Однак можуть бути потрібні деякі зміни процедур встановлення деяких типів вікон.

### Двостулкові вікно

- Відкрийте трохи двостулкове вікно і розташуйте адаптер для тимчасової установки повітровода 12 як - показано на мал. С.

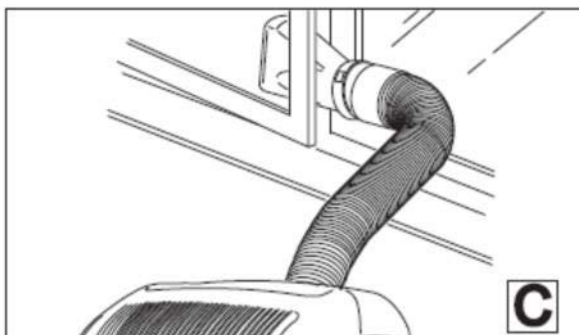

- За допомогою двох присосок дві стулки вікон утримуються разом (pic.D).

Не перекручуйте і не згинайте повітровод!

## Підготовка до використання

### Стационарний монтаж

Якщо необхідно, кондиціонер можна встановити стационарно. (Мал.Е)

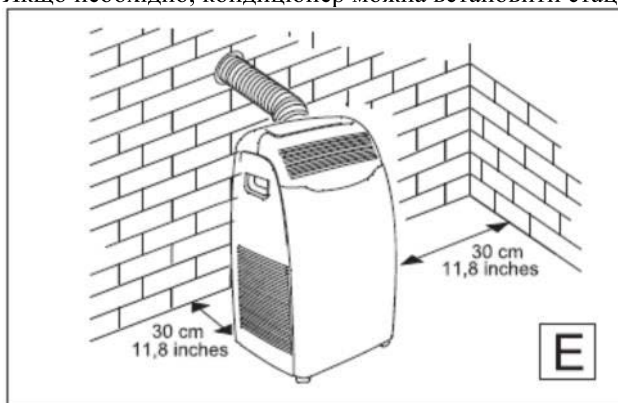

Виконайте наступне:

- Просвердліть отвір ( $\text{Ø}134\text{ мм}$ ) у зовнішній стіні або у віконному склі. Дотримуйтеся розмірів і висоти отвору, зазначених на мал. F, G.

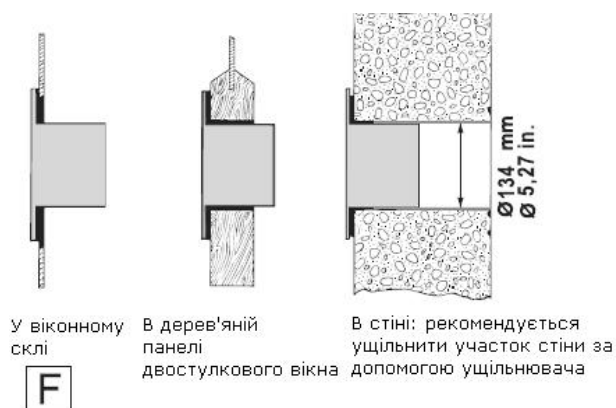

У віконному склі

В дерев'яній панелі

В стіні: рекомендується ущільнити участок стіни за допомогою ущільнювача

Вставте в отвір адаптер для довготривалої установки повітроводу.

Закріпіть повітровід 11 в отворі для витяжки повітря на вулицю, що розташований з тильного боку кондиціонера. (Мал.А).

Закріпіть інший кінець повітроводу 11 в адаптер для довготривалої установки повітроводу 13, як показано на мал. G.

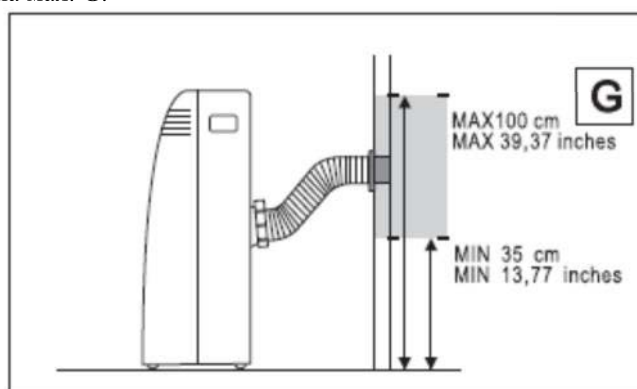

Примітка: при монтажі кондиціонера стационарно, необхідно залишити двері в приміщення злегка відчиненими (не більше 1 см) для забезпечення необхідної вентиляції.



## Панель керування

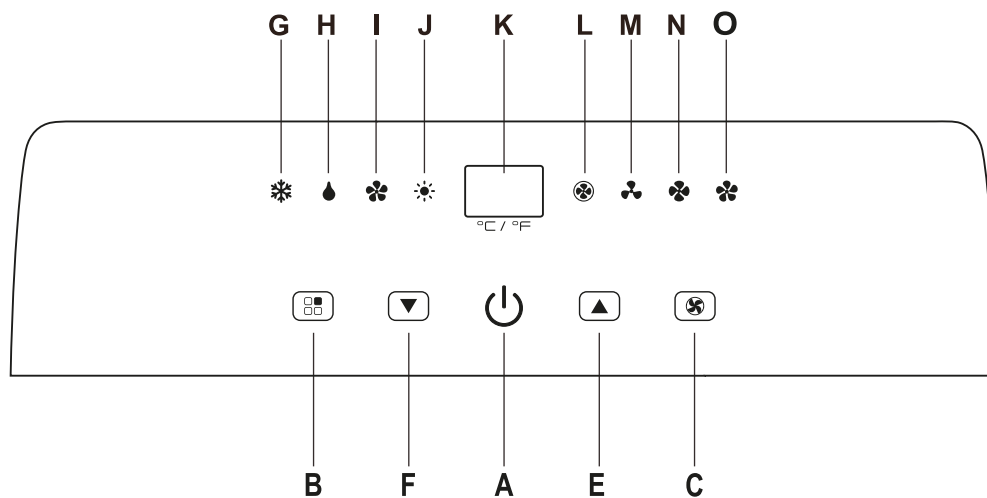

### Опис панелі керування

- A. Кнопка Увімк /Вимк.
- B. Mode (Режим роботи) - Кнопка вибору режиму роботи.
- C. Кнопка вибору швидкості вентилятора
- D. Приймач сигналу (на передній панелі корпусу)
- E. Кнопка збільшення температури /часу
- F. Кнопка зменшення температури /часу
- G. Індикатор режиму охолодження
- H. Індикатор режиму осушення
- I. Індикатор режиму вентилятора
- J. Індикатор режиму обігріву
- K. Дисплей
- L. Індикатор режиму автоматичної швидкості вентилятора
- M. Індикатор режиму низької швидкості вентилятора
- N. Індикатор режиму середньої швидкості вентилятора
- O. Індикатор режиму високої швидкості вентилятора

## Експлуатація кондиціонера

Вмикання кондиціонера

Вставте вилку мережевого шнура в електричну розетку. Дві риски, що з'явилися на дисплеї, вказують на готовність кондиціонера до роботи.



Натисніть кнопку ON /Stand-By (Увімк / Черговий режим) (A). При вмиканні кондиціонер почне роботу в тому режимі, в якому він був вимкнений.

Натискайте кнопку Mode (B), поки не загориться індикатор, що відповідає необхідному режиму.

Індикатор (Q): ❄️ режим охолодження;

Індикатор (P): 💧 режим осушення;

Індикатор (O): 🌀 режим вентилятора;

Індикатор (S): ☀️ режим обігріву (тільки для моделей з теплонасосом).

## Режим охолодження

Режим підходить для задушливої погоди, коли кімнату необхідно охолодити. Щоб правильно налаштувати режим, натискайте кнопки кнопки ▲ (E) или ▼ (F), поки не відобразиться необхідна температура.

Потім виберіть швидкість вентилятора  за допомогою кнопки (C), поки не загориться індикатор, що відповідає необхідній роботі вентилятора:



HIGH: режим охолодження працює на максимальній потужності і досягає потрібної температури в максимально стислі терміни.

MED: знижує рівень шуму, але при цьому підтримується високий рівень комфорту.

LOW: безшумний режим роботи.

AUTO: пристрій автоматично вибирає найбільш підходящу швидкість щодо температури, яка відображається на цифровому дисплеї.

Найбільш підходяща температура для кімнати влітку варіюється від 24 до 27°C. Рекомендується встановлювати температуру роботи кондиціонера значно нижче температури навколишнього середовища.



## Режим осушення

Режим підходить для зволоження повітря навесні і восени, в дощову погоду або в приміщеннях з надлишком вологи в повітрі.

У режимі осушення пристрій повинен мати ті ж налаштування, що і в режимі кондиціонування, з повітровідвідним шлангом, підключеним до кондиціонера і відведенням повітря назовні.

У режимі осушення загоряється індикатор (I) і на дисплеї з'являється напис.

У той же час з'являється індикатор вентилятора AUTO (J). У цьому режимі інші швидкості вентилятора будуть недоступні.

## Режим вентилятора

Швидкість вентилятора налаштується при натисканні кнопки  (C). (Див. опис



для Режиму Охолодження).  
 Режим AUTO недоступний.  
 З'явиться обрана швидкість вентилятора.



**Режим обігріву (Лише для моделей з тепловим насосом)**  
 Натискайте кнопку Mode, поки не з'явиться індикатор HEAT.

За допомогою кнопок + / - виберіть необхідну температуру (13-27<sup>0</sup>C), що відобразиться на дисплеї.

У режимі обігріву швидкість вентилятора вибирається кондиціонером автоматично.

*Примітка:*

Подача теплового повітря здійснюється з затримкою на кілька хвилин.  
 У режимі обігріву вода випаровується з кімнати і збирається в піддоні. Коли піддон наповнюється водою, пристрій вимикається, і на дисплеї з'являється напис " FE " (повний піддон). (Див. розділ «Самодіагностика»). Вилийте воду з піддону - кондиціонер знову почне роботу.  
 При роботі в дуже холодних приміщеннях пристрій автоматично розморожується, періодично перериваючи роботу. Під час розморожування на дисплеї з'являється напис " LL " (Низька температура) (див. розділ «Самодіагностика»). По закінченню розморожування пристрій відновлює роботу в звичайному режимі.  
 При вимкненні з режиму обігріву вентилятор продовжить роботу ще кілька хвилин для зниження температури всередині приміщення.  
 У цьому режимі вентилятор може працювати короткі періоди часу навіть після досягнення заданої температури.

**Самодіагностика**

Пристрій обладнаний функцією самодіагностики для визначення номеру несправності.

Відображення помилки		Способи усунення помилки
Низька температура (запобігання утворення інею)		Якщо пристрій працює в режимі осушення, дана функція запобігає утворенню льоду. По закінченню процесу розморожування кондиціонер автоматично починає роботу.
Probe failure (відмова датчика) (несправність датчика)		При відображенні даної неполадки зв'яжіться із сервісним центром для ремонту.
Full tank (Повний піддон)		Спорожніть внутрішній піддон.

## ОПИС ПДК

1. Індикатор режимів роботи
2. Індикатор режиму сну
3. Індикатор ПІДВИЩЕНОЇ ПОТУЖНОСТІ
4. Вибір режимів роботи таймера
5. Індикатор рівня повітряного потоку
6. Рівень повітряного потоку
7. Кнопка збільшення (+) і зменшення (-)
8. Кнопка ВЕНТИЛЯТОР

-Натисніть цю кнопку, щоб вибрати швидкість вентилятора Високий/Середній/Низький/Авто.

9. Кнопка ПІДВИЩЕНОЇ ПОТУЖНОСТІ

10. Кнопка вмикання/вимикання

-Натисніть цю кнопку, для включення/вимкнення приладу.

11. Кнопка ТАЙМЕР

-Натисніть цю кнопку, щоб встановити автоматичний запуск/завершення роботи.

12. Кнопка СОН

-Натисніть цю кнопку, для включення/вимкнення функції сну.

13. Кнопка РЕЖИМ

-Натисніть цю кнопку, для вибору режимів ОХОЛОДЖЕННЯ/ОСУШЕННЯ/ВЕНТИЛЯТОР/ОБИГРІВ.

14. Кнопка °C/°F

-Натисніть цю кнопку, щоб вибрати "°C" або "°F".

15. Кнопка ХИТАННЯ

-Натисніть цю кнопку, щоб включити/вимкнути функцію автоматичного обертання жалюзей.

16. Індикатор обертання

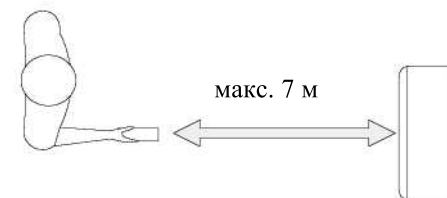
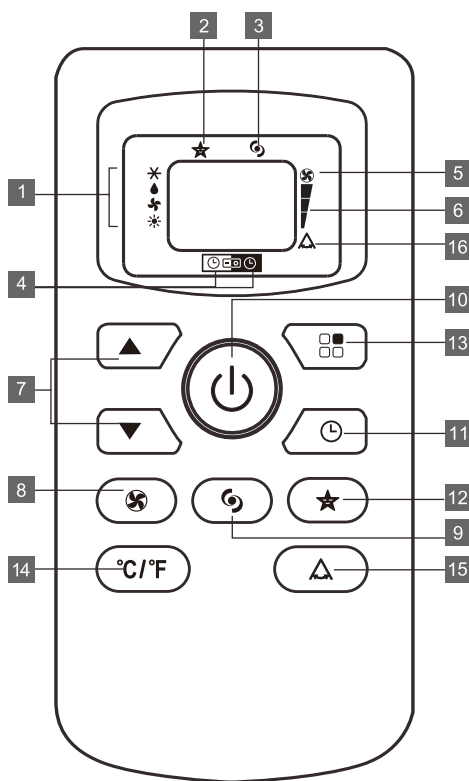

## Використання пульта управління

Моделі, що працюють з пультом ДУ

- Наведіть пульт управління на сенсор кондиціонера.
- Обережно користуйтеся пультом ДК. Слідкуйте, щоб він не падав, не піддавався впливу прямих сонячних променів і не знаходився поблизу джерел тепла.

При заміні або утилізації пульта ДК, вийміть і утилізуйте батарейки згідно місцевого законодавства. Вони небезпечні для навколишнього середовища. Не слід встановлювати в ПДУ одночасно батарейки різних типів - лужні та вугільно-цинкові. Також, не слід встановлювати в ПДУ одночасно батарейки та акумулятори. Не кидайте батарейки та акумулятори у вогонь. Вони можуть вибухнути!

### Заміна батарейок в пульті ДК

- Ззаду пульта ДК зніміть кришку.
- Вставте в пульт дві батарейки типу R03 "AAA" 1,5 В, дотримуючись полярності.
- Встановіть кришку назад на пульт.
- Батарейки шкідливі для навколишнього середовища - при заміні або утилізації пульта ДК витягніть батарейки і викидайте їх згідно чинного законодавства. Для скасування налаштувань, запрограмованих пультом дистанційного керування та відновлення заводських установок, натисніть кнопку RESET, натиснувши на неї стрижнем від олівця.

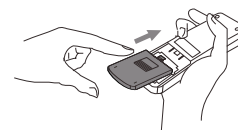

### Експлуатація пульта дистанційного керування

#### РЕЖИМ ОХОЛОДЖЕННЯ ❄️

Для використання даного режиму:

- Натисніть кнопку "ON / OFF", щоб включити прилад.
- Натисніть кнопку "❄️", щоб вибрати COOL.
- Встановити температуру за допомогою кнопки "▲▼".
- Щоб вибрати швидкість обертання вентилятора, натисніть кнопку "🌀" кілька разів, поки не буде обрана необхідна швидкість (HIGH / MED / LOW) В режимі охолодження, прилад автоматично видаляє зайву вологу з атмосфери.



#### РЕЖИМ ОСУШЕННЯ 💧

- Для ефективного осушення повітря тримайте вікна і двері закритими.
- Коли прилад використовується тільки в якості осушувача, трубу випуску повітря потрібно від'єднати.

Для використання даного режиму:

- Натисніть кнопку "ON / OFF", щоб включити прилад.
- Натисніть кнопку "💧", щоб вибрати DRY, швидкість вентилятора завжди буде LOW.

У режимі осушення швидкість не може бути змінена.



#### РЕЖИМ ВЕНТИЛЯТОРА 🌀

Для використання даного режиму:

- Натисніть кнопку "ON / OFF", щоб включити прилад.
- Натисніть кнопку "🌀", щоб вибрати FAN.
- Щоб вибрати швидкість обертання вентилятора, натисніть "🌀" кнопку кілька разів, вибору швидкості (HIGH / MED / LOW). При цьому швидкість обертання вентилятора в режимі AUTO не може бути обрана.

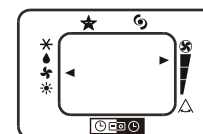

## РЕЖИМ НАГРІВУ\*

Для використання даного режиму:

- Натисніть Кнопку "ON / OFF", щоб включити прилад.
- Натисніть "□■", щоб вибрати режим HEAT.
- Щоб вибрати швидкість обертання вентилятора, натисніть кнопку "⊗" неодноразово.

\* Цю функцію мають тільки моделі з функцією нагріву.



## ПОСИЛЕНИЙ РЕЖИМ РОБОТИ

- Цей режим ідеальний для швидкого охолодження кімнати. Вмикається натисненням кнопки.
- Кондиціонер буде працювати в режимі охолодження при максимальній швидкості вентилятора.
- Зміна швидкості роботи вентилятора неможлива.



## РЕЖИМ СНУ

- Функція сну зручна для використання вночі, так як значно зменшує роботу кондиціонера.

Для використання даного режиму:

- Виберіть режим роботи (COOL / DRY / HEAT), як описано вище.
- Натисніть кнопку "★". Пристрій буде виконувати заздалегідь заданий режим роботи.

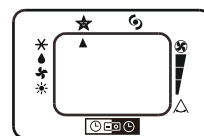

## ФУНКЦІЯ ГОЙДАННЯ (тільки для деяких моделей)

При активації даної функції включається обертання лівої/правої стулки воздуховипускного отвору.

Для використання даного режиму:

- Виберіть режим роботи (COOL / DRY / HEAT).
- Натисніть кнопку "△". Пристрій буде виконувати заздалегідь заданий режим роботи, на пульті ДК з'явиться індикатор, який вказує, що функція включена.
- Повторно натисніть кнопку "△" - функція хитання вимкнеться.

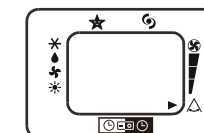

## ПРОГРАМУВАННЯ ВІДКЛЮЧЕННЯ

- Натисніть кнопку "⌚". На дисплеї пульта ДК буде блимати час вимикання і індикатор "⌚".
- Натисніть кнопку "⏸" для установки часу виключення кондиціонера (від 30 хвилин до 24 годин).
- Після установки часу натисніть кнопку "⌚" для підтвердження установок. На дисплеї пульта ДК буде блимати індикатор "⌚" і з'явиться індикатор на кондиціонері, що сигналізує, що встановлено час таймера.
- Для скасування установки часу повторно натисніть кнопку "⌚" протягом встановленого часу виключення.

## ПРОГРАМУВАННЯ ВІДКЛАДЕНОГО ПУСКУ

- Лише один раз натисніть кнопку "⌚". На дисплеї пульта дистанційного керування буде блимати індикатор "⌚".
- Увімкніть прилад і встановіть робочий режим, наприклад, режим охолодження, 25°C, висока швидкість вентилятора. Натисніть кнопку "⌚".
- На дисплеї пульта дистанційного керування буде блимати індикатор "⌚".
- За допомогою кнопок і для установки часу включення кондиціонера (від 30 хвилин до 24 годин).
- Після встановлення часу натисніть кнопку "⌚" для підтвердження установок. На дисплеї пульта дистанційного керування буде блимати індикатор і з'явиться індикатор на кондиціонері, який сигналізує, що встановлено час таймера.
- По досягненню заданого часу кондиціонер включається автоматично і почне працювати по заздалегідь встановлених параметрах: режим охолодження, 25°C, висока швидкість вентилятора.
- Для скасування установки часу повторно натисніть кнопку "⌚" протягом часу відкладеного пуску.

### Поради з експлуатації

Щоб максимально ефективно використовувати кондиціонер, дотримуйтесь рекомендацій:

- Закривайте вікна і двері в приміщенні, де буде увімкнений кондиціонер. Виняток становить установка шлангу викиду повітря через отвір у стіні. У цьому випадку з метою забезпечення необхідної вентиляції залишайте двері кімнати злегка прочиненими.
- Заборонено використовувати пристрій в дуже вологих приміщеннях (наприклад, в пральнях).
- Не використовуйте кондиціонер поза приміщеннями.

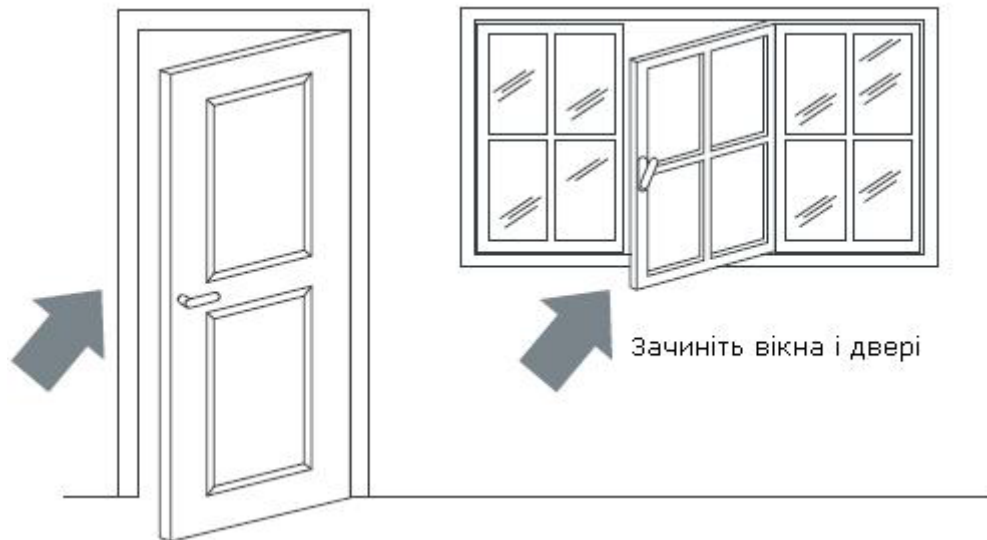

- Частково закрийте штори і жалюзі, заклавши доступ сонячного світла - робота кондиціонера стане набагато економічнішою.
- Не кладіть зверху на кондиціонер ніяких предметів;
- Не накривайте повітровпускні отвори 6 або горизонтальні направляючі заслінки 2.
- У кімнаті не повинно знаходитися жодних джерел тепла.



Не накривайте пристрій

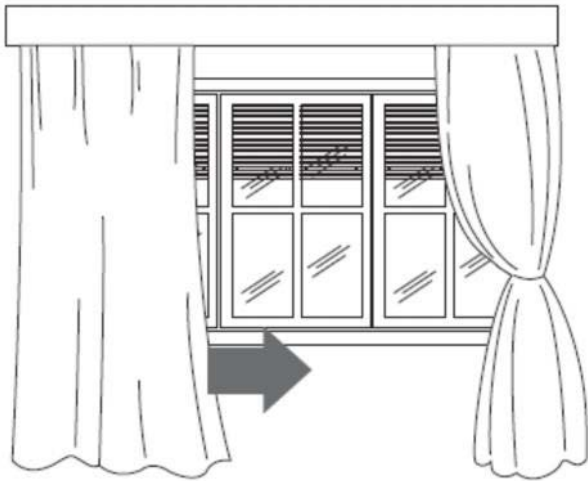

Закрийте фіранки і штори.

- Кондиціонер повинен рівно стояти на підлозі. Якщо необхідно, зафіксуйте передні ролики (3) фіксаторами (14).

### Спосіб дренажу води

Кондиціонер оснащений найсучаснішою технологією MIST, яка означає, що резервуар для води ніколи повністю не наповнюється. Таким чином, спорожнення резервуара для води потрібно тільки наприкінці сезону (див. операції «Перед тривалим простоем»)

Тим не менш, технологія MIST не функціонує в режимі обігріву (Heat). У режимі обігріву потрібно спорожнення резервуару для води.

Примітка

У якості запобіжного засобу, задля уникання проливання води кондиціонер оснащений запобіжником, що запобігає виливання води з резервуара для води. При наповненні води в резервуарі на панелі управління з'являється напис (повний резервуар). Компресор і вентилятор не відновлять роботи, поки вода з резервуару не буде вилита.

### Проміжний дренаж

- Вимкніть кондиціонер, потім злийте воду в підходящу ємність, витягнувши зливну пробку з отвору для зливу води. У дренажному піддоні не поміститься вся вода з резервуару для води. Ємність слід наповнювати водою кілька разів. Щоб уникнути випадкового виливання води (попередньо зливши 3-4 ємності).
- Якщо вода не надходить з отвору для зливання води, значить резервуар для води порожній. Щоб переконатися у відсутності води в резервуарі, злегка нахиліть кондиціонер вперед.
- Увімкніть кондиціонер, натиснувши кнопку Увімк/Вимк.

Кондиціонер повинен бути у режимі Cool, Dry або Heat. Компресор почне роботу приблизно через 3 хвилини після вмикання кондиціонера.

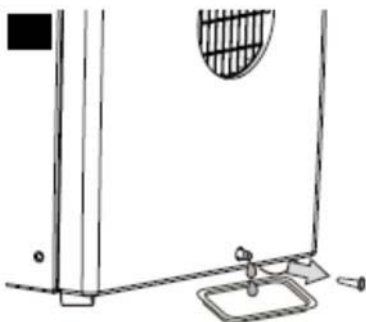

### Постійний дренаж

Щоб уникнути проблем з ручним дренажем, в робочому режимі обігріву (HEAT) також можна використовувати постійний дренаж.

- Повністю спорожніть резервуар для води.
- Підключіть один кінець дренажного шланга до отвору для зливу води, а інший кінець виведіть назовні або в місце, де вода може вільно зливатися.
- Увімкніть кондиціонер і виберіть режим обігріву (HEAT).



Після включення безперервного дренажу, вода буде виводитися через зливний шланг.

Примітка:

Висота секції зливного шланга не повинна бути вище за отвір для зливання води. В іншому випадку вода з резервуару для води не буде зливатися.

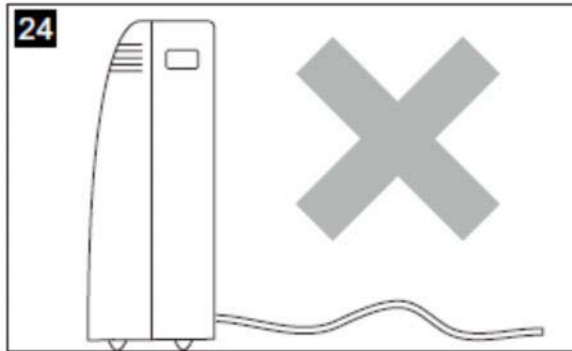
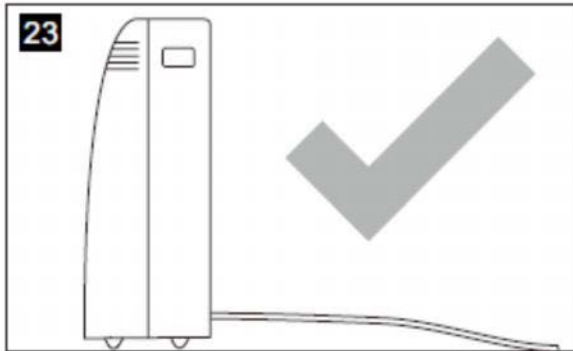

### Чищення і обслуговування

Перед початком ремонту або обслуговування переконайтесь, що кондиціонер вимкнено кнопкою ON/STAND-BY (для моделей з пультом ДК натиснута кнопка Увімк/Вимк, а шнур вийміть з розетки - існує небезпека ураження електричним струмом.

### Очищення корпусу кондиціонера

Протріть корпус кондиціонера злегка вологою тканиною, а після неї протріть корпус насухо. З метою безпеки не мийте кондиціонер водою.

### Застереження:

Не використовуйте бензин, розчинник або інші хімікати для чищення приладу, оскільки це може деформувати пластик або пошкодити оздоблення. Не розбризкуйте аерозолі всередині кондиціонера.

### Чищення повітряного фільтра

Якщо фільтр забруднений, об'єм потоку повітря зменшиться. Фільтр потрібно чистити раз на тиждень.

1. Натисніть кнопку Увімк/Вимк, щоб вимкнути живлення кондиціонера, потім відключіть від мережі.
2. Зніміть повітряний фільтр в напрямку за стрілкою (Мал. 25).
3. Почистіть його пілососом або промийте в теплій мильній воді. Температура води не повинна перевищувати 40°C. Висушіть фільтр.
4. Встановіть фільтр на місце.

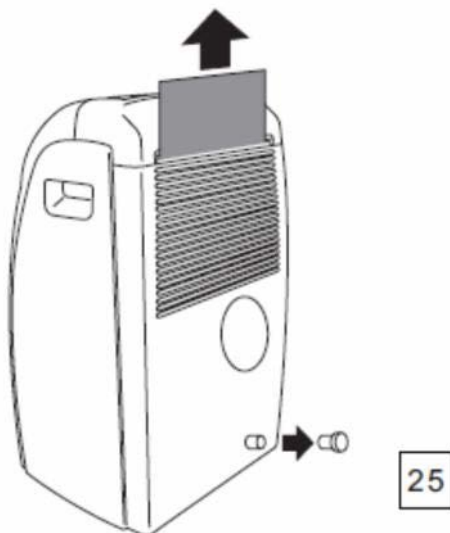

### Перевірка перед початком робіт

Переконайтесь, що шнур живлення і пробка не пошкоджені, а також система заземлення. Точно дотримуйтесь інструкції з експлуатації.

### Перед тривалим простоєм

Щоб повністю очистити систему кондиціонера від води, вийміть зливну пробку. (Мал. 26). Злийте всю воду в підходящу ємність. Після повного зливання води вставте зливну пробку назад. Ретельно прочистіть фільтр і встановіть його назад.

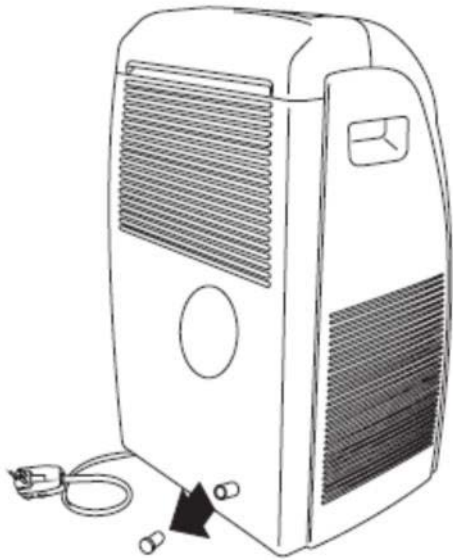

26

### Усунення несправностей

Несправність	Причина	Рішення
Кондиціонер не працює.	Відсутній струм в електромережі.  Кондиціонер не увімкнений у мережу.  Спрацював запобіжник	Почекайте, поки з'явиться електроживлення. Увімкніть вилку шнура живлення в розетку. Зверніться в сервісний центр.
Кондиціонер працює короткий проміжок часу.	Неправильно підключений повітровідвод. Повітровідвод заблокований. Повітровідвод перегнувся.	Правильно підключіть повітровідвод трубу . Прочистіть повітровідвод. Установіть повітровідвод відповідно до даної інструкції.
Кондиціонер працює, але не охолоджує приміщення.	Відчинене вікно. У приміщенні не враховане джерело теплопритоків.  Від'єднався повітровідвод.  Засмітився повітряний фільтр. Кондиціонер недостатньо потужний, щоб охолоджувати кімнату.	Закрийте вікно. Усуньте джерело тепла або установіть кондиціонер більшої потужності. Підключіть повітровідвод Очистіть фільтр. Очистіть або поміняйте повітряний фільтр.
Характерний запах у приміщенні	Засмітився повітряний фільтр.	Очистіть або поміняйте повітряний фільтр.
Кондиціонер працює не більше 3 хвилин після вмикання.	Спрацював запобіжник	Почекайте три хвилини.
На дисплеї з'явився напис <i>LEIPFIFE.</i>	Див. розділ самодіагностика.	

## Технічні характеристики

МОДЕЛЬ	АСМ-1207СН		Охолодження	Нагрівання
Живлення	220-240В ~	Продуктивність	12000БТО/год	10000БТО/год
Номінальна частота	50Гц	Продуктивність	3500Вт	2930Вт
Шум (Hi/Med/Lo)	54/51/50дБ(А)	Споживана потужність	1200Вт	1100Вт
Вага (нетто/брутто)	30/32кг	Максимальний струм	5.4А	5.0А
Розмір без упаковки	435x715x350мм	EER/COP	2.72/2.4Вт	
Розмір в упаковці	482x865x390мм	Обсяг повітря	330м <sup>3</sup> /год	

Клас захисту від ураження електричним струмом - I

Ступінь захисту оболонки - IP10

Холодоагент - R410A



### **Безпека навколишнього середовища. Утилізація.**

Ви можете допомогти в охороні навколишнього середовища!

Будь ласка, виконуйте місцеві правила: передавайте непрацююче електричне обладнання у відповідний центр видалення відходів.

**Виробник залишає за собою право вносити зміни в технічні характеристики і дизайн виробів.**