

UA

LED SMART ТЕЛЕВІЗОР

МОДЕЛЬ: LE32CT5500AK



POWER ON YOUR ENERGY

## Інструкція з експлуатації

Будь ласка, уважно прочитайте цю інструкцію перед використанням телевізора.

## Зміст

1. Важливі правила техніки безпеки	
Запобіжні заходи.....	2
Правила безпеки.....	3
2. Комплектація.....	6
3. Встановлення ЖК телевізора	
Установка підставки.....	7
4. Загальний вигляд телевізора	
Вигляд спереду.....	8
Вигляд ззаду.....	9
5. Підключення зовнішніх пристроїв	
Підключення до антени або кабелю .....	10
Підключення пристрою через інтерфейс HDMI.....	10
Підключення до порту LAN .....	10
Підключення пристрою через інтерфейс відео + аудіо L / R .....	11
Підключення ПК через інтерфейс VGA / HDMI .....	12
6. Пульт дистанційного керування (ДК)	
Встановлення елементів живлення.....	13
Користування пультом ДК.....	13
Дистанційне керування .....	14
Функціональні кнопки пульта ДК.....	15
7. Основні операції	
Увімкнення / Вимкнення.....	16
Вибір джерела сигналу .....	16
Автоматичне налаштування телеканалів.....	16
Перемикання каналів.....	16
Регулювання гучності.....	17
Вибір джерела сигналу.....	17
Доступ до екранного меню.....	17
8. Налаштування каналів .....	18
9. Налаштування зображення.....	19
10. Налаштування звуку.....	20
11. Налаштування часу .....	21
12. Меню опцій .....	22
13. Мультимедіа.....	23
14. Мережеві налаштування.....	25
15. Головне меню Home.....	26
16. Налаштування системи.....	27
17. Усунення несправностей .....	28
18. Технічні характеристики .....	30

## 1. Важливі правила техніки безпеки

### Запобіжні заходи

1. Уважно прочитайте інструкцію.
2. Неухильно дотримуйтеся інструкції.
3. Зауважте на всі запобіжні заходи.
4. Дотримуйтеся всіх інструкцій.
5. Не користуйтеся пристроєм біля води.
6. Витирайте лише сухою ганчіркою.
7. Не закривайте вентиляційні отвори. Встановлюйте відповідно до інструкцій виробника.
8. Не встановлюйте поблизу будь-яких джерел тепла, таких як радіатори, обігрівачі, печі та іншої апаратури (наприклад, біля підсилювачів), яка виділяє тепло.
9. Не нехуйте призначенням безпеки поляризованого або заземлюючого штекера. Полярна вилка має два контакти, один з яких ширший за інший. Вилка із заземленням має два контакти та третій заземлювальний контакт. Широкий контакт чи третій штир призначені для забезпечення вашої безпеки. Якщо вилка не підходить до вашої розетки, зверніться до електрика для заміни застарілої розетки.
10. Захищайте шнур живлення від затиснення або перегинів, особливо біля штекерів та в місці роз'єму.
11. Використовуйте тільки засоби / аксесуари, які визначені виробником
12. Використовуйте візок, підставку, штатив, кронштейн або стіл, визначені виробником, або ті, які продаються разом з пристроєм. При використанні візка будьте обережні аби не допустити перекидання.
13. Вимикайте пристрій від мережі живлення під час грози та якщо ви не збираєтеся експлуатувати пристрій протягом тривалого періоду часу.
14. Щодо технічного обслуговування звертайтеся тільки до кваліфікованих фахівців. Пристрій підлягає ремонту в разі пошкодження кабелю живлення (як сам кабель, так і вилка), попадання рідини і сторонніх предметів всередину пристрою, якщо пристрій попав під дощ або у середу підвищеної вологості, несправностей при експлуатації та у разі падіння пристрою.
15. **УВАГА:** Для зниження ризику виникнення пожежі або ураження електричним струмом, не піддавайте цей прилад дії дощу або вологи.
16. Пристрій не повинен піддаватися дії крапель або бризок рідин. Предмети, наповнені рідиною, такі як вази, не повинні бути розміщені на пристрої.
17. Мережева штепсельна вилка або приладовий з'єднувач повинні залишатися готовими до роботи.
18. Використання на відкритому повітрі: Цей телевізор не призначений для установки на відкритому повітрі. Слідкуйте за тим, щоб телевізор не потрапив під дощ, оскільки це може призвести до пожежі або ураження електричним струмом. Крім того, не піддавайте телевізор дії прямих сонячних променів, оскільки це може призвести до нагрівання і пошкодження пристрою.

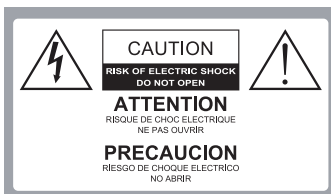

Увага:

З МЕТОЮ ЗНИЖЕННЯ РИЗИКУ УРАЖЕННЯ СТРУМОМ ЗАБОРОНЯЄТЬСЯ ЗНІМАТИ КРИШКИ (АБО ЗАДНЬОЇ ПАНЕЛІ). ВСЕРЕДИНИ ВИРОБУ НЕМАЄ ДЕТАЛЕЙ, ЩО ОБСЛУГОВУЮТЬСЯ КОРИСТУВАЧЕМ. ДЛЯ ТЕХНІЧНОГО ОБСЛУГОВУВАННЯ НЕОБХІДНО ЗВЕРНУТИСЯ ДО КВАЛІФІКОВАНИХ ФАХІВЦІВ.



Небезпечна напруга: блискавка в трикутнику попереджає користувача про наявність небезпечної напруги в корпусі пристрою, яка може представляти небезпеку ураження електричним струмом.



Інструкція: Знак оклику в трикутнику попереджає користувача про необхідність дотримання інструкцій з експлуатації та технічного обслуговування, згідно посібнику, що поставляється в комплекті з виробом.

## **1. Важливі правила техніки безпеки**

### **Запобіжні заходи**

Дотримання простих заходів безпеки, описаних у цій брошурі забезпечить вам безпечне користування продуктом протягом багатьох років. Цей продукт відповідає всім вимогам безпеки.

#### **1. Прочитайте та дотримуйтеся цих інструкцій**

Всі інструкції з безпеки та експлуатації повинні бути прочитані і дотримані перед початком експлуатації телевізора.

#### **2. Зберігайте інструкції**

Інструкції з техніки безпеки та експлуатації повинні бути збережені для подальшого використання.

#### **3. Візьміть до уваги попередження**

Усі попередження в інструкції з експлуатації повинні бути дотримані.

#### **4. Догляд за телевізором**

Перед чищенням телевізора відключіть його від живлення мережі. Не використовуйте рідкі або аерозольні засоби для чищення. Протирайте м'якою, злегка вологою тканиною.

#### **5. Вода та вологість**

Не встановлюйте телевізор поблизу води, наприклад, у ванній, біля раковини, кухонної мийки, пральної машини, у сирому підвалі або поруч із басейном.

#### **6. Візки та підставки**

Не ставте телевізор на слизьку або похилу поверхню, на нестійкій поверхні, стенди або стіл. Телевізор може зісковзнути або впасти. Падіння може призвести до серйозного травмування дитини або дорослої людини, пошкодження телевізора.

#### **7. Транспортування телевізора**

Телевізор необхідно перевозити дуже обережно. Різкі зупинки, надмірне застосування сили і нерівні поверхні можуть призвести до падіння і пошкодження телевізора.

#### **8. Вентиляція**

Щілини і отвори в корпусі телевізора призначені для вентиляції і забезпечення надійної роботи телевізора і захисту його від перегріву, отже ці отвори не повинні бути засмічені або закриті. Отвори не повинні закриватися через установку телевізора на ліжко, диван, килим або іншу подібну поверхню. Даний телевізор не можна встановлювати у вбудовані меблі, такі як книжкова шафа або стелаж без забезпечення належної вентиляції.

#### **9. Джерела живлення**

Телевізор повинен експлуатуватися тільки від того типу джерела живлення, який вказано на телевізорі або у Інструкції по експлуатації. Якщо Ви точно не знаєте тип джерела живлення у вашому будинку, проконсультуйтеся з продавцем або з місцевим постачальником електроенергії.

#### **10. Шнур живлення**

Цей телевізор оснащений трипровідною вилкою із заземленням, вилкою з третім (заземлюючим) контактом. Ця вилка підходить тільки до розетки із заземленням. Це функція безпеки. Якщо ви не можете вставити вилку у розетку, зверніться до електрика для заміни застарілої розетки. Не нехуйте заходами безпеки!

## 1. Важливі правила техніки безпеки

### 11. Захист шнура живлення

Шнури живлення повинні бути прокладені таким чином, щоб уникнути наступання на них. Захищайте шнур живлення від часткового згорання або затиснення біля вилок, електричних трійників, і в місці, де він виходить з телевізора.

### 12. Блискавка

Для додаткового захисту телевізора під час грози або коли пристрій залишено без нагляду і не використовується протягом тривалого часу, вимкніть його з електричної розетки та від'єднайте антену або кабельну систему. Це дозволить запобігти пошкодженню телевізора від блискавки або в результаті стрибків напруги в мережі.

### 13. Заземлення зовнішньої антени

Якщо зовнішня антена або кабельна система підключена до телевізора, переконайтеся, що антена або кабельна система заземлені для захисту від перенапруги та накопичених зарядів. Стаття 810 Національного електричного кодексу (США), ANSI / NFPA 70 містить інформацію про належне заземлення щогл і опорних конструкцій, заземлень проводів розрядних відділень антени, визначає розмір заземлюючих провідників, розташування розрядного відділення антени, підключення до електродів заземлення і містить вимоги до заземлювальних електродів.

Приклад заземлення згідно Національного електричного кодексу

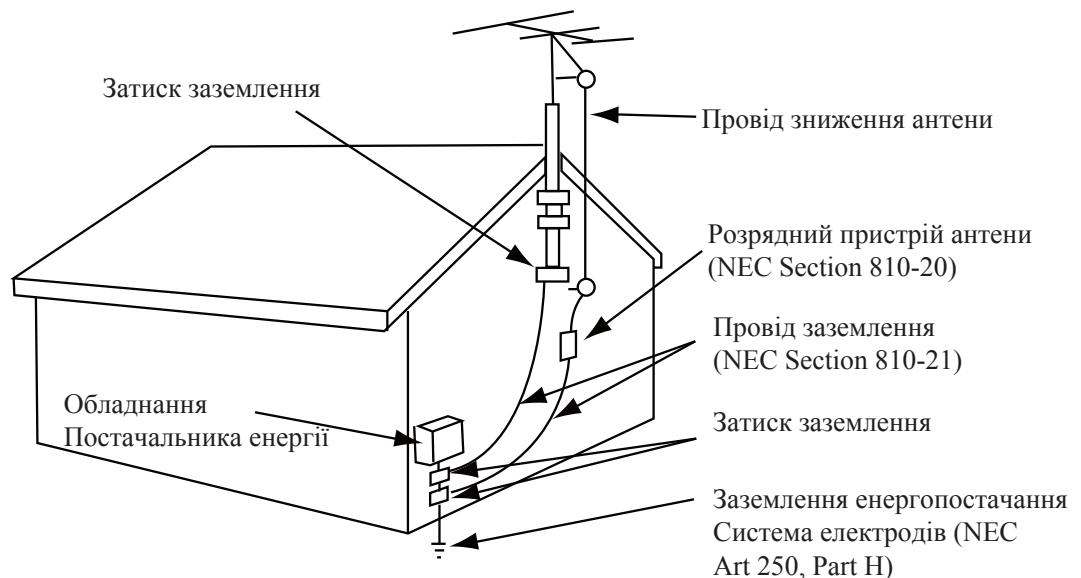

NEC – Національний електричний кодекс

### 14. Лінії електропередач

Зовнішня антена не повинна розташовуватися у безпосередній близькості від повітряних ліній електропередач або інших електричних та енергетичних ліній, або там, де вона може впасти на лінії електропередач. При установці зовнішньої антенної системи будьте вкрай обережні і не торкайтеся ліній електропередач, оскільки контакт із ними загрожує життю.

### 15. Перевантаження

Не перевантажуйте розетки та подовжувачі - це може призвести до пожежі або ураження електричним струмом.

## 1. Важливі правила техніки безпеки

### 16. Предмети та рідини

Ніколи не встромляйте будь-які предмети в телевізор через отвори, оскільки вони можуть торкнутися точок напруги і стати причиною короткого замикання, що може призвести до пожежі або ураження електричним струмом. Не допускайте попадання рідини всередину телевізора.

### 17. Обслуговування

Обслуговування телевізора повинні здійснювати тільки кваліфіковані фахівці. У жодному випадку не намагайтеся самостійно ремонтувати або знімати задню кришку телевізора, це може призвести до ураження електричним струмом та ін.

### 18. Пошкодження, що вимагають обслуговування

Від'єднайте телевізор від настінної розетки і зверніться за технічною допомогою до кваліфікованих спеціалістів із обслуговування, у наступних випадках:

- а. Якщо шнур живлення або вилка пошкоджені або зношені.
- б. У випадку потрапляння у телевізор рідини або сторонніх предметів.
- в. Якщо телевізор піддавався дії дощу або води.
- г. Якщо телевізор не працює нормально при дотриманні вказівок з експлуатації. Регулюйте тільки ті елементи управління, які зазначені у вказівках з експлуатації, оскільки неправильне регулювання інших елементів керування може призвести до пошкодження і буде часто вимагати великих обсягів роботи кваліфікованого фахівця по обслуговуванню, щоб відновити нормальну роботу телевізора.
- д. Якщо телевізор упустили або корпус було пошкоджено.
- е. У випадку, коли телевізор демонструє явну зміну в роботі.

## 2. Комплектація

Переконайтеся, що наступні компоненти входять до комплекту вашого РК - телевізора. У відсутності будь-яких компонентів, зверніться до центру обслуговування.

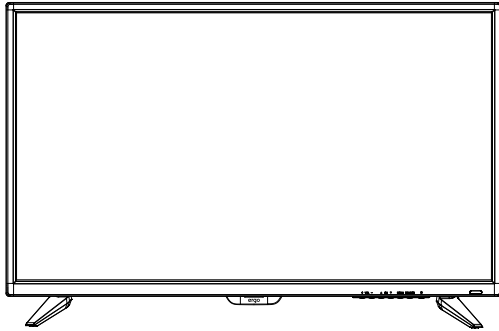

РК-телевізор

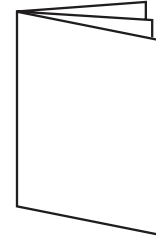

Інструкція з експлуатації

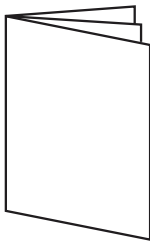

Гарантійний талон



Пульт ДК

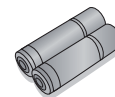

2 батарейки

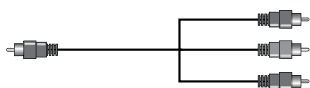

Компонентний шнур MINI YPbPr

### 3. Встановлення РК-телевізора

#### Установка підставки

мал. 1

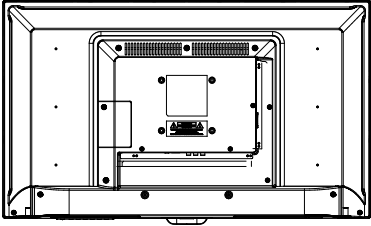

мал. 2

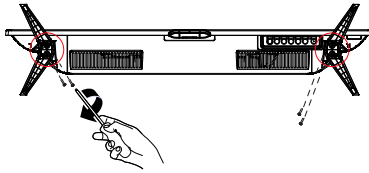

мал. 3

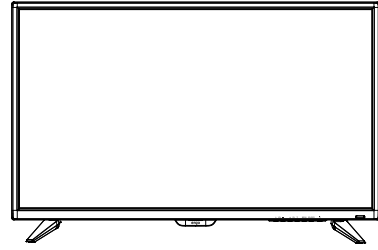

1. Покладіть телевізор на м'яку поверхню екраном донизу. Розташуйте його так, як показано на мал.1.
2. Прикріпіть кронштейн із підставкою до основи телевізора за допомогою чотирьох гвинтів, як показано на мал.2.
3. Поставте телевізор, як показано на мал.3

#### Від'єднання підставки

- 1.Покладіть телевізор на стіл екраном донизу. Застеліть перед цим стіл м'якою тканиною, щоб уникнути дряпання екрану. ( мал. 1)
2. Викрутіть 4 болта ( мал. 2)
3. Зніміть підставку. ( мал. 3)

мал. 1

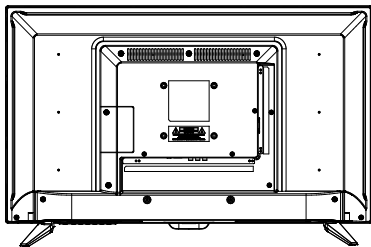

мал. 2

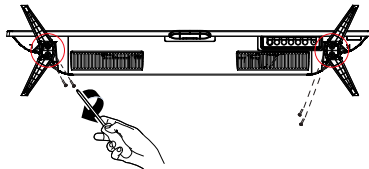

мал. 3

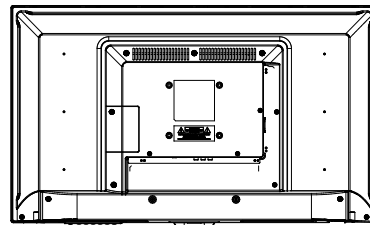



## 4. Загальний вигляд телевізора

### Вигляд спереду

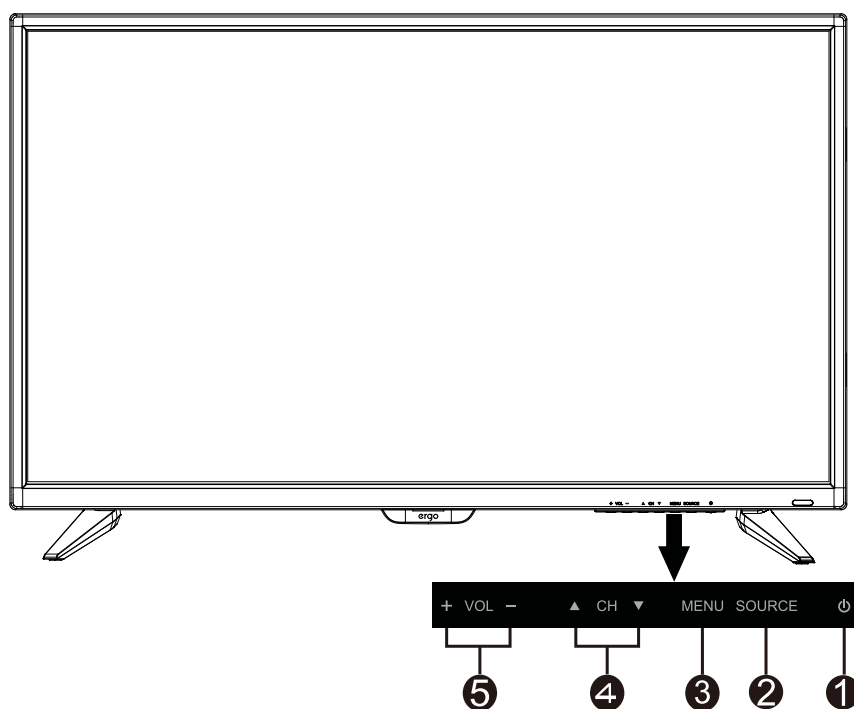

Позначення		Опис
1	⏻	Індикатор живлення.
2	<b>SOURCE</b>	Кнопка вибору вхідного сигналу.
3	<b>MENU</b>	Кнопка вибору меню.
4	▲ <b>CH</b> ▼	Кнопка перемикання каналів.
5	<b>+ VOL -</b>	Кнопки збільшення / зменшення звуку.

## 4. Загальний вигляд телевізора

### Вигляд ззаду

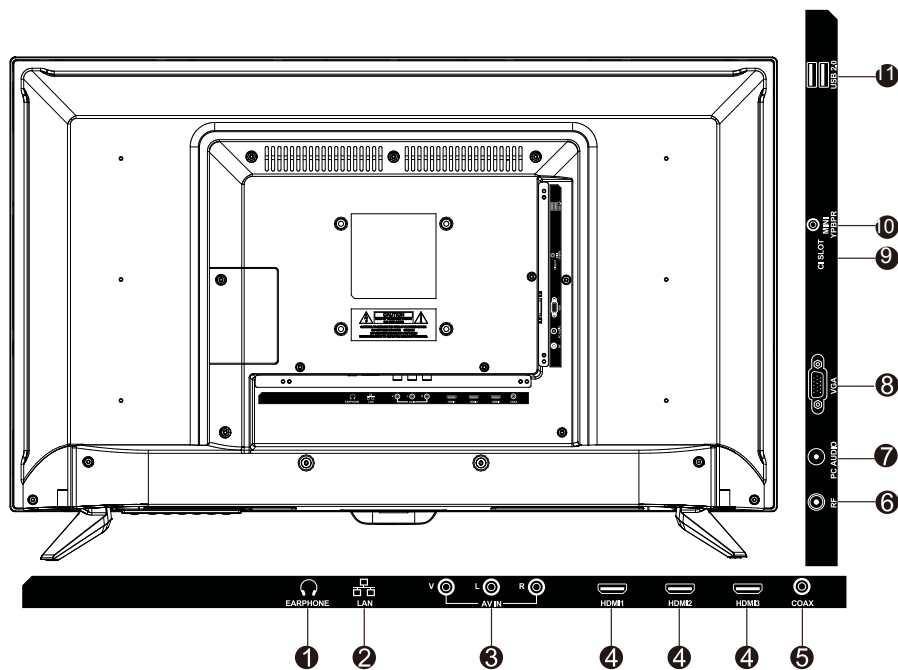

Позначення		Опис
1	<b>EARPHONE</b>	Вхід для підключення навушників. При підключенні навушників, ви можете слухати звук з телевізора через навушники. *При підключенні навушників, динаміки телевізора будуть відключені.
2	<b>LAN</b>	Порт підключення до мережі.
3	<b>AV IN</b>	Для підключення пристроїв до композитного роз'єму AV OUT.
4	<b>HDMI</b>	Порт HDMI для аудіо-відео пристроїв
5	<b>COAX</b>	Коаксіальний вхід для цифрового стерео обладнання.
6	<b>RF</b>	Вхід для підключення кабелю і антени VHF / UHF.
7	<b>PC Audio</b>	Для підключення з аудіовихід комп'ютера до роз'єму Аудіо на задній панелі ПК телевізора.
8	<b>VGA</b>	Для підключення 15-контактного D-Sub RGB кабеля до вашого комп'ютера та до гнізда RGB на задній панелі телевізора.
9	<b>CI SLOT</b>	Слот для CI-карти. За допомогою CI-карти ви зможете переглядати усі канали, на які підписані. Додаткову інформацію дивіться в розділі "Умовний доступ".
10	<b>MINI YPbPr IN</b>	Порт YPbPr для підключення аудіо/відео пристроїв.
11	<b>USB 2.0</b>	Вхід підключення USB пристроїв, таких як USB флеш карта.

## 5. Підключення зовнішніх пристроїв

### Підключення антени або кабелю

Підключіть кабель антени, як показано на схемі нижче (використовуйте правильний тип антенного кабелю). Ми настійно рекомендуємо використовувати коаксіальний кабель з опором 75 Ом (не входить у комплект), для отримання найкращої якості зображення.

#### Кабель або антена VHF/UHF

75-омний коаксіальний кабель



Задня панель телевізора  
VHF/UHF/вхід

### Підключення пристроїв через інтерфейс HDMI

Ви зможете насолоджуватися зображенням високої чіткості, підписавшись на кабельне або супутникове телебачення. Для отримання оптимальної якості зображення, переконайтеся, що ваш пристрій підключено до телевізора через входи HDMI або компонентного відео (аудіо).

#### Підключення HDMI

Задня панель телевізора

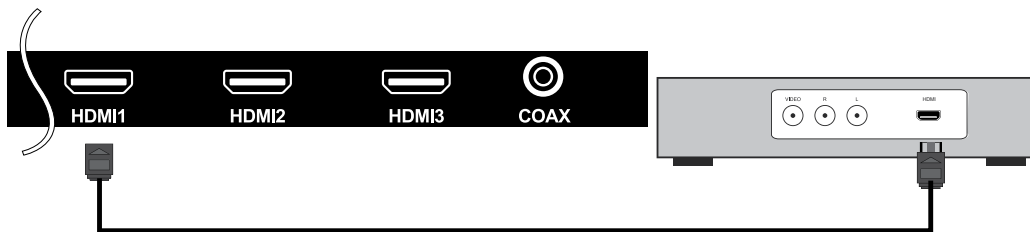

Цифрова телеприставка,  
ігрова консоль або Blu-Ray  
програвач / HDMI інтерфейс

Кабель HDMI (не входить у комплект поставки)

### Підключення до порту LAN

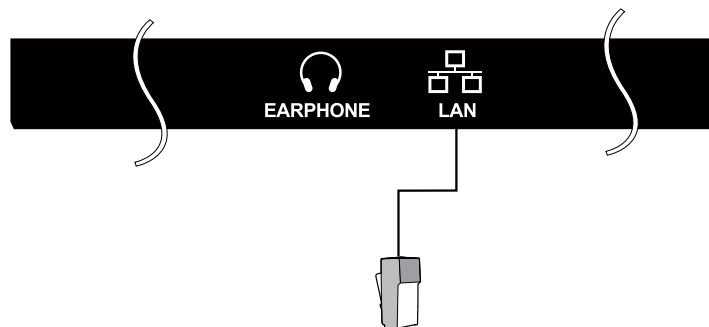

## 5. Підключення зовнішніх пристроїв

### Підключення пристрою через компонентний інтерфейс (Y / Pb / Pr) + Аудио L / R

Задня панель телевізора

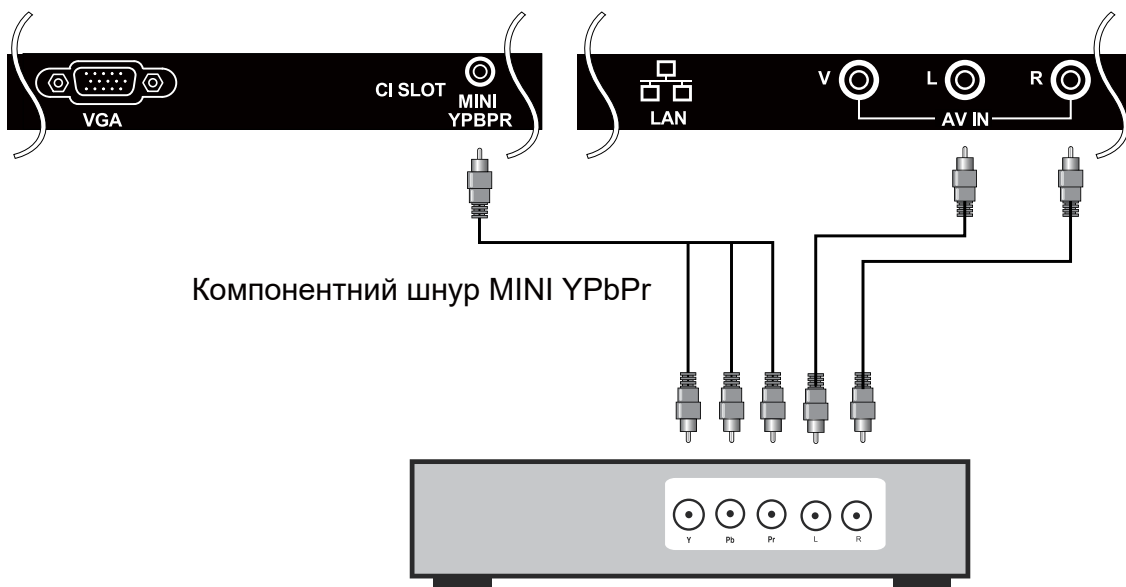

Компонентний шнур MINI YPBPR

Цифрова телеприставка, ігрова консоль або DVD програвач

### Підключення пристрою через Via Video + Аудио L / R

Задня панель телевізора

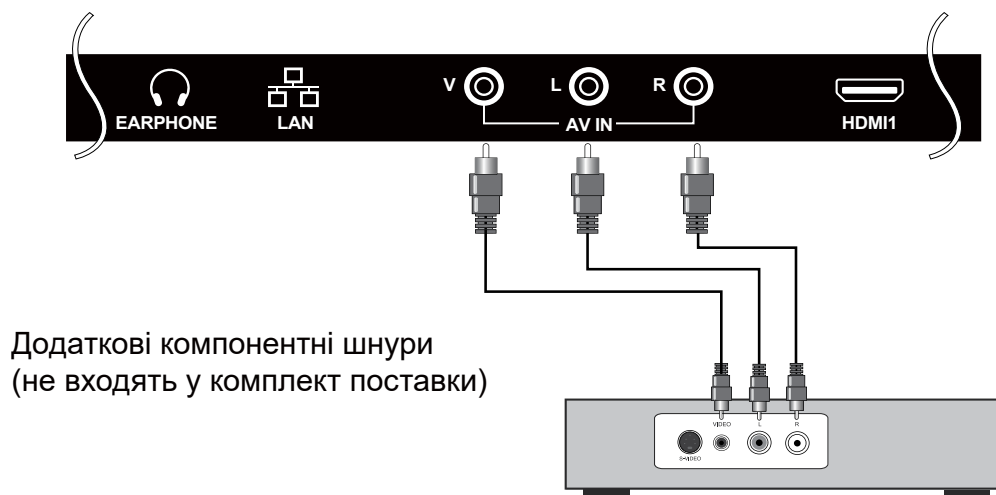

Додаткові компонентні шнури  
(не входять у комплект поставки)

Цифрова телеприставка, ігрова консоль або DVD програвач

## 5. Підключення зовнішніх пристроїв

### Підключення ПК через інтерфейс VGA / HDMI

Використовуйте ПК-телевізор у якості монітора для комп'ютера. На малюнку нижче показана схема підключення до ПК. ПК-телевізор також може бути підключений до ПК через входи VGA або HDMI.

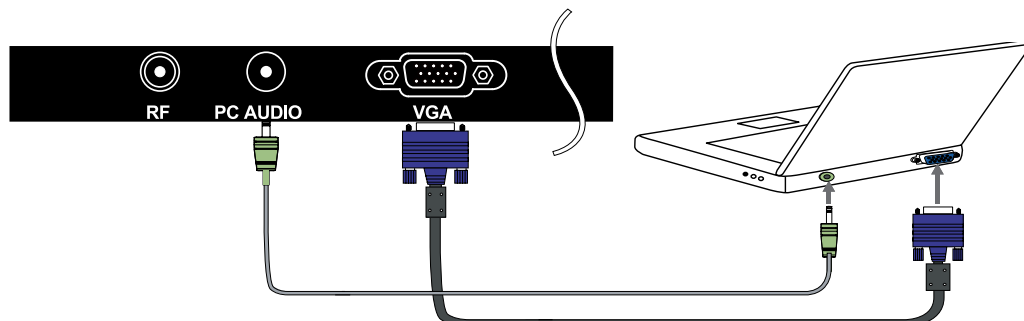

• Підключіть 15-контактний та аудіо кабелі ПК до гнізда комп'ютера. Якщо комп'ютер підключений до телевізора, а сигнал відсутній протягом 5 секунд, телевізор автоматично переходить у режим очікування.

### Підтримка сигналів

YPbPr	VGA	HDMI
480i	640X480 / 60	480i
576i	1024X768 / 60	576i
480P	1366X768 / 60	480P
576P		576P
720P / 50		720P / 50
720P / 60		720P / 60
1080i / 50		1080i / 50
1080i / 60		1080i / 60
1080P / 50		1080P / 50
1080P / 60		1080P / 60

## 6. Пульт дистанційного керування

### Встановлення елементів живлення

1. Зніміть кришку відсіку, відтягнувши її та піднявши за опуклість на кришці. 2. Вставте батарейки у відсік для батарей відповідно до маркування (+) і (-). 3. Встановіть кришку назад.



Увага

- Використовуйте тільки батарейки типу ААА.
- Не використовуйте одночасно старі та нові батарейки. Це може призвести до витoku речовин, що може стати причиною пожежі або травм.
- Вставляйте батарейки так, щоб позитивні (+) і негативні (-) полюси розташовувалися правильно.
- Утилізуйте батареї відповідно до місцевих законів і правил.
- Зберігайте батарейки подалі від дітей і домашніх тварин.
- Якщо пульт дистанційного керування не буде використовуватися протягом тривалого часу, вийміть батареї.

### Користування пультом ДК

1. При використанні направляйте пульт дистанційного керування прямо на датчик дистанційного керування.
2. Діапазон дії пульта дистанційного керування приблизно 4.8 м, під кутом 30 градусів.
3. Перевірте, чи немає перешкод між пультом дистанційного керування і датчиком пристрою.



- ☀️ Якщо ви не будете користуватися пультом дистанційного керування протягом тривалого часу, вийміть батареї.
- ☀️ Якщо пульт дистанційного керування не працює належним чином або його робочий діапазон скорочується, замініть обидві батарейки на нові.

## 6. Пульт дистанційного керування

### Дистанційне керування



## 6. Пульст дистанційного керування

### Функціональнi кнопки пульта ДК

1. POWER	Для увiмкнення / вимкнення РК-телевiзора.
2. MUTE	Вiдключення звуку.
3. P.MODE	Вибiр режиму зображення.
4. S.MODE	Вибiр звукового режиму.
5. FAV	Ця кнопка вiдкриває список обраних каналiв.
6. SLEEP	Ця кнопка включає функцiю сну, для вимкнення телевизора в призначений час.
7. FREEZE	Ця кнопка зупиняє вiдео. Для скасування, натиснiть кнопку ще раз.
8. CH.LIST	Список каналiв.
9. AUTO	Автоматичнi налаштування у режимi VGA.
10. ASPECT	Ця кнопка змiнює режими екрану.
11. 0-9	Перемикання каналу у режимi ATV
12. 	Натиснiть, щоб увiйти в головне меню.
13. 	Натиснiть, щоб повернутися до попереднього каналу.
14. MENU	Ця кнопка включає на екранi меню (OSD)
15. EXIT	Ця кнопка дозволяє вийти з меню OSD
16. 	Використовуйте кнопки зi стрiлками для вибору опцiй меню i налаштувань.
17. OK	Пiдтвердження при роботi з меню.
18. SOURCE	Натиснiть, для вибору доступних джерел вiдеосигналу.
19. DISPLAY	Натиснiть, щоб вiдобразити iнформацiйне вiкно.
20. CH (+/-)	Цi двi кнопки для перемикання телевiзiйних каналiв.
21. VOL (+/-)	Цi двi кнопки для збiльшення або зменшення гучностi телевизора.
22. TEXT	Увiмкнення режиму телетексту.
23. EPG	Увiмкнення меню ТЕЛЕГiД для цифрового мовлення.
24. Audio	Вiдображення системи звукового супроводу.
25. SUBTITLE	Увiмкнення субтитрiв.
26. INDEX	Виклик сторiнки iндексiв телетексту.
27. HOLD	Призупинення необхiдної сторiнки телетексту.
28. SIZE	Змiна режиму вiдображення телетексту.
29. REVEAL	Вiдображення прихованої iнформацiї.
30. 	Вiдтворення / зупинення.
31. 	Натиснiть, щоб зупинити поточну програму.
32. 	Натиснiть, щоб почати запис.
33. SUBPAGE	Перехiд до пiдсторiнок телетексту.
34. Color	Оптимiзують роботу в меню OSD.



## 7. Основні операції

### Увімкнення/вимкнення

Натисніть кнопку POWER на пульті ДК. Також, можна використовувати кнопку Power на бічній панелі телевізора.

\*У відсутності вхідного сигналу протягом 15 хвилин, телевізор автоматично вимкнеться.

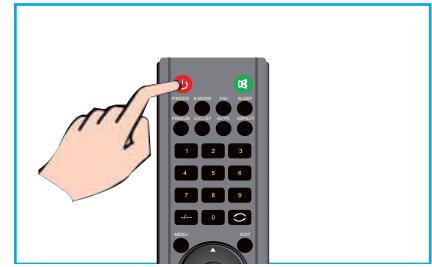

### Вибір джерела сигналу

Для того, щоб вибрати сигнал ТБ або інші сигнали підключення до телевізора.

1. Натисніть кнопку SOURCE на пульті ДК.
2. Натискайте кнопки ▲ або ▼ для вибору Потрібного джерела сигналу: DTV,ATV, AV,YPBPR, HDMI або VGA.
3. Натисніть кнопку ОК для підтвердження вибору.

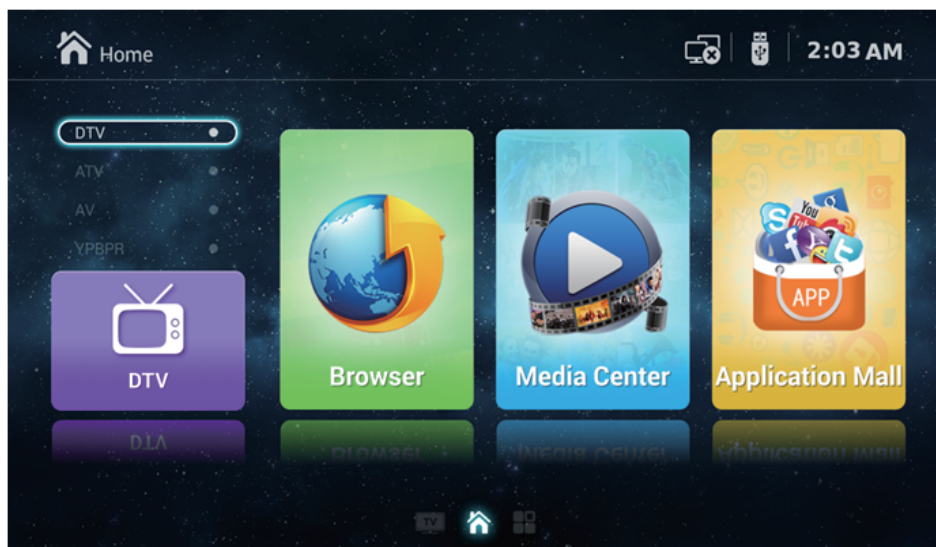

### Автоматичне налаштування телеканалів

1. Натисніть кнопку MENU а пульті дистанційного керування, щоб відобразити Головне меню.
2. Натисніть ▲ или ▼ щоб вибрати налаштування каналів.
3. Натисніть ►, щоб вибрати автосканування.
4. Натисніть ► щоб увійти у подменю Автопошук.
5. Натисніть MENU, щоб повернутися до попереднього меню.

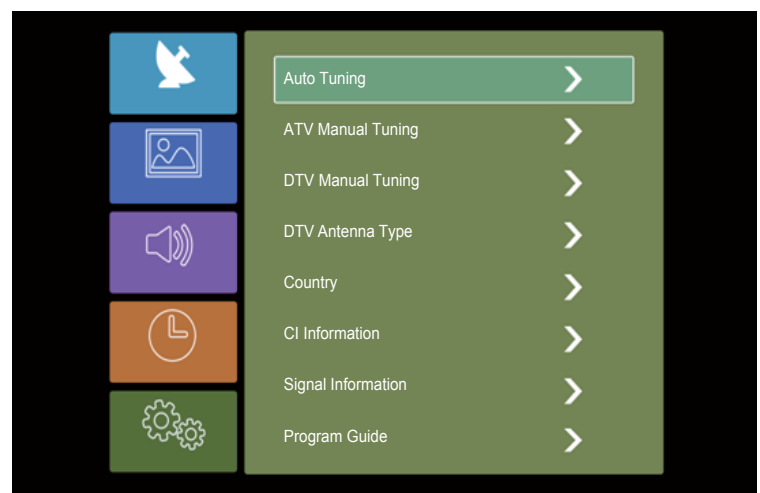

## 7. Основні операції

### Прокрутка каналів

#### 1. Використання кнопки Channel

Натисніть кнопку + CH- для перемикання каналів і телевізор буде послідовно прокручувати канали. Ви побачите усі канали, які були збережені. Канали, які були видалені або не збережені, не відобразяться.

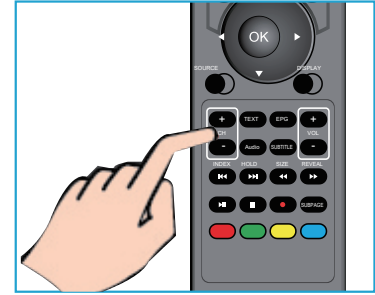

\*Для повернення до попереднього каналу, натисніть  кнопку.

### Налаштування гучності звучання

Натисніть кнопку VOL +/- для регулювання гучності.

Щоб відключити звук натисніть кнопку MUTE.

Для відновлення звучання натисніть кнопку MUTE ще раз.

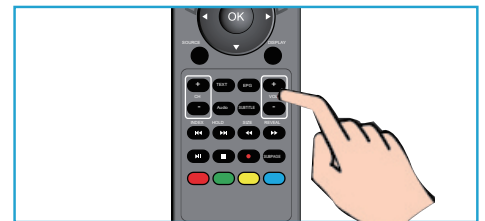

### Доступ до екранного меню

1. Натисніть кнопку MENU на пульті ДК для відображення екранного меню. Символи у верхній частині екрану позначають наступні налаштування: Каналів, Зображення, Звуку, Часу, Блокування, Встановлення.

2. Натисніть ► щоб вибрати необхідну опцію налаштування.

3. Натисніть ▲ або ▼ для вибору необхідного пункту.

4. Натисніть ► для налаштування або ОК, щоб увійти у підменю.

5. Натисніть MENU щоб повернутися до попереднього меню.

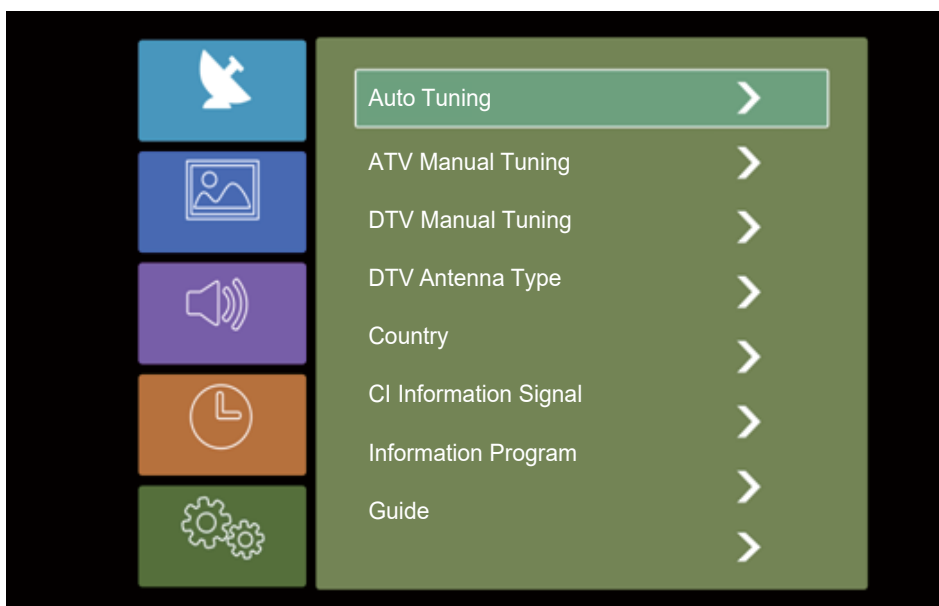

## 8. Налаштування каналів

### Меню каналів

Натисніть кнопку MENU на пульті ДК для входу у головне меню.

1. Натискайте кнопки ▲ або ▼ для вибору каналу.

2. Натискайте кнопки ▲ або ▼ для виділення строки, натисніть кнопку ОК щоб увійти у підменю.

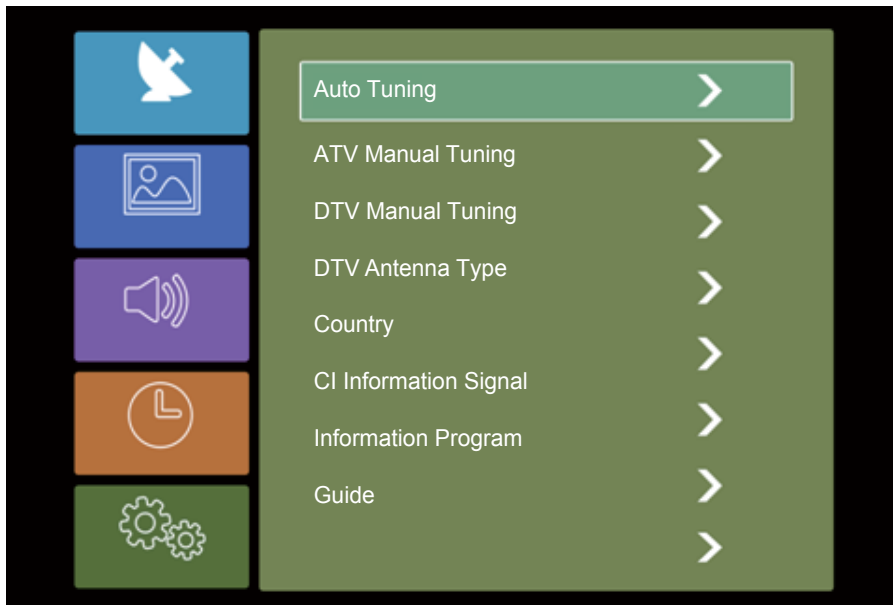

ПРИМІТКА: Примітка: Канал може бути обраний лише у TV/RF.

#### 1. Автоматичне налаштування

Використовуйте кнопку ► щоб обрати Auto Tuning, потім натисніть кнопки ОК/ ► щоб увійти.

#### 2. Ручне налаштування ATV

Використовуйте кнопки ▼ / ▲ щоб обрати ATV Manual Tuning, потім натисніть кнопку ОК щоб увійти до меню.

Натисніть кнопку ОК/► для пошуку каналу та вибору каналу.

#### 3. Ручне налаштування DTV

Використовуйте кнопки ▼ / ▲ щоб обрати DTV Manual Tuning, потім натисніть кнопку ОК щоб увійти у підменю.

Використовуйте кнопки ◀ / ▶ щоб вибрати канал, потім натисніть кнопку ОК для пошуку програми.

#### 5. Тип антени

Використовуйте кнопки ▼ / ▲ щоб обрати Antenna Type, натисніть кнопку ОК, потім натисніть кнопку ► щоб вибрати антену чи кабель

#### 6. Країна

Використовуйте кнопки ▼ / ▲ щоб обрати Country, натисніть кнопку ОК, потім натисніть кнопку ► для вибору, що вам потрібно.

#### 7. Інформація про інтерфейс карти CI

Використовуйте кнопки ▼ / ▲ щоб обрати CI Information, натисніть кнопку ОК, щоб отримати дані про сигнал інтерфейсу карти CI

#### 8. Інформація про сигнал

Використовуйте кнопки ▼ / ▲ щоб обрати Signal Information, натисніть кнопку ОК щоб отримати дані про сигнал. Доступно при наявності сигналу в режимі DTV.

#### 9. Програма редагування

Використовуйте кнопки ▼ / ▲ щоб обрати Program Edit, потім натисніть кнопку ОК щоб увійти у підменю.

## 9. Налаштування зображення

### Меню зображення

Натисніть кнопку MENU на пульті ДК щоб увійти до головного меню.

1. Натисніть кнопки ▲ або ▼ для вибору Picture.

2. Натисніть кнопку ► щоб виділити потрібне, натисніть ▲ або ▼ щоб вибрати потрібне, натисніть кнопку ОК щоб увійти у підменю.

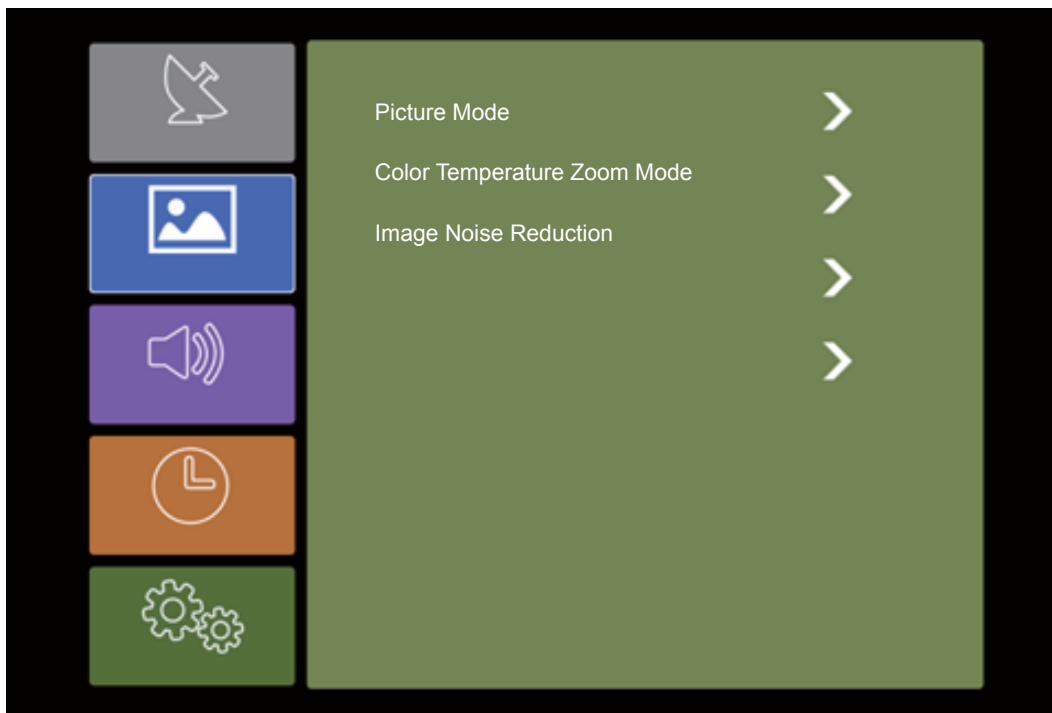

#### 1. Режим зображення

Натисніть кнопку / для вибору Режиму зображення, потім натисніть кнопку ОК щоб увійти в підменю. Ви можете змінювати контрастність, яскравість, колір, різкість і відтінок, у режимі Personal mode.

#### 2. Контраст/ Яскравість/ Відтінок/ Різкість/ Насиченість

Натискайте кнопки / щоб обрати необхідну опцію, потім за допомогою кнопок ◀/ ▶ відрегулюйте.

Використовуйте кнопки / щоб вибрати необхідний Режим, потім натисніть кнопку ОК, щоб увійти в підменю.

#### 3. Температура кольору

Використовуйте кнопки / щоб обрати Color Temperature, потім натисніть кнопку ОК щоб увійти у підменю.

Використовуйте кнопки / щоб здійснити вибір. (Доступні такі режими: Стандартний, Прохолодний, Теплий).

У режимі Користувача ви можете змінити значення червоного, зеленого і синього кольорів.

#### 4. Співвідношення сторін

Використовуйте кнопки / щоб обрати Aspect Ratio, потім натисніть кнопку ОК щоб увійти у підменю.

#### 5. Шумоподавлення

Для фільтрування і зниження шумів зображення і поліпшення якості зображення.

Використовуйте кнопки / щоб обрати Image Noise Reduction, потім натисніть кнопку ОК щоб увійти у підменю.

## 10. Налаштування звуку

### Звукове меню

Натисніть кнопку MENU на пульті ДК, щоб відобразилося головне меню.

1. Натисніть ▲ або ▼ щоб вибрати ЗВУК.

2. Натисніть ▼ або ▼ щоб виділити необхідний пункт, потім натисніть OK, щоб увійти в підменю.

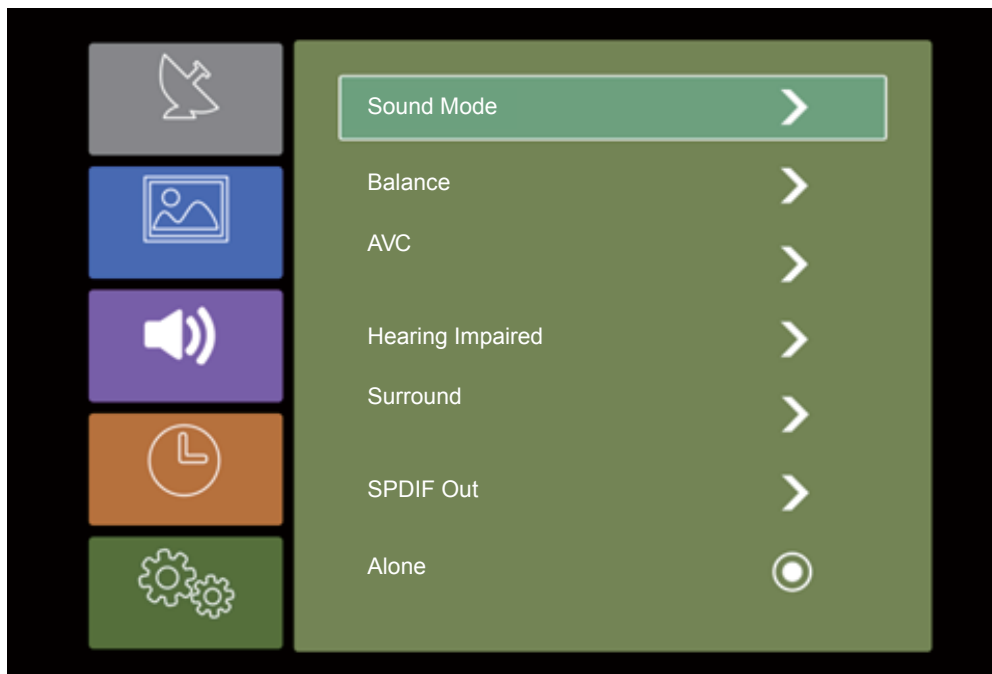

#### 1.Звуковий режим

Натисніть кнопку / для вибору Sound Mode, потім натисніть OK, щоб увійти в підменю

Натисніть кнопку / для вибору.

Порада: Для зміни звукового режиму, ви можете скористатися також кнопкою MODE на пульті дистанційного керування.

Стандартний Відтворення збалансованого звучання в будь-якій обстановці.

Музика Збереження оригінального звучання. Ідеальний для музичних програм.

Кіно Покращує високі і низькі частоти для насиченого звучання.

Новини Підсилення басу та голосу.

Користувач Вибір індивідуальних налаштувань.

Спорт Зниження високих частот і баса, фокусування на мовленні та голосі.

#### 2.Баланс

Натисніть кнопки / щоб вибрати опцію, натисніть кнопки ◀/▶ для регулювання.

#### 3.Режим автоматичного регулювання гучності (AVC)

Натисніть кнопки / щоб вибрати AVC, потім натисніть кнопку OK та / для вибору Увімк або Вимк.

#### 4.Режим для слабочуючих (AD)

Натисніть кнопки / щоб вибрати AD, потім натисніть кнопку OK та / для вибору Увімк або Вимк.

#### 5.Режим Surround

Натисніть кнопки / щоб вибрати Surround, потім натисніть кнопку OK для вибору Увімк або Вимк.

#### 6.Режим SPDIF

Натисніть кнопки / щоб вибрати SPDIF Mode, потім натисніть кнопку OK та / для вибору Off / PCM / Auto.

#### 7.Режим Alone

Натискайте кнопки / щоб обрати опцію, натискайте кнопки / для регулювання.

## 11. Налаштування часу

### Меню часу

Натисніть кнопку MENU на пульті ДК для відображення головного меню.

1. Натисніть кнопку  або  для вибору ЧАС.

2. Натисніть  або  щоб виділити необхідний пункт, натисніть кнопку ОК щоб увійти в підменю.

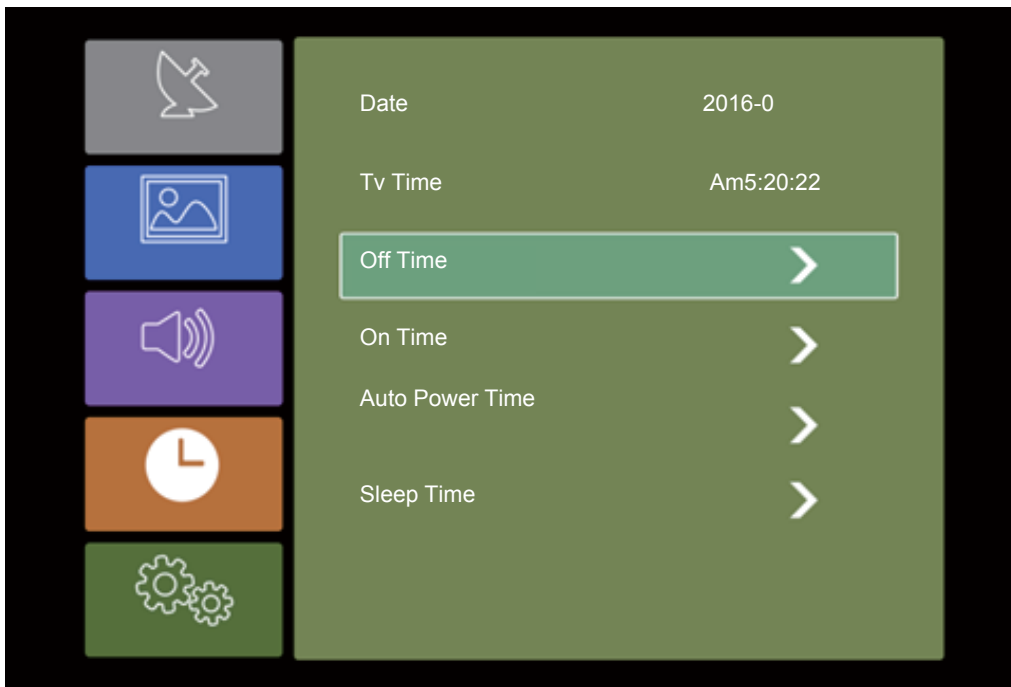

1.Дата

Відображення поточної дати.

2.Час

Відображення поточного часу.

3.Off Time ( Час вимкнення



Натисніть кнопки  /  щоб вибрати Off Time для налаштування.

4.On Time ( Час увімкнення)

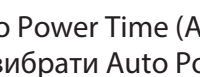
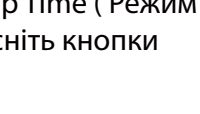
Натисніть кнопки  /  щоб вибрати On Time для налаштування.

5.Auto Power Time (Автоматичний режим управління живленням) Натисніть кнопки  /  щоб вибрати Auto Power Time для настройки.

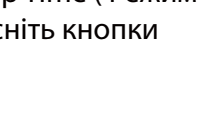
5.Sleep Time ( Режим сну)

Натисніть кнопки  /  для вибору Sleep Time, потім натисніть кнопку ОК для налаштування.

## 12. Меню опцій

### Меню налаштувань

Натисніть кнопку MENU на пульті ДК щоб увійти до головного меню.

1. Натисніть кнопку ▲ або ▼ для вибору Setting.

2. Натисніть ▼ або ▲ щоб виділити потрібний пункт, натисніть кнопку OK., щоб увійти у підменю.

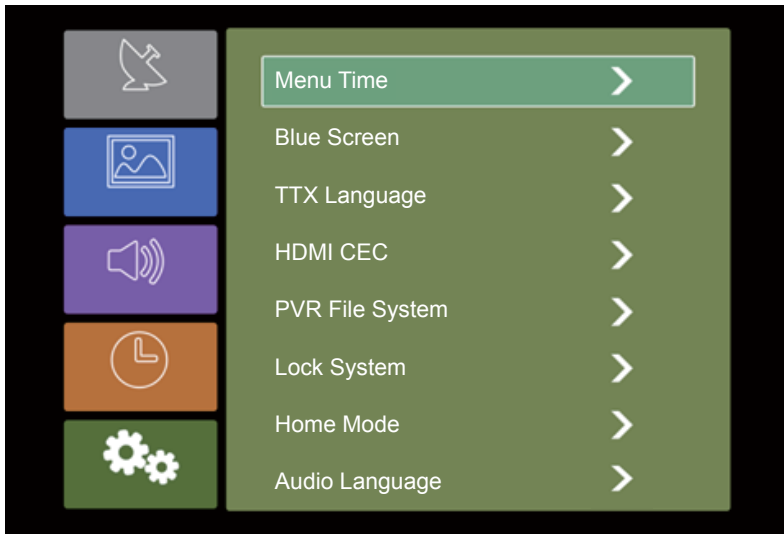

#### 1. Меню часу

Натисніть кнопки ▼ / ▲ щоб вибрати Menu Time, потім натисніть кнопки ►/OK для налаштування.

#### 2. Синій екран

Натисніть кнопку ▼ / ▲ для вибору Синій екран, потім натисніть кнопку OK, щоб увімкнути або вимкнути.

#### 3. Мова телетексту

Натисніть кнопку ▼ / ▲ для вибору Мова телетексту і натисніть кнопку OK щоб увійти в підменю.

Натисніть кнопку / для вибору потрібної мови телетексту.

#### 4. HDMI CEC

Натисніть кнопку ▼ / ▲ для вибору HDMI CEC, потім натисніть кнопку OK щоб увійти в підменю.

#### 5. Меню налаштувань відеозапису

Натисніть кнопку ▼ / ▲ для вибору Файловий менеджер PVR, потім натисніть кнопку OK щоб увійти в підменю.

Натисніть кнопку ▼ / ▲ для вибору Перевірка файлового менеджера PVR, потім натисніть кнопку OK щоб увійти в меню.

Розпочнеться перевірка USB.

#### 6. Батьківський контроль

Натисніть кнопки ▼/▲ щоб обрати Parental Control, потім натисніть кнопку OK щоб увійти. Пароль 0000.

#### 7. Home Mode (Домашній режим)

Натисніть кнопку ▼ / ▲ для вибору Home Mode, потім натисніть кнопку OK щоб вибрати Home Mode или Standard.

#### 8. Мова Audio

Натисніть кнопку ▼ / ▲ для вибору Audio Language, потім натисніть кнопку OK щоб увійти в підменю.

Натисніть кнопку ▼ / ▲ для вибору списку мов Audio.

#### 9. Мова субтитрів

Натисніть кнопку ▼ / ▲ для вибору Мова субтитрів і натисніть кнопку OK щоб увійти в підменю.

Натисніть кнопку ▼ / ▲ для вибору списку мов для субтитрів.

#### 10. Відновлення заводських параметрів

Натисніть кнопки ▼ / ▲ щоб обрати Restore To Default, потім натисніть OK щоб увійти у підменю.

## 13. Мультимедіа

### Відтворення медіа з USB пристроїв

Медійне програвання - USB прилади

Натисніть спочатку кнопку HOME у мультимедійному каналі, підключіть ваш медіа пристрій.

У разі, якщо телевізор розпізнає пристрій, значок пристрою підсвітиться синім, якщо телевізор не розпізнає пристрій, значок підсвітиться сірим. Після того, як телевізор розпізнає підключений пристрій, натисніть кнопки ◀ або ▶, для вибору категорій Аудіо / Відео / Зображення і натисніть кнопку ОК, щоб увійти до обраної категорії.

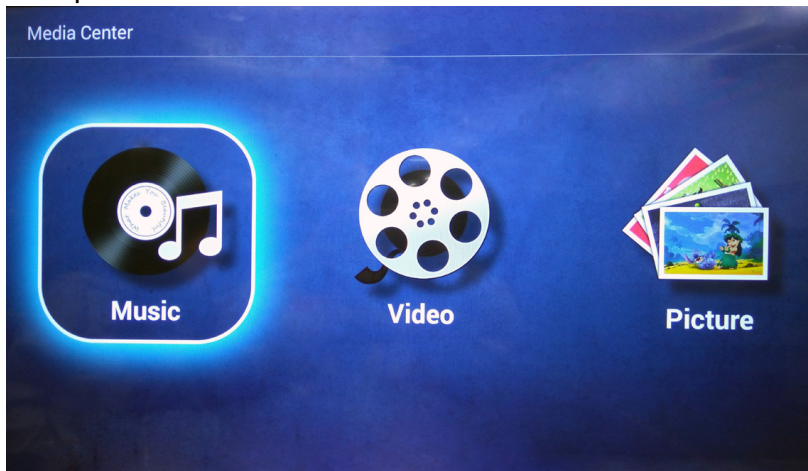



















### Відтворення Аудіо/Відео/Зображень

1. Натисніть ◀ / ▶ для вибору папки, яку ви хочете переглянути, а потім натисніть кнопку ОК, щоб вибрати підпапку. Для перегляду натисніть кнопку ОК. Щоб повернутися, натисніть кнопку виходу. Натисніть кнопку ОК, щоб вибрати папку. Для переміщення вгору, повернутися в меню до попереднього рівня, гортати сторінки, натисніть ◀ / ▶.
2. Натисніть кнопку ▶||, щоб почати відтворення або призупинити.
3. Натисніть кнопку ◀, щоб перейти до останнього пункту. Натисніть кнопку ▶, щоб перейти до наступного пункту.

### Відображення Аудіо/Відео/Зображення на екрані

1. Дотримуйтеся наступних інструкцій, щоб вибрати потрібну опцію.
2. Натисніть ◀ або ▶, щоб перемістити курсор до необхідної функції, а потім натисніть ОК, для пувходили. Натисніть ◀ для завершення або виходу.

- |   |   |  |
|---|---|--|
|  |  | Відтворити попередній або наступний Аудіо / Відео / Фото файл.       |
|  |  | Відтворити або поставити на паузу Аудіо / Відео / Фото файл.         |
|  |  | Відтворити Аудіо / Відео зі швидким перемотуванням вперед або назад. |
|  |   | Повна циркуляція програвання аудіо / відео / Фото файл.              |
|  |   | Один цикл програвання аудіо / відео / Фото файл.                     |
|  |   | Випадковий вибір аудіо / відео / Фото файл.                          |
|  |   | Плейлист аудіо / відео / Фото файл.                                  |
|  |   | Один цикл аудіо / відео / Фото файл.                                 |
|  |   | Дисплей списку відтворення відео файлів.                             |
|  |   | Показати поточну інформацію про файл.                                |
|  |   | Встановлює час відтворення відео.                                    |
|  |   | Вибір і установка ВІДЕО субтитрів, точки зупинки відтворення і т.д.  |
|  |  | Збільшити Фото.  |
|  |  | Поверот Фото.  |



## 13. Мультимедіа

### Запобіжні заходи при використанні USB пристроїв

- MTP (протокол передачі медіа) не підтримується.
- Макс. обсяг жорсткого диска: 500ГБ.
- Цей пристрій підтримує лише USB флеш-накопичувачі формату FAT32. Цей телевізор не гарантує підтримку USB флеш-накопичувачів інших форматів (таких як FAT16 або NTFS).
- Деякі типи USB-цифрових камер та аудіо пристроїв можуть бути несумісними із цим телевізором. Телевізор гарантує тільки підтримку USB флеш-накопичувачів. Інші пристрої, такі як флеш-картридери, USB HDD, USB цифрові камери і звукові пристрої можуть бути несумісними з цим телевізором. Якщо пристрій USB потребує великої потужності (більше 500 мА або 5 В), то такий USB-пристрій не буде підтримуватися цим телевізором
- Цей телевізор не підтримує USB пристрої з декількома розділами.
- Підключайте ваші пристрої безпосередньо до USB-порту вашого телевізора. Якщо ви використовуєте окремий кабель для підключення або підключаєте за допомогою USB концентратора, можуть виникнути проблеми сумісності USB.
- Перед підключенням пристрою до телевізора, створіть резервну копію файлів, щоб захистити їх від пошкодження і уникнути втрати даних. Будь-яке пошкодження файлів або втрата даних у такому випадку, лягає на вашу відповідальність.
- Чим вище роздільність зображення, тим більше часу потрібно для його відображення на екрані.
- Швидкість виявлення USB пристроїв може бути різною для різних пристроїв
- Для файлів, які не підтримуються або є пошкодженими, відображається повідомлення "файл не підтримується".
- MP3-файли з DRM, які були завантажені з платного сайту не можуть бути відтворені. Система управління цифровими правами при копіюванні (DRM) - це технологія, яка підтримує створення контенту, його поширення та управління ним на комплексній та всеосяжній основі, у тому числі захист прав і інтересів постачальників контенту, запобігання незаконному копіюванню, а також контроль за виставленням рахунків та здійсненням платежів .
- При виборі фото завантаження може зайняти кілька секунд. У цьому випадку на екрані з'являється значок завантаження.
- Якщо підключений картридер USB, обсяг карти може не розпізнаватися.
- Якщо USB-пристрій не працює належним чином, будь ласка, вимкніть його і підключіть знову.
- Переконайтеся, що пристрій USB нормально працює вашим з ПК.

Тип	Контейнер	Формат файлу
Фото	JPEG	.jpg , .jpeg
	BMP	.bmp
	PNG	.png
Аудіо	MP3	.mp3
	AAC	.aac,.M4A
Відео	AVI	.avi
	MP4, MOV	.mp4, .mov
	RM/RMVB	.rm,.rmvb
	TS,TRP	.ts , .trp
	MKV	.mkv
	DAT	.dat
VOB	.vob	

## 14. Мережеві налаштування

### Дротове підключення до мережі

1. Підключення модему (ADSL, кабельний модем, Netcom і т.д.) до Інтернету через маршрутизатор.

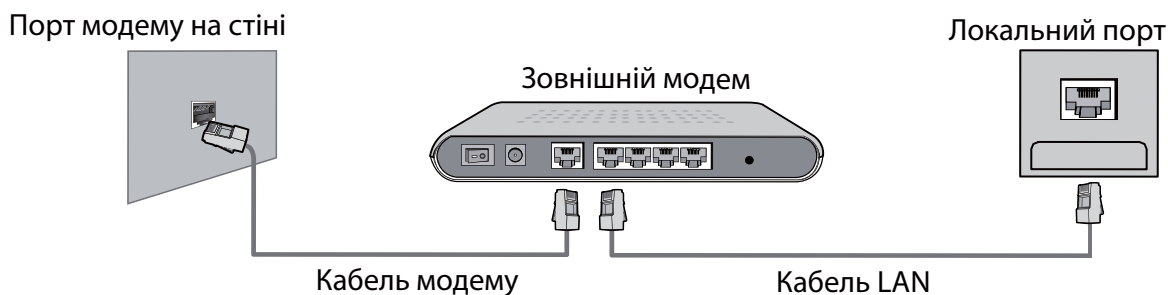

2. Для підключення до кабельного маршрутизатора, підключеного до мережі Інтернет через порт LAN на стіні.

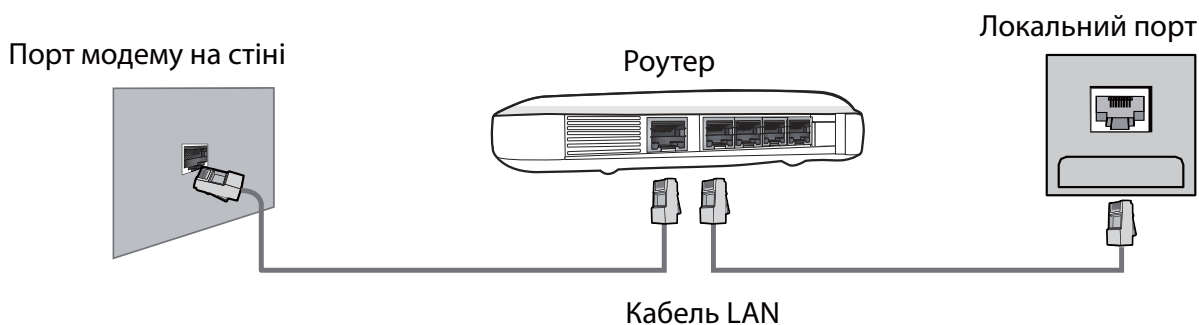

### Бездротове підключення до мережі

Підключення до Інтернету за допомогою бездротового маршрутизатора. Пристрій має вбудований бездротовий мережевий адаптер, який приймає сигнал бездротового маршрутизатора.

\* Щоб налаштувати бездротовий маршрутизатор, скористуйтеся інструкцією до нього.

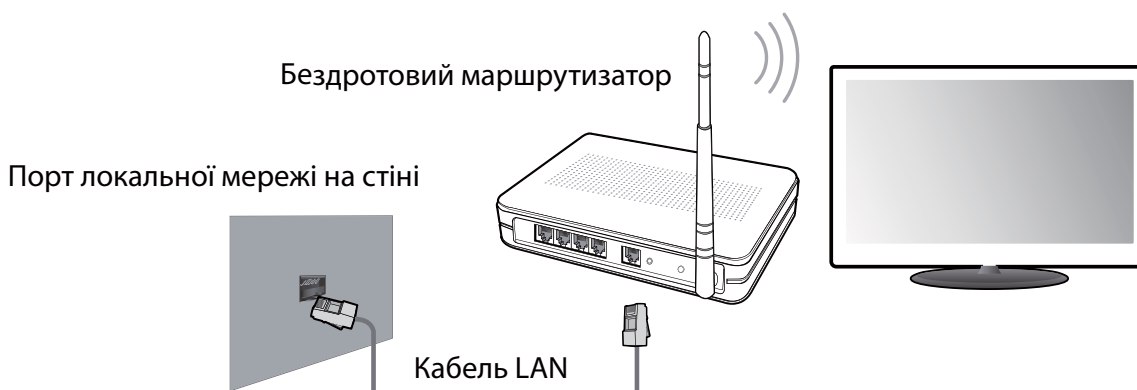

## 15. Головне меню Home

### Увійти до головного меню home

Існує 4 способи для входу до головного меню інтерфейсу: 1) В режимі ТВ, натисніть кнопку [Вихід], на екрані з'являється вікно наконечник (як на малюнку нижче), потім натисніть клавішу [OK] і відобразиться головне меню.

2) У телеканалі натисніть праву кнопку для запуску . 3) Натисніть кнопку [↑].

4) Виберіть Home 'завантажувач' в інтерфейсі налаштування для того, щоб одразу попадати в меню наступного разу.

### Головне меню Home

Натисніть кнопку [↑] на пульті дистанційного керування, щоб відобразити головний інтерфейс TV, після чого натисніть кнопку ◀ або ▶, щоб вибрати Browser, Media Center, Application Mall, Application Manager, потім натисніть кнопку OK, щоб увійти.

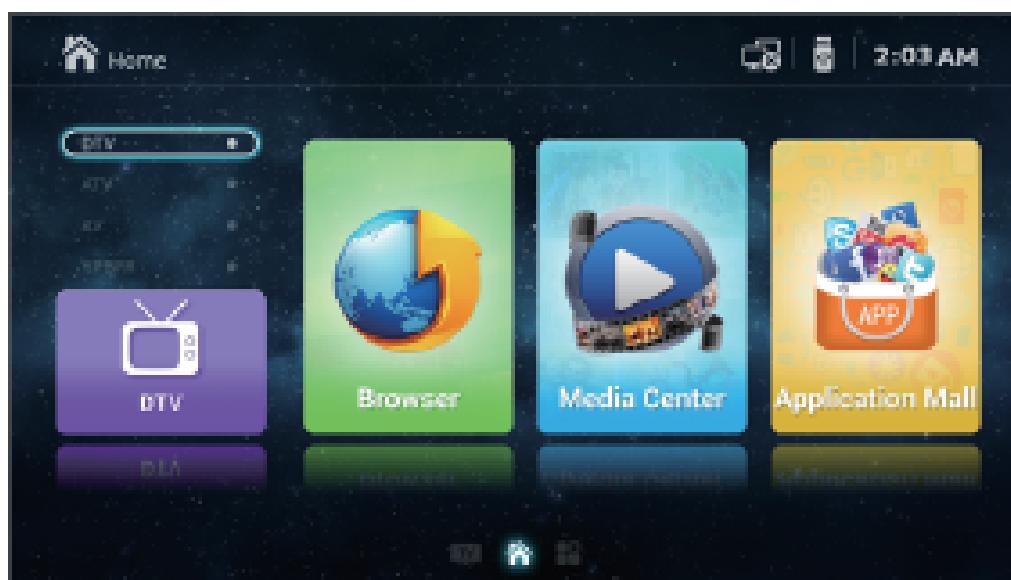

- **Browser**  
Можете переглядати веб-сторінки.
- **Media Center**
- **Application Mall**  
Ви можете переглядати завантажені додатки.
- **Application Manager**  
Ви вже можете завантажити додаток установки, видалення або Вихід. Натисніть ◀ або ▶ щоб вибрати, що саме ви хочете налаштувати.

## 16. Налаштування системи

### Налаштування системи

Виберіть позначку "налаштування" на головній сторінці та побачите наступне:

Натисніть кнопки вгору і вниз для вибору та кнопку [OK] для роботи. Натисніть кнопку [EXIT], щоб вийти.



### Мережеві налаштування

Поточний стан мережі можна побачити у цьому меню. Натисніть кнопки вгору та вниз для вибору опції зліва, натисніть кнопки ліво і право для перемикавання позиції курсора. Натисніть [EXIT], щоб вийти.

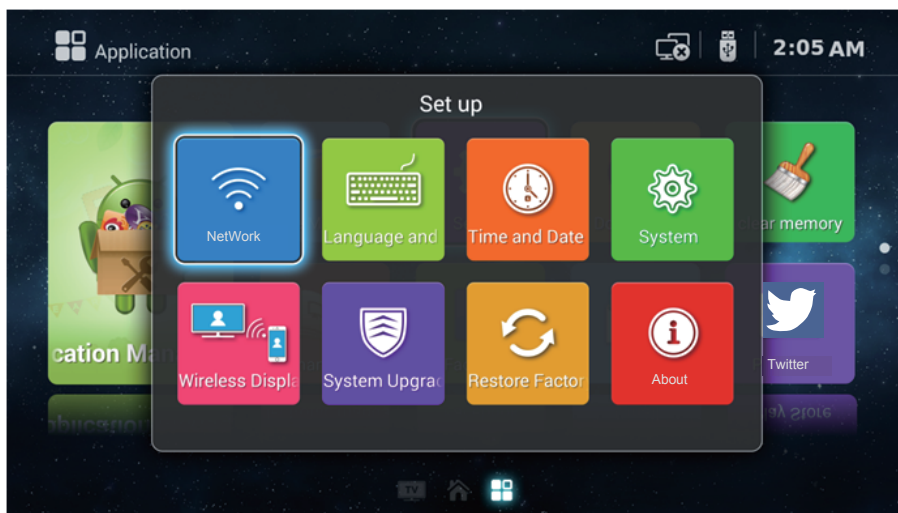

## 14. Усунення несправностей

Проблема	Можливе вирішення
Немає живлення	<ul style="list-style-type: none"><li>• Переконайтеся, що шнур живлення надійно підключений до виходу вашого телевізора.</li><li>• Переконайтеся, що шнур живлення змінного струму надійно підключений до розетки.</li><li>• Переконайтеся, що кнопка живлення включена (світиться синій світлодіодний індикатор)</li><li>• Підключіть інший електроприлад (наприклад, радіо) до розетки, щоб переконатися у наявності належної напруги</li></ul>
Відсутнє зображення	<ul style="list-style-type: none"><li>• Можуть бути проблеми із телеканалом. Спробуй інший канал.</li><li>• Сигнал кабельного телебачення може бути спотворено або закодовано. Будь ласка, зверніться до місцевого оператора кабельного телебачення.</li><li>• Переконайтеся, що всі підключення виконані належним чином, відповідно до керівництва користувача.</li><li>• Переконайтеся, що всі налаштування виконані правильно.</li><li>• Переконайтеся, що обрано правильне джерело сигналу та вхідний сигнал є сумісним.</li></ul>
Неприродний колір, світлі кольори або невідповідність кольорів	<ul style="list-style-type: none"><li>• Переконайтеся, що відеокабель надійно підключений.</li><li>• Зображення може здаватися темним у яскраво освітленій кімнаті. Регулюйте яскравість, контрастність, насиченість (кольору) та відтінки згідно інструкції користувача.</li><li>• Перевірте налаштування вхідного сигналу</li></ul>
Відсутність звуку	<ul style="list-style-type: none"><li>• Перевірте правильність підключень аудіо з'єднань згідно інструкції користувача.</li><li>• Можливо натиснута кнопка відключення звуку (MUTE), спробуйте натиснути цю кнопку ще раз.</li><li>• Перевірте налаштування аудіо, можливо, аудіосистема телевізора виставлена на мінімальний режим.</li><li>• Натисніть кнопку Гучність + на пульті дистанційного керування.</li></ul>
Пульт дистанційного керування не працює	<ul style="list-style-type: none"><li>• Переконайтеся, що батарейки встановлені правильно .</li><li>• Батареї можуть потекти або сісти. Замініть батарейки.</li><li>• Чи підсвічується сенсор пульта керування?</li><li>• Переконайтеся, що інші предмети не перешкоджають проходженню інфрачервоного сигналу і пульт спрямовано безпосередньо на сенсор вашого телевізора.</li><li>• Натисніть кнопку живлення на пульті дистанційного керування, щоб переконатися, чи вмикається телевізор.</li><li>• Натисніть кнопку MENU на пульті дистанційного управління, щоб перевірити, чи відображається головне меню на екрані.</li><li>• Натискайте необхідну для операції кнопку тільки один раз.</li></ul>

## 14. Усунення несправностей

Проблема	Можливе вирішення
Пристрій не працює	<ul style="list-style-type: none"><li>• Такі зовнішні чинники, як блискавка або статична електрика можуть стати причиною збоїв у роботі пристрою.</li></ul> У цьому випадку використовуйте пристрій із системою автоматичного регулювання напруги АВС або відключіть кабель змінного струму на 1 - 2 хвилини, а потім підключіть його знову.
Раптове відключення живлення	<ul style="list-style-type: none"><li>• Перевірте, чи не встановлений заздалегідь таймер сну?</li><li>• Чи є сигнал у режимі ПК або HDMI?</li><li>• Пристрій нагрівся. Усуньте будь-які об'єкти, що блокують вентиляцію або, якщо є необхідність, почистіть її.</li></ul>
Немає прийому ТВ (чи немає прийому вище 13 каналу)	<ul style="list-style-type: none"><li>• Чи правильно встановлені параметри AIR / CABLE?</li></ul> Налаштуйте ці параметри відповідно до керівництва користувача. <ul style="list-style-type: none"><li>• Кабель антени підключений неправильно або не підключений; будь ласка, перевірте усі підключення CATV.</li><li>• Кабельне телебачення працює із перебоями; будь ласка, зв'яжіться з вашим оператором кабельного телебачення.</li></ul>
Зображення обрізане / смуги з боків екрану	<ul style="list-style-type: none"><li>• Чи правильна конфігурація зображення? Чи правильно налаштовано режим зображення екрану?</li><li>• Натисніть кнопку WIDE на пульті ДК і спробуйте відрегулювати розмір зображення.</li></ul>

## 15. Технічні характеристики

Модель		LE32CT5500AK
Вага	Нетто	4.3Кг±0.3
	Брутто	6.2Кг±0.3
Размеры (Ш × В × Г)	З підставкою	728.8 x 478.4 x 179 мм
	Без підставки	728.8 x 434.8 x 87.8 мм
Співвідношення сторін		16:9
Роздільна здатність		1366 x 768
Яскравість (типова)		200 кд/м
Вбудовані динаміки		8Вт × 2
Вхідний сигнал		<ul style="list-style-type: none"> <li>• USB x2</li> <li>• HDMI ×3</li> <li>• VGA × 1</li> <li>• MINI YPbPr × 1</li> <li>• PC AUDIO × 1</li> <li>• RF ×1</li> <li>• AV IN (CVBS/L/R)× 1</li> <li>• CI SLOT×1</li> <li>• LAN ×1</li> </ul>
Вихідний сигнал		<ul style="list-style-type: none"> <li>• Цавфщойлх 1</li> <li>• Ёпалтамэоьк вйцїех 1</li> </ul>
Джерело живлення		AC~ 100-240В, 50/60 Гц
Споживання енергії		65Вт (Макс.)
Температура експлуатації		Температура: 0°C ~ 40°C
		Вологість: 20% ~80% без конденсації
		Висота: от 0 до 2,000 метров над рівнем моря
Температура зберігання		Температура: -20°C ~ +60°C
		Вологість: 10% ~90% без конденсації
		Висота: от 0 до 3,790.3 метрів над рівнем моря
Відеосистема		PAL,DVB-T2

Дизайн і технічні характеристики можуть бути змінені без попереднього повідомлення.

## МІКРОФІША

Характеристика	МОДЕЛЬ	Телевізор ERGO LE32CT5500AK
клас енергоефективності телевізора		A
зовнішня діагональ екрана телевізора, сантиметрів та дюймів		<b>32" / 81 см</b>
споживча потужність телевізора в режимі "ввімкнено"		<b>40 Вт</b>
споживча потужність телевізора в режимах "очікування"		<b>0.35 Вт</b>
споживча потужність телевізора в режимах "вимкнено"		<b>0.04 Вт</b>
Енергоспоживання <b>XYZ</b> кВт•г на рік з урахуванням споживчої потужності телевізора за чотири години роботи на день протягом 365 днів (фактичне енергоспоживання залежить від використання телевізора)		<b>58 кВт•г/рік</b>
роздільна здатність екрана телевізора: - фактичні горизонтальні пікселі - фактичні вертикальні пікселі		<b>1366</b> <b>768</b>



RU LED SMART ТЕЛЕВИЗОР

МОДЕЛЬ: LE32CT5500AK



POWER ON YOUR ENERGY

# Инструкция по эксплуатации

Пожалуйста, внимательно прочитайте эту инструкцию перед использованием телевизора.

## Содержание

1. Важные правила техники безопасности	
Меры предосторожности.....	2
Правила безопасности.....	3
2. Комплектация.....	6
3. Установка ЖК телевизора.	
Установка подставки.....	7
4. Общий вид телевизора	
Вид спереди.....	8
Вид сзади.....	9
5. Подключение внешних устройств	
Подключение к антенне или кабелю .....	10
Подключение устройства через интерфейс HDMI.....	10
Подключение к порту LAN .....	10
Подключение устройства через интерфейс видео + аудио L / R.....	11
Подключение ПК через интерфейс VGA / HDMI .....	12
6. Пульт дистанционного управления (ДУ)	
Установка элементов питания .....	13
Использование пульта ДУ.....	13
Дистанционное управление .....	14
Функциональные кнопки пульта ДУ.....	15
7. Основные операции	
Включение/Выключение .....	16
Выбор источника сигнала .....	16
Автоматическая настройка телеканалов.....	16
Переключение каналов .....	16
Регулирование громкости.....	17
Выбор источника сигнала .....	17
Доступ к экранному меню.....	17
8. Настройки каналов .....	18
9. Меню изображения .....	19
10. Настройки звука .....	20
11. Меню настроек времени.....	21
12. Меню опций.....	22
13. Мультимедиа .....	23
14. Сетевые настройки.....	25
15. Главное меню Home.....	26
16. Настройки системы.....	27
17. Устранение неполадок .....	28
18. Технические характеристики.....	30

## 1. Важные правила техники безопасности

### Меры предосторожности

1. Внимательно прочитайте инструкцию.
2. Неукоснительно придерживайтесь инструкции.
3. Примите во внимание все меры предосторожности.
4. Следуйте всем инструкциям.
5. Не пользуйтесь устройством возле воды.
6. Протирайте только сухой тканью.
7. Не закрывайте вентиляционные отверстия. Устанавливайте в соответствии с инструкциями изготовителя.
8. Не устанавливайте вблизи любых источников тепла, таких как радиаторы, обогреватели, печи или другой аппаратуры (например, возле усилителей), которая выделяет тепло.
9. Не пренебрегайте назначением безопасности поляризованного или заземляющего штекера. Полярная вилка имеет два контакта, один из которых шире другого. Вилка с заземлением имеет два контакта и третий заземляющий контакт. Широкий контакт или третий штырь предназначены для обеспечения вашей безопасности. Если вилка не подходит к вашей розетке, обратитесь к электрику для замены устаревшей розетки.
10. Предохраняйте сетевой шнур от зажатия или перегибов, особенно возле вилки, розетки и в месте выхода из устройства.
11. Используйте только приспособления / принадлежности, указанные производителем..
12. Используйте тележку, подставку, штатив, кронштейн или стол, указанные изготовителем, или те, которые продаются вместе с устройством. При использовании тележки будьте осторожны, чтобы не допустить опрокидывания.
13. Отключайте устройство от сети питания во время грозы и если вы не собираетесь эксплуатировать устройство в течение длительного периода времени.
14. Относительно технического обслуживания обращайтесь только к квалифицированным специалистам. Устройство подлежит ремонту в случае повреждения кабеля питания (как сам кабель, так и вилка), попадания жидкости и инородных предметов внутрь устройства, воздействия на устройство дождя или повышенной влажности, неполадок при эксплуатации и в случае падения устройства.
15. **ВНИМАНИЕ:** Для снижения риска возникновения пожара или поражения электрическим током, не подвергайте этот аппарат воздействию дождя или влажности.
16. Устройство не должно подвергаться воздействию капель или брызг жидкостей. Предметы, наполненные жидкостью, такие как вазы, не должны быть размещены на устройстве.
17. Сетевая штепсельная вилка или приборный соединитель должны оставаться готовыми к работе.
18. Использование на открытом воздухе: Этот телевизор не предназначен для установки на открытом воздухе. Не подвергайте телевизор воздействию дождя, так как это может привести к пожару или поражению электрическим током. Кроме того, не подвергайте телевизор воздействию прямых солнечных лучей, так как это может привести к нагреву и повреждению устройства.

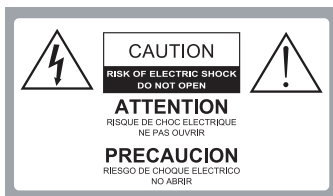

Внимание:

В ЦЕЛЯХ СНИЖЕНИЯ РИСКА ПОРАЖЕНИЯ ЭЛЕКТРИЧЕСКИМ ТОКОМ ЗАПРЕЩАЕТСЯ СНИМАТЬ КРЫШКУ(ИЛИ ЗАДНЮЮ ПАНЕЛЬ). ВНУТРИ ИЗДЕЛИЯ ОТСУТСТВУЮТ ЧАСТИ, ОБСЛУЖИВАЕМЫЕ ПОЛЬЗОВАТЕЛЕМ. ДЛЯ ТЕХНИЧЕСКОГО ОБСЛУЖИВАНИЯ НЕОБХОДИМО ОБРАТИТЬСЯ К КВАЛИФИЦИРОВАННОМУ СПЕЦИАЛИСТУ.



Опасное напряжение: молния в треугольнике предупреждает пользователя о наличии опасного напряжения в корпусе устройства, которое может представлять опасность поражения электрическим током.



Инструкция: Восклицательный знак в треугольнике предупреждает пользователя о необходимости соблюдения инструкций по эксплуатации и техническому обслуживанию, согласно руководствам, поставляемым в комплекте с изделием.

## **1. Важные правила техники безопасности**

### **Меры предосторожности**

Соблюдение простых мер предосторожности, описанных в этой брошюре обеспечит вам безопасное пользование продуктом на протяжении многих лет. Этот продукт соответствует всем требованиям безопасности.

#### **1. Прочитайте и следуйте этим инструкциям**

Все инструкции по безопасности и эксплуатации должны быть прочитаны и соблюдены перед началом эксплуатации телевизора.

#### **2. Сохраняйте инструкции**

Инструкции по технике безопасности и эксплуатации должны быть сохранены для дальнейшего использования.

#### **3. Примите во внимание предупреждения**

Все предупреждения в инструкции по эксплуатации должны соблюдаться.

#### **4. Уход за телевизором**

Перед чисткой телевизора отключите его от питания сети. Не используйте жидкие или аэрозольные чистящие средства. Протирайте мягкой, слегка влажной тканью.

#### **5. Вода и влажность**

Не устанавливайте телевизор вблизи воды, например, в ванной, возле раковины, кухонной мойки, стиральной машины, в сыром подвале или рядом с бассейном.

#### **6. Тележки и подставки**

Не ставьте телевизор на скользкую или наклонную поверхность, на неустойчивую тележку, стойку или стол. Телевизор может соскользнуть или упасть. Падение может привести к серьезному травмированию ребенка или взрослого, повреждениям телевизора.

#### **7. Транспортировка телевизора**

Телевизор необходимо перевозить соблюдая осторожность. Резкие остановки, чрезмерное применение силы и неровные поверхности могут привести к падению и повреждению телевизора.

#### **8. Вентиляция**

Щели и отверстия в корпусе телевизора сделаны для вентиляции и обеспечения надежной работы телевизора и защиты его от перегрева и эти отверстия не должны быть заблокированы или закрыты. Отверстия не должны закрываться путем установки телевизора на кровать, диван, ковер или другую подобную поверхность. Данный телевизор нельзя устанавливать во встроенное оборудование, такое как книжный шкаф или стеллаж без обеспечения надлежащей вентиляции.

#### **9. Источники питания**

Телевизор должен эксплуатироваться только от того типа источника питания, который указан на телевизоре или как это показано в Инструкции по эксплуатации. Если вы точно не знаете о типе источника питания в вашем доме, то проконсультируйтесь с продавцом или с местным поставщиком электроэнергии.

#### **10. Шнур питания**

Этот телевизор оснащен трехпроводной вилкой с заземлением, вилкой с третьим (заземляющим) контактом. Эта вилка подходит только к розетке с заземлением. Это функция безопасности. Если вы не можете вставить вилку в розетку, обратитесь к электрику для замены устаревшей розетки. Не пренебрегайте мерами безопасности!

## 1. Важные правила техники безопасности

### 11. Защита шнура питания

Шнуры питания должны быть проложены так, чтобы на них не наступали. Защищайте шнур питания от частичного сворачивания или зажатия возле вилок, электрических тройников, и в месте, где он выходит из телевизора.

### 12. Молния

Для дополнительной защиты телевизора во время грозы или когда устройство оставлено без присмотра и не используется в течение длительного времени, отключите его от розетки и отсоедините антенну или кабельную систему. Это позволит предотвратить повреждение телевизора от молнии или в результате скачков напряжения в сети.

### 13. Заземление внешней антенны

Если внешняя антенна или кабельная система подключена к телевизору, убедитесь, что антенна или кабельная система заземлены для защиты от перенапряжения и накопленных зарядов. Статья 810 Национального электрического кодекса (США), ANSI / NFPA 70 содержит информацию о надлежащем заземлении мачт и опорных конструкций, заземлений проводов разрядных отделений антенны, определяет размер заземляющих проводников, расположение разрядного отделения антенны, подключение к электродам заземления и содержит требования к заземляющим электродам.

Пример заземления согласно Национальному электрическому кодексу

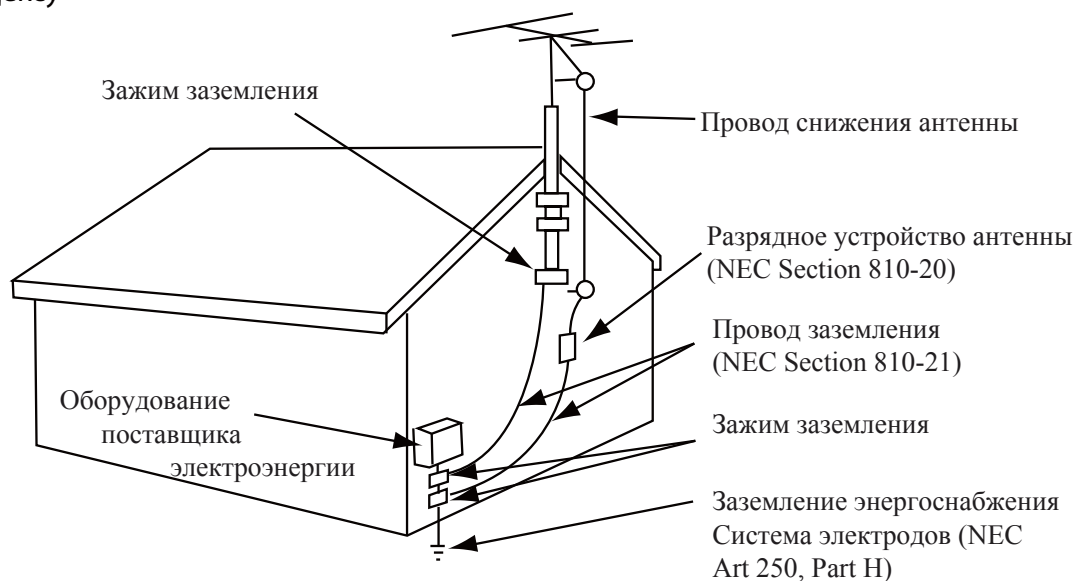

NEC – Национальный электрический кодекс

### 14. Линии электропередач

Внешняя антенна не должна располагаться в непосредственной близости от воздушных линий электропередач или других электрических и энергетических линий, или там, где она может упасть на линии электропередач. При установке наружной антенной системы будьте крайне осторожны и не касайтесь линий электропередач, так как контакт с ними несет угрозу жизни.

### 15. Перегрузка

Не перегружайте розетки и удлинители, так как это может привести к пожару или поражению электрическим током.

## **Важные правила техники безопасности**

### **16. Предметы и жидкости**

Никогда не вставляйте какие-либо предметы в телевизор через отверстия, так как они могут коснуться точек напряжения и стать причиной короткого замыкания, что может привести к пожару или поражению электрическим током. Не допускайте попадания жидкости внутрь телевизора.

### **17. Обслуживание**

Обслуживание телевизора должны производить только квалифицированные специалисты. Ни в коем случае не пытайтесь самостоятельно ремонтировать или снимать заднюю крышку телевизора, это может привести к поражению электрическим током и др.

### **18. Повреждения, требующие обслуживания**

Отсоедините телевизор из стенной розетки и обратитесь за технической помощью к квалифицированному персоналу по обслуживанию, при следующих случаях:

- а. Если шнур питания или вилка повреждены или изношены.
- б. Если внутрь телевизора была пролита жидкость или упали предметы.
- в. Если телевизор подвергался действию дождя или воды.
- г. Если телевизор не работает нормально при соблюдении указаний по эксплуатации. Регулируйте только те элементы управления, которые указаны в инструкции по эксплуатации, так как неправильная регулировка других элементов управления может привести к повреждению и будет часто требовать большой работы квалифицированного специалиста по обслуживанию, чтобы восстановить нормальную работу телевизора.
- д. Если телевизор уронили или корпус был поврежден.
- е. В случае, когда телевизор проявляет явное изменение в работе.

## 2. Комплектация

Убедитесь, что следующие компоненты входят в комплект вашего ЖК - телевизора. При отсутствии каких-либо компонентов, обратитесь к вашему дилеру.

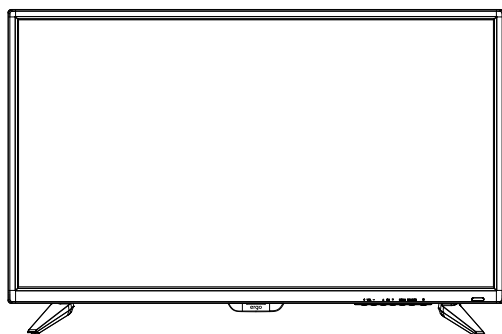

ЖК-телевизор

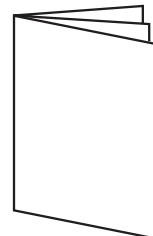

Инструкция по эксплуатации

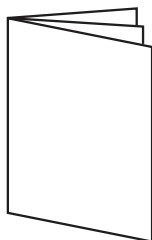

Гарантийный талон



Пульт ДУ

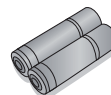

2 батарейки

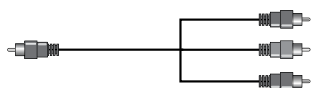

Компонентный шнур MINI YPbPr

### 3. Установка ЖК-телевизора

#### Установка подставки

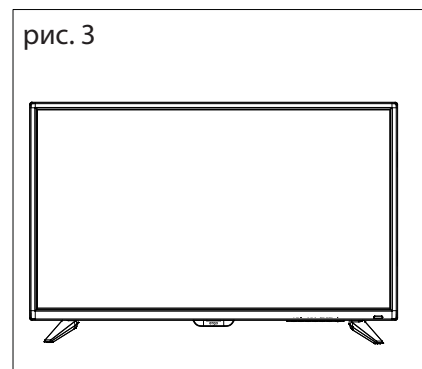
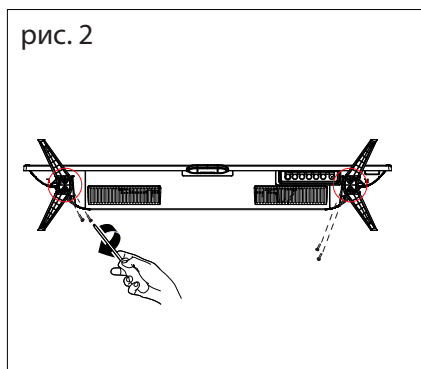
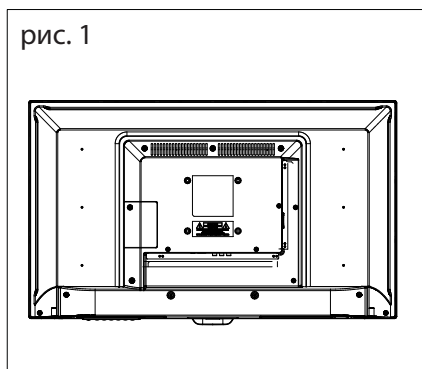

1. Положите телевизор на мягкую поверхность экраном вниз. Расположите его так, как показано на рис.1.
2. Закрепите кронштейн с подставкой к основанию телевизора с помощью четырех винтов, как показано на рис.2.
3. Поставьте телевизор, как показано на рис.3.

#### Отсоединение подставки

1. Положите телевизор на стол экраном вниз. Перед этим застелите стол мягкой тканью, чтоб избежать царапания экрана. (см рис 1)
2. Затем выкрутите 4 болта. (см. рис. 2)
3. Затем снимите подставку . (см рис. 3)

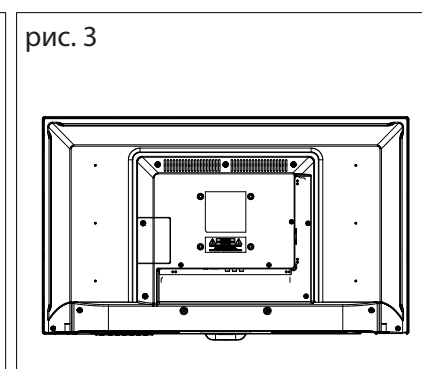
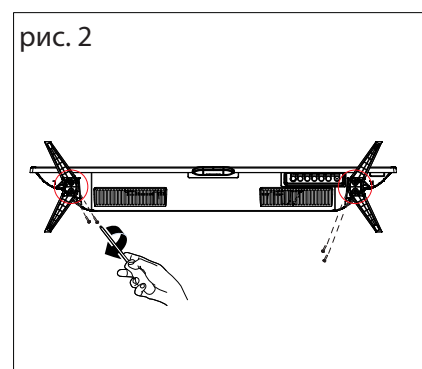
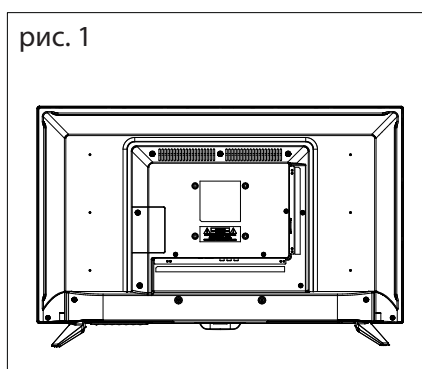



## 4. Общий вид телевизора

### Вид спереди

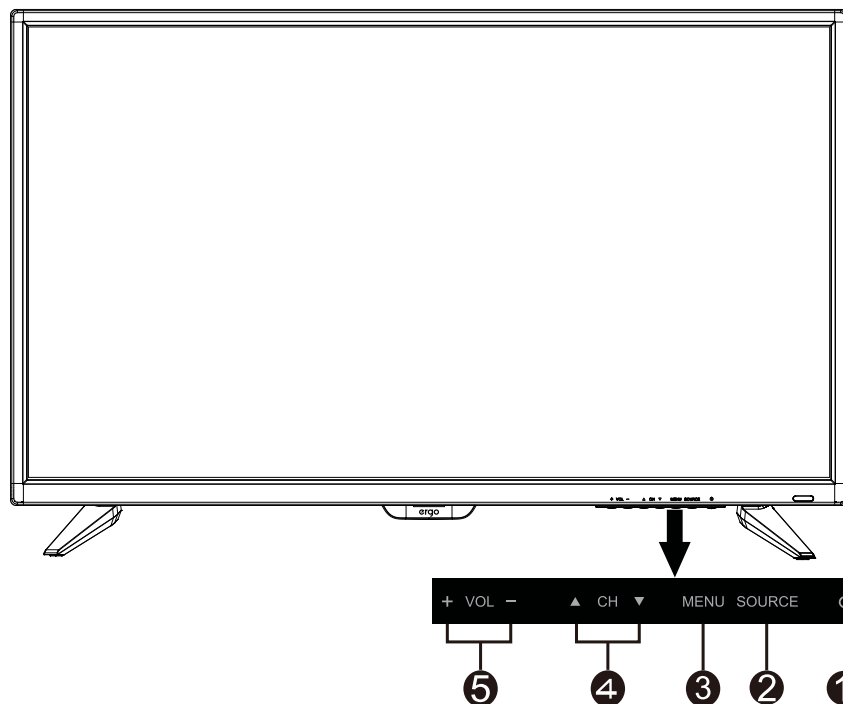

Обозначение	Описание
1 	Индикатор питания.
2 <b>SOURCE</b>	Кнопка выбора входящего сигнала.
3 <b>MENU</b>	Кнопка выбора меню.
4 <b>▲ CH ▼</b>	Кнопка переключения каналов.
5 <b>+ VOL -</b>	Кнопки увеличения/уменьшения звука.

## 4. Общий вид телевизора

### Вид сзади

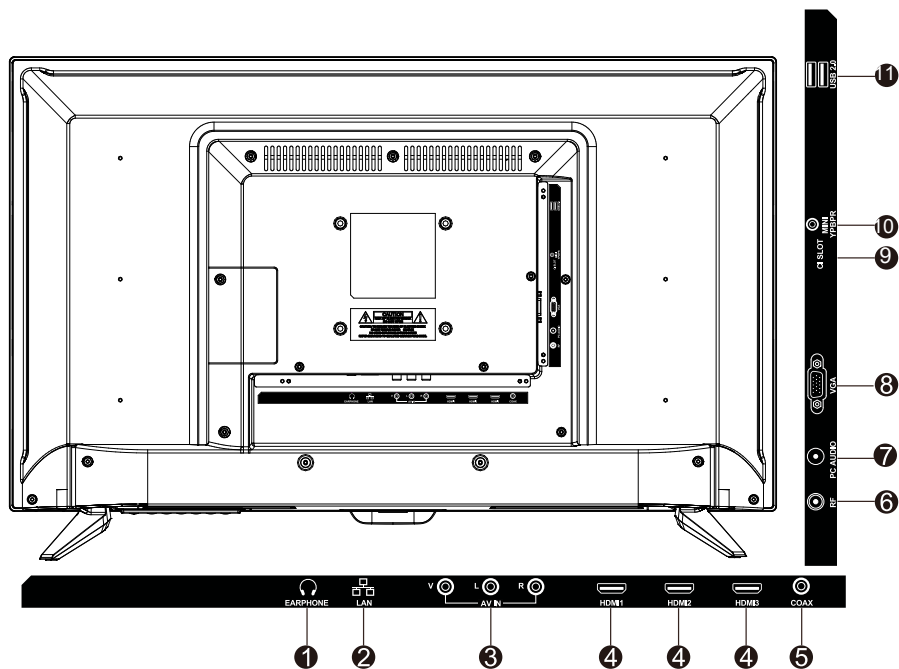

Обозначение		Описание
1	<b>EARPHONE</b>	Вход для подключения наушников. При подключении наушников, вы сможете слушать звук с телевизора через наушники. * При подключении наушников, динамики будут отключены.
2	<b>LAN</b>	Порт подключения к сети
3	<b>AV IN</b>	Для подключения внешних устройств к комPOSITE входу AV IN.
4	<b>HDMI</b>	Порт HDMI для аудио-видео устройств
5	<b>COAX</b>	Коаксиальный вход для цифрового стереооборудования.
6	<b>RF</b>	Вход для подключения кабеля и антенны VHF / UHF.
7	<b>PC Audio</b>	Для подключения через аудиовыход компьютера к выходу Audio на задней панели ЖК-телевизора.
8	<b>VGA</b>	Для подключения 15-контактного D-Sub RGB кабеля к вашему компьютеру и гнезда RGB на задней панели телевизора.
9	<b>CI SLOT</b>	Слот для CI-карты. С помощью CI-карты вы сможете просматривать все каналы, на которые подписаны. Дополнительную информацию смотрите в разделе "Условный доступ".
10	<b>MINI YPbPr IN</b>	Порт YPbPr для подключения аудио/видео устройств.
11	<b>USB2.0</b>	Вход для подключения USB устройств, таких как USB флэш карта.

## 5. Подключение внешних устройств

### Подключение антенны или кабеля

Подключите кабель антенны, как показано на схеме ниже (используйте правильный тип антенного кабеля). Мы настоятельно рекомендуем использовать коаксиальный кабель с сопротивлением 75 Ом (не входит в комплект), для получения наилучшего качества изображения.

#### Кабель или антенна VHF/UHF

75-омный коаксиальный кабель



Задняя панель телевизора  
VHF/UHF/вход

### Подключение устройств через интерфейс HDMI

Вы сможете наслаждаться изображением высокой четкости, подписавшись на кабельное или спутниковое телевидение. Для получения оптимального качества изображения, убедитесь, что ваше устройство подключено к телевизору через входы HDMI или компонентного видео (аудио).

#### Подключение HDMI

Задняя панель телевизора

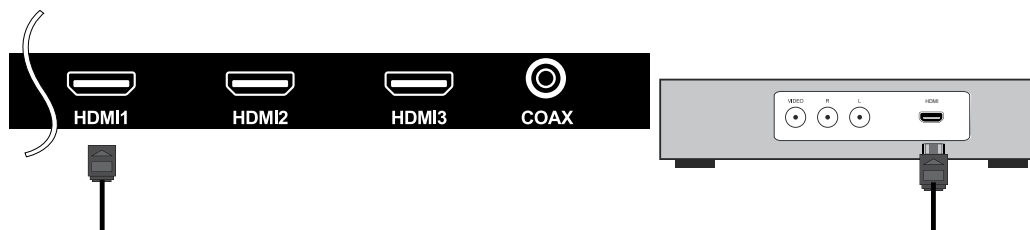

Цифровая телеприставка,  
игровая консоль или Blu-Ray  
проигрыватель / HDMI интерфейс

Кабель HDMI ( не входит в комплект поставки )

### Подключение к порту LAN

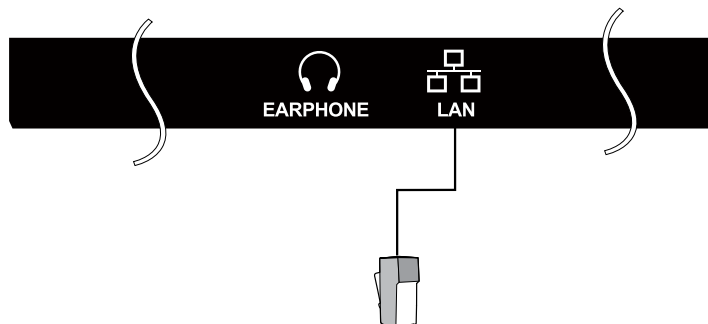

## 5. Подключение внешних устройств

### Подключение устройства через компонентный интерфейс (Y / Pb / Pr) + Аудио L / R

Задняя панель телевизора

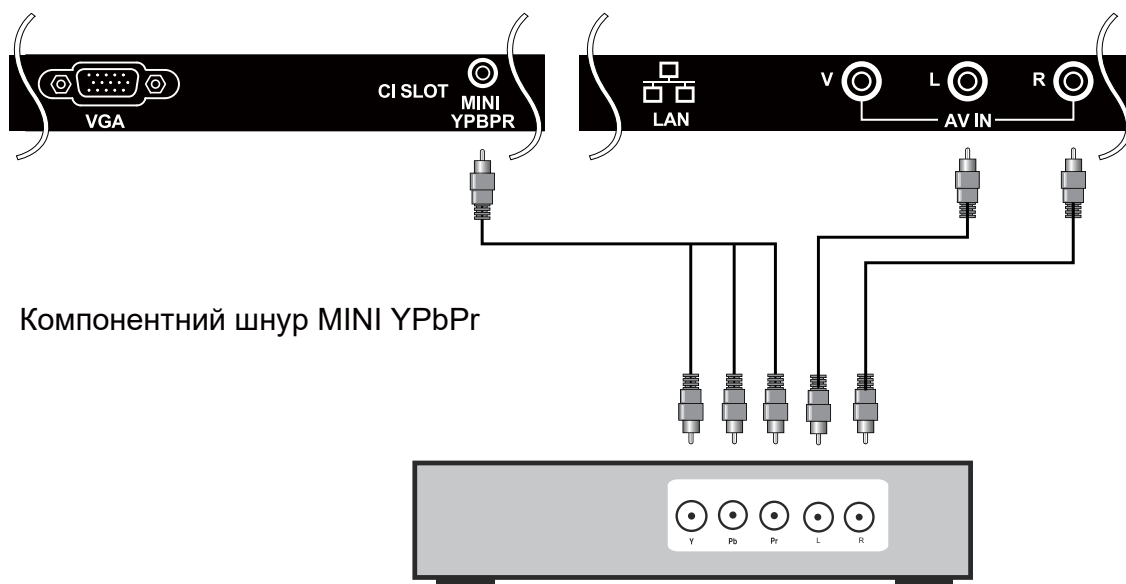

Цифровая телеприставка, игровая консоль или DVD проигрыватель

### Подключение устройства через Via Video + Аудио L / R

Задняя панель телевизора

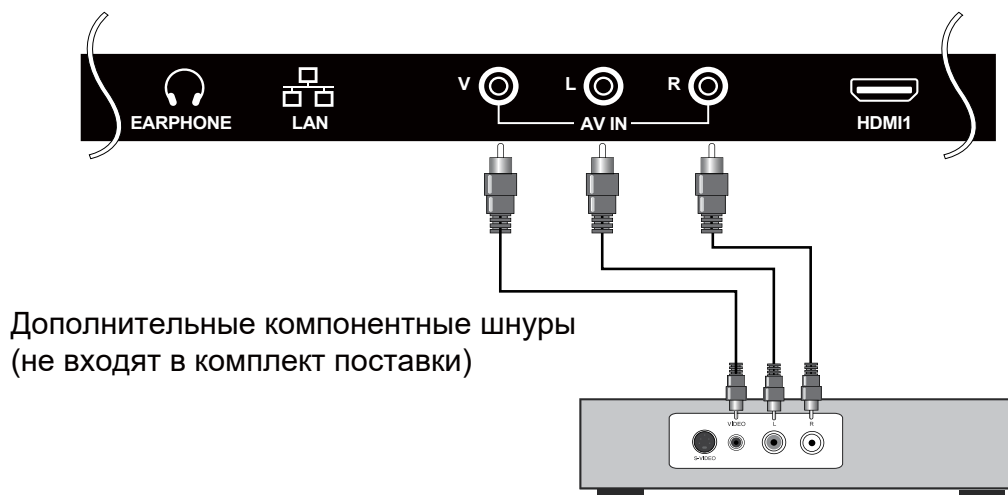

Цифровая телеприставка, игровая консоль или DVD проигрыватель

## 5. Подключение внешних устройств

### Подключение ПК через интерфейс VGA / HDMI

Используйте ЖК-телевизор в качестве монитора для компьютера. На рисунке ниже показана схема подключения к ПК. ЖК-телевизор также может быть подключен к ПК через входы VGA или HDMI.

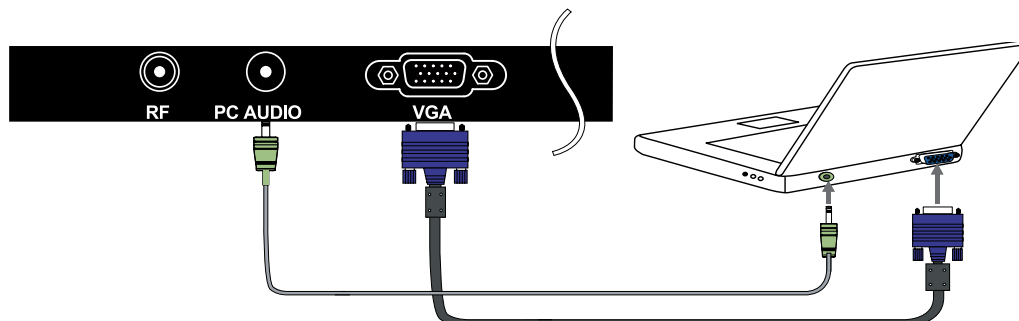

- Подключите 15-контактный и аудио кабели ПК к гнезду компьютера. Если компьютер подключен к телевизору и сигнал отсутствует в течение 5 секунд, телевизор автоматически переходит в режим ожидания.

### Поддержка сигналов

YPbPr	VGA	HDMI
480i	640X480 / 60	480i
576i	1024X768 / 60	576i
480P	1366X768/ 60	480P
576P		576P
720P / 50		720P / 50
720P / 60		720P / 60
1080i / 50		1080i / 50
1080i / 60		1080i / 60
1080P / 50		1080P / 50
1080P / 60		1080P / 60

## 6. Пульт дистанционного управления

### Установка элементов питания

1. Снимите крышку батарейного отсека, оттянув ее и подняв за выпуклость на крышке.
2. Вставьте батарейки в отсек для батарей в соответствии с маркировкой (+) и (-).
3. Установите крышку обратно.



 **Внимание**

- Используйте только батарейки типа ААА.
- Не используйте одновременно старые и новые батарейки. Это может привести к утечке веществ, что может стать причиной пожара или травм.
- Вставляйте батарейки так, чтобы положительные (+) и отрицательные (-) полюсы располагались правильно.
- Утилизируйте батарейки в соответствии с местными законами и правилами.
- Храните батарейки подальше от детей и домашних животных.
- Если пульт дистанционного управления не будет использоваться в течение длительного времени, извлеките батарейки.

### Использование пульта ДУ

1. При использовании направляйте пульт дистанционного управления прямо на датчик ДУ.
2. Диапазон работы пульта дистанционного управления около 4.8 м, под углом 30 градусов.
3. Убедитесь в отсутствии препятствий между пультом дистанционного управления и датчиком устройства.

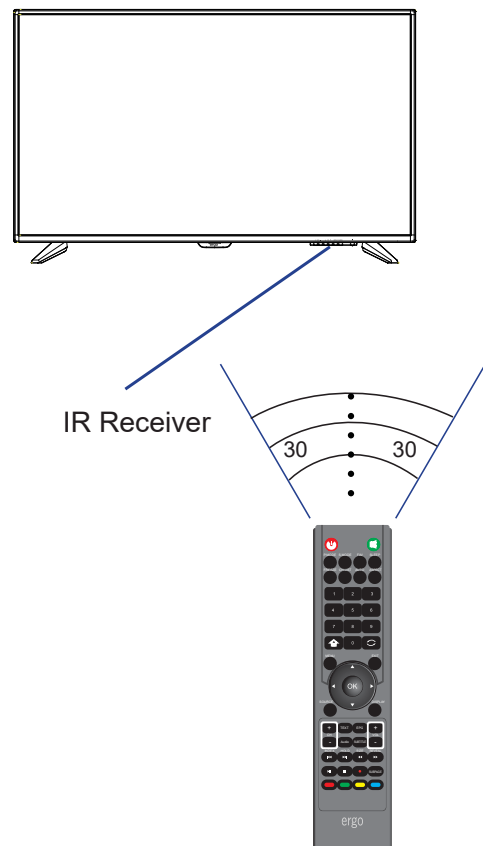

- ☀ Если вы не будете использовать пульт ДУ в течение длительного времени, извлеките батарейки.
- ☀ Если пульт дистанционного управления не работает должным образом или его рабочий диапазон сокращается, замените обе батарейки на новые.

Сенсор ДУ

## 6. Пульт дистанционного управления

### Дистанционное управление



## 6. Пульт дистанционного управления

### Функциональные кнопки пульта ДУ

1. <b>POWER</b>	Для включения/выключения ЖК-телевизора.
2. <b>MUTE</b>	Отключение звука.
3. <b>P.MODE</b>	Выбор режима изображения.
4. <b>S.MODE</b>	Выбор звукового режима.
5. <b>FAV</b>	Эта кнопка открывает список избранных каналов.
6. <b>SLEEP</b>	Эта кнопка включает функцию сна, для выключения телевизора в назначенное время.
7. <b>FREEZE</b>	Эта кнопка останавливает видео. Для отмены, нажмите кнопку еще раз.
8. <b>CH.LIST</b>	Список каналов.
9. <b>AUTO</b>	Автоматические настройки в режиме VGA.
10. <b>ASPECT</b>	Эта кнопка меняет режимы экрана.
11. 0-9	Переключение канала в режиме ATV
12. 	Нажмите, чтобы войти в главное меню.
13. 	Нажмите, чтобы вернуться к предыдущему каналу.
14. <b>MENU</b>	Эта кнопка включает на экране меню (OSD).
15. <b>EXIT</b>	Эта кнопка позволяет выйти из меню OSD
16.    	Используйте кнопки со стрелками для выбора опций меню или настроек.
17. <b>OK</b>	Подтверждение при работе с меню.
18. <b>SOURCE</b>	Нажмите, для выбора доступных источников видеосигнала.
19. <b>DISPLAY</b>	Нажмите, чтобы отобразить информационное окно.
20. <b>CH (+/-)</b>	Эти две кнопки для переключения телевизионных каналов.
21. <b>VOL (+/-)</b>	Эти две кнопки для увеличения или уменьшения громкости телевизора.
22. <b>TEXT</b>	Включение режима телетекста.
23. <b>EPG</b>	Включение меню ТЕЛЕГИД для цифрового вещания.
24. <b>Audio</b>	Отображение системы звукового сопровождения.
25. <b>SUBTITLE</b>	Включение субтитров.
26. <b>INDEX</b>	Вызов страницы индексов телетекста.
27. <b>HOLD</b>	Остановка необходимой страницы телетекста.
28. <b>SIZE</b>	Изменение режима отображения телетекста.
29. <b>REVEAL</b>	Отображение скрытой информации.
30. 	Воспроизведение/остановка .
31. 	Нажмите, чтобы остановить текущую программу.
32. 	Нажмите, чтобы начать запись.
33. <b>SUBPAGE</b>	Переход к подстраницам телетекста.
34. <b>Color</b>	Оптимизируют работу в меню OSD.



## 7. Основные операции

### Включение/выключение

Нажмите кнопку POWER на пульте ДУ.

Также, можно использовать кнопку Power на боковой панели телевизора.

\*При отсутствии входного сигнала в течение 15 минут, телевизор выключится автоматически.

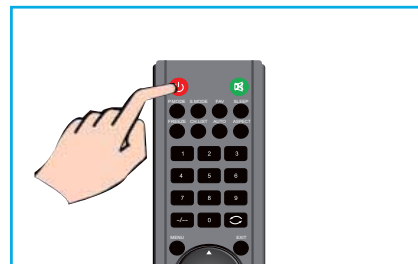

### Выбор источника сигнала

Для того, чтобы выбрать сигнал ТВ или другие сигналы подключения к ТВ

1. Нажмите кнопку SOURCE на пульте ДУ.
2. Нажмите ▲ или ▼ для выбора нужного источника сигнала DTV, ATV, AV, ПК, Компонентного, HDMI или Media.
3. Для подтверждения выбора нажмите кнопку OK

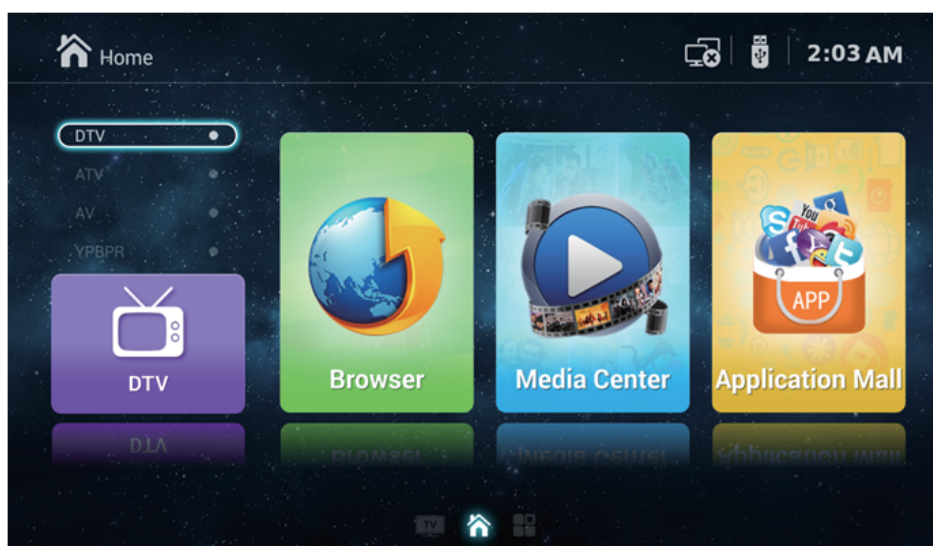

### Автоматическая настройка телеканалов

1. Нажмите кнопку MENU на пульте дистанционного управления, чтобы отобразить Главное меню.
2. Нажмите ▲ или ▼ чтобы выбрать настройки каналов.
3. Нажмите ►, чтобы выбрать автосканирование.
4. Нажмите ► чтобы войти в подменю Автопоиск.
5. Нажмите MENU, чтобы вернуться в предыдущее меню.



## 7. Основные операции

### Прокрутка каналов

#### 1. Использование кнопки Channel

Нажмите кнопку +CH-для переключения каналов и телевизор будет последовательно прокручивать каналы. Вы увидите все каналы, которые были сохранены. Каналы, которые были удалены или не сохранены, отображаться не будут.



\*Для возврата к предыдущему каналу, нажмите  кнопку.

### Настройка громкости звучания

Нажмите кнопку VOL +/- для регулирования громкости.

Для выключения звука нажмите кнопку MUTE.

Для возобновления звука нажмите кнопку MUTE еще раз.



### Доступ к экранному меню

1. Нажмите кнопку MENU на пульте ДУ для отображения экранного меню.

Символы в верхней части экрана обозначают следующие настройки: Каналов, Изображения, Звучания, Времени, Блокировки, Установок

2. Нажмите ► чтобы выбрать необходимую опцию настройки.

3. Нажмите ▲ или ▼ для выбора необходимого пункта.

4. Нажмите ► для настройки или ОК, чтобы войти в субменю .

5. Нажмите MENU чтобы вернуться в предыдущее меню.

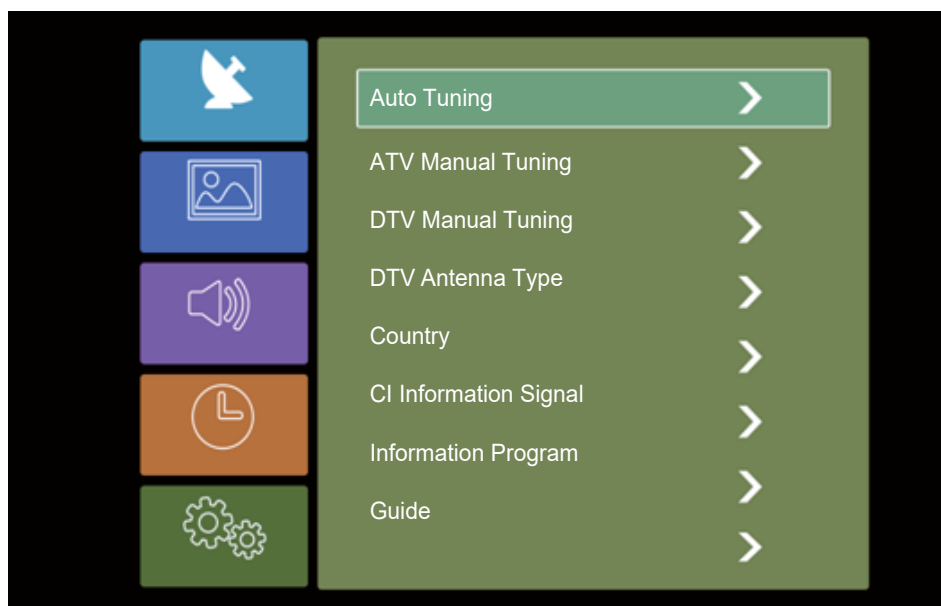

## 8. Настройки каналов

### Меню каналов

Нажмите кнопку MENU на пульте ДУ для входа в главное меню.

1. Нажимайте кнопки **▲** или **▼** для выбора канала.
2. Нажимайте кнопки **▶** для выделения строки, нажмите кнопку **OK** или **▶**, чтоб войти в подменю.

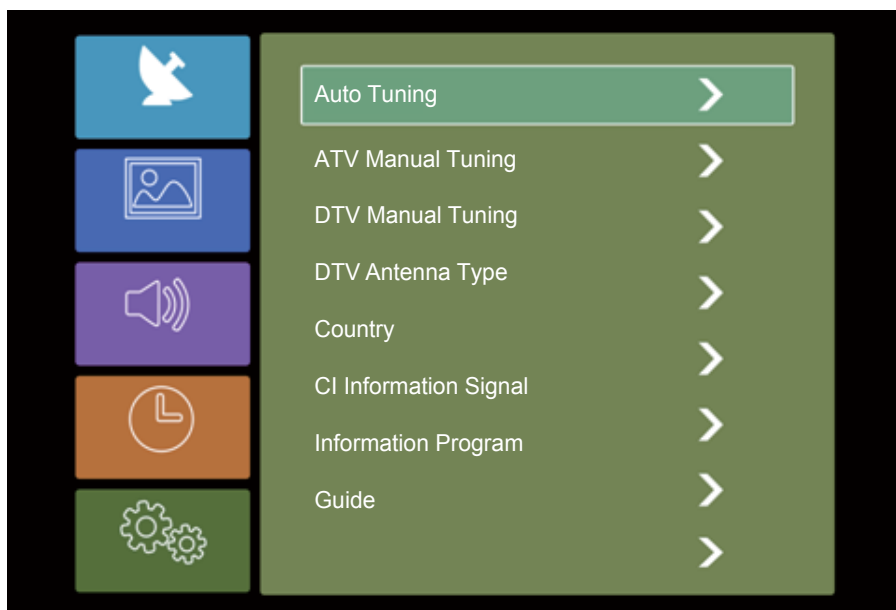

ПРИМЕЧАНИЕ: Канал можно выбрать только в TV/RF.

#### 1. Автоматическая настройка

Нажмите кнопку **▶** для выбора меню автоматической настройки, затем нажмите кнопку **OK/▶** чтобы войти в меню.

#### 2. Ручная настройка ATV

Нажмите кнопку **▼ / ▲** для выбора меню ручной настройки ATV, затем нажмите кнопку **OK**, чтобы войти в подменю.

Нажмите кнопку **OK/▶** для выбора канала для осуществления поиска программы.

#### 3. Ручная настройка DTV

Нажмите **▼ / ▲** для выбора меню ручной настройки DTV, затем нажмите кнопку **OK**, чтобы войти в подменю.

Нажмите **◀ / ▶** для выбора канала, затем нажмите кнопку **OK** для поиска программы.

#### 4. Тип антенны

Используйте кнопки **▼ / ▲** чтоб выбрать Antenna Type, нажмите кнопку **OK**, потом нажмите кнопку **▼ / ▲** чтоб выбрать антенну или кабель.

#### 5. Страна

Используйте кнопки **▼ / ▲** чтоб выбрать Country, нажмите кнопку **OK**, потом нажмите кнопку **▼ / ▲** для выбора необходимого значения.

#### 6. Информация об интерфейсе карты CI

Нажмите **▼ / ▲** для выбора меню информации об интерфейсе CI, нажмите **OK** чтобы получить информацию о сигнале интерфейса CI

#### 7. Информация о сигнале

Нажмите **▼ / ▲** для выбора меню Информация о сигнале, нажмите кнопку **OK** чтобы получить подробную информацию о сигнале. Доступно при наличии сигнала в режиме DTV.

#### 8. Программа редактирования

Нажмите **▼ / ▲** для выбора меню Программы редактирования, затем нажмите кнопку **OK** чтобы войти в подменю.

## 9. Настройка изображения

### Меню изображения

Нажмите кнопку MENU на пульте ДУ, чтоб войти в главное меню.

1. Нажмите кнопки ▲ или ▼ для выбора Picture.
2. Нажмите кнопку ► чтоб выделить нужное, нажмите / кнопку, чтобы выбрать то, что вы хотите, затем нажмите кнопку ОК чтоб войти в подменю.

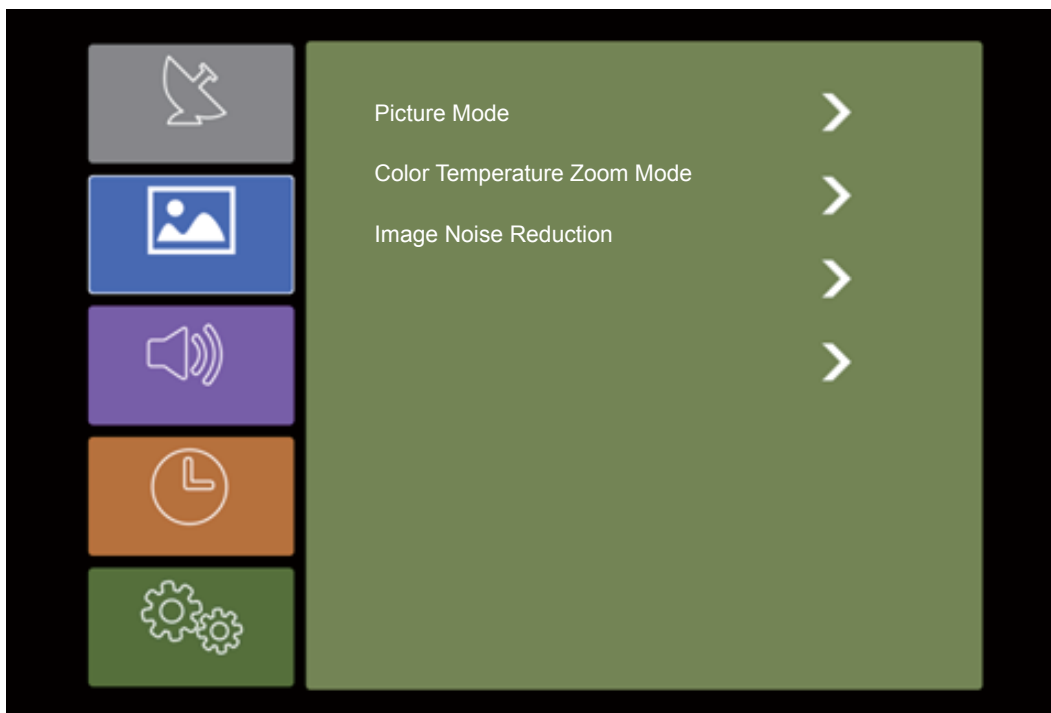

#### 1.Режим изображения

Нажмите кнопку ▼ / ▲ для выбора Режима изображения, затем нажмите кнопку ОК чтобы войти в подменю. Вы можете менять контрастность, яркость, цвет, резкость и оттенок, когда изображение находится в режиме Personal mode.

#### 2.Контраст/ Яркость/ Оттенок/ Резкость/ Насыщенность

Используйте кнопки ▼ / ▲ чтобы выбрать нужный Режим, затем нажмите кнопку ОК ,чтобы войти в подменю.

#### 3.Температура цвета

Используйте кнопки ▼ / ▲ чтобы выбрать Color Temperature, затем нажмите кнопку ОК чтобы войти в подменю.

Используйте кнопки ▼ / ▲ чтобы сделать выбор. (Доступны следующие режимы: Стандартный, Прохладный, Теплый).

В режиме Personal mode вы можете менять значения красного, зеленого и синего цветов.

#### 4.Режим масштабирования

Используйте кнопки ▼ / ▲ чтобы выбрать Режим масштабирования, затем нажмите кнопку ОК ,чтобы войти в подменю.

#### 5.Шумоподавление

Для фильтрования и снижения шумов изображения и улучшения качества изображения.

Нажмите кнопку ▼ / ▲ для выбора Noise reduction, затем нажмите кнопку ОК чтобы войти в подменю.

## 10. Настройки звука

### Звуковое меню

Нажмите кнопку MENU на пульте ДУ, чтобы отобразилось главное меню.

1. Нажмите ▲ или ▼ чтобы выбрать ЗВУК.

2. Нажмите ▼ или ▲ чтобы выделить необходимый пункт, затем нажмите ОК, чтобы войти в подменю.

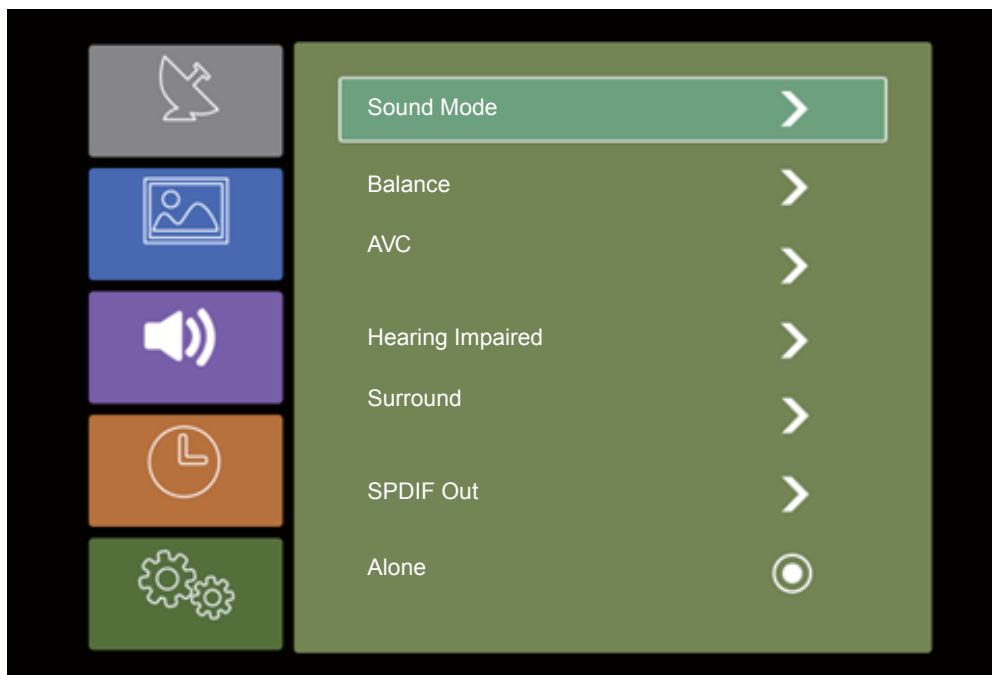

#### 1. Звуковой режим

Нажмите кнопку ▼ / ▲ для выбора Sound Mode, затем нажмите кнопку ОК, чтобы войти в подменю. Нажмите кнопку ▼ / ▲ для выбора.

Совет: Для изменения звукового режима, вы можете воспользоваться также кнопкой MODE на ПДУ.

Стандартный Воспроизведение сбалансированного звучания в любой обстановке.

Музыка Сохранение оригинального звучания. Идеальный для музыкальных программ.

Кино Улучшает высокие и низкие частоты для насыщенного звучания.

Новости Усиление басов и голоса.

Пользователь Выбор индивидуальных настроек.

Спорт Снижение высоких частот и баса, фокусирование на речи и голосе

#### 2. Балланс

Нажмите кнопку ▼ / ▲ чтобы выбрать, нажмите кнопку ◀ / ▶ для регулировки.

#### 3. Уровень автоматической регулировки громкости (AVC)

Нажмите кнопку ▼ / ▲ чтобы выбрать AVC, затем нажмите кнопку ОК и / для выбора Вкл/Выкл.

#### 4. Режим для слабослышащих (AD)

Нажмите кнопки ▼ / ▲ чтобы выбрать AD, затем нажмите кнопку ОК и / для выбора Вкл/Выкл.

#### 5. Режим Surround

Нажмите кнопки ▼ / ▲ чтобы выбрать Surround, затем нажмите кнопку ОК / для выбора Вкл/Выкл.

#### 6. Режим SPDIF

Нажмите кнопки ▼ / ▲ чтобы выбрать SPDIF Mode, затем нажмите кнопку кнопку ОК и / для выбора Off /PCM/Auto.

#### 7. Режим Alone



Нажмите кнопку ОК, чтобы войти в режим экономии энергии, нажмите любую клавишу, чтобы активировать экран.

## 11. Настройки времени

### Меню времени

Нажмите кнопку MENU на пульте ДУ для отображения главного меню.

1. Нажмите кнопку  или  для выбора ВРЕМЯ.

2. Нажмите  или  чтобы выделить необходимый пункт, нажмите кнопку ОК чтобы войти в подменю.

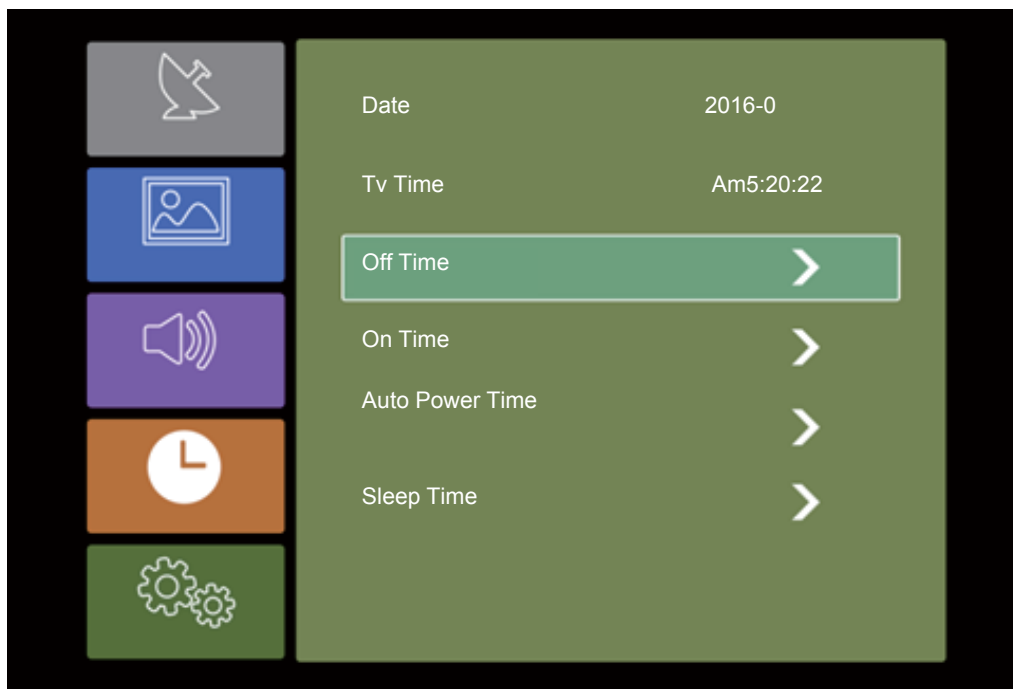

1.Дата

Отображение текущей даты.

2.Время

Отображение текущего времени.



3.Off Time ( Время отключения)

Нажимайте кнопки  /  чтобы выбрать Off Time для настройки.

4.On Time ( Время включения)

Нажмите кнопки  /  чтобы выбрать On Time для настройки.

5.Auto Power Time (Автоматический режим управления питанием)

Нажмите кнопки  /  чтобы выбрать Auto Power Time для настройки.

6.Sleep Time ( Режим сна)



Нажмите кнопки  /  для выбора Sleep Time, затем нажмите кнопку ОК для настройки.

## 12. Меню опций

### Меню настроек

Нажмите кнопку MENU на пульте ДУ, чтобы войти в главное меню.

1. Нажмите кнопки  или  для выбора Setting.

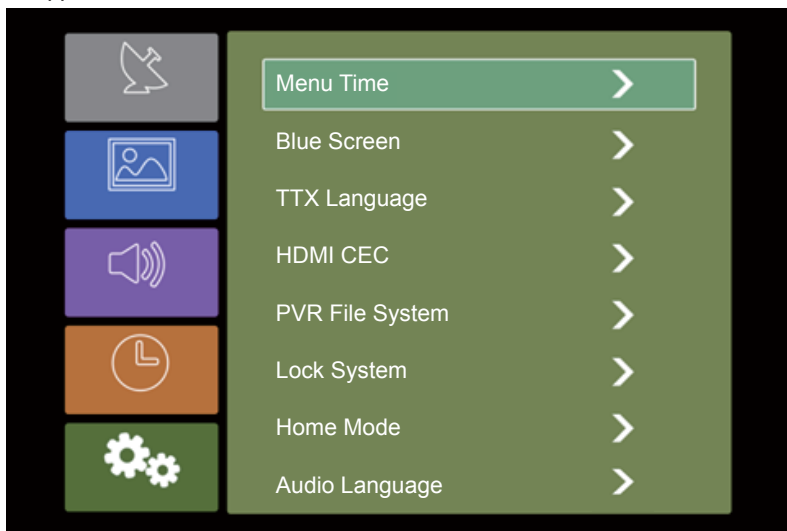

2. Нажмите кнопки  или  чтобы выделить необходимый пункт, нажмите кнопку OK, чтобы войти в подменю.







1. Меню времени

Нажмите кнопки  /  чтобы выбрать Menu Time, затем нажмите кнопки  / OK для настроек.

2. Синий экран

Нажмите кнопку  /  для выбора Синий экран, затем нажмите кнопку OK, чтобы включить либо выключить.



3. Язык телетекста



Нажмите кнопку  /  для выбора Язык телетекста и нажмите кнопку OK чтобы войти в подменю. Нажмите кнопку  /  для выбора необходимого языка телетекста.

4. HDMI CEC



Нажмите кнопку  /  для выбора HDMI CEC, затем нажмите кнопку OK чтобы войти в подменю.

5. Меню настроек видеозаписи



Нажмите кнопку  /  для выбора Файловый менеджер PVR, затем нажмите кнопку OK чтобы войти в подменю.

Нажмите кнопку  /  для выбора Проверка файлового менеджера PVR, затем нажмите кнопку OK чтобы войти в меню. Начнется проверка USB.





6. Родительский контроль

Нажмите кнопки  /  чтобы выбрать Parental Control, затем нажмите кнопку OK чтобы войти. Пароль 0000.

7. Home Mode (Домашний режим)

Нажмите кнопку  /  для выбора Home Mode, затем нажмите кнопку OK чтобы выбрать Home Mode или Standard.

8. Язык Audio

Нажмите кнопку  /  для выбора Audio Language, затем нажмите кнопку OK чтобы войти в подменю. Нажмите кнопку  /  для выбора списка языков Audio.

9. Язык субтитров

Нажмите кнопку  /  для выбора Язык субтитров и нажмите кнопку OK чтобы войти в подменю.

Нажмите кнопку  /  для выбора списка языков субтитров.

10. Восстановление заводских параметров

Нажмите кнопки  /  чтобы выбрать Restore To Default, затем нажмите OK чтобы войти в подменю.

## 13. Мультимедиа

### Воспроизведение медиа с USB устройств

Медийное проигрывания - USB устройства

Нажмите сначала кнопку HOME в мультимедийном канале, подключите ваше медиа устройство. Если телевизор распознает устройство, значок устройства подсветится синим, если телевизор не распознает устройство, значок подсветится серым цветом. После того, как телевизор распознает подключенное устройство, нажмите кнопку ◀ или ▶ для выбора категорий Аудио / Видео / Изображения и нажмите кнопку ОК, чтобы войти в выбранную категорию.

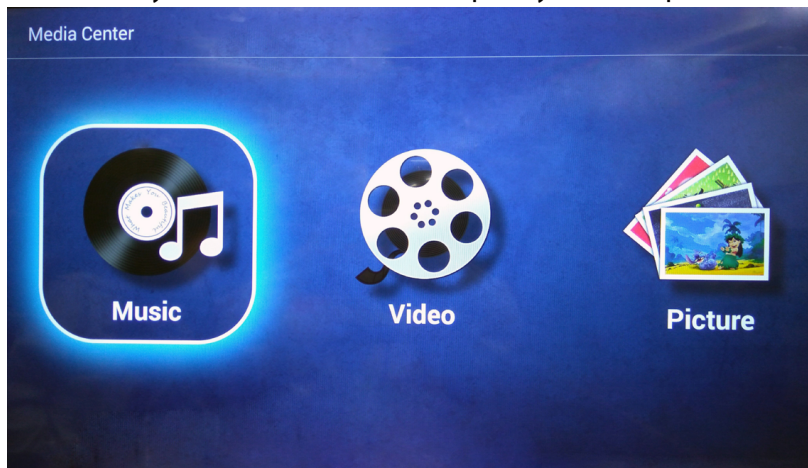















### Воспроизведение Аудио/Видео/Изображений

1. Нажмите / для выбора папки, которую вы хотите просмотреть, а затем нажмите кнопку ОК, чтобы выбрать подпапку. Для просмотра нажмите кнопку ОК. Чтобы вернуться, нажмите кнопку выхода. Нажмите кнопку ОК, чтобы выбрать папку. Для перемещения вверх, вернуться в меню к предыдущему уровню, листать страницы, нажмите ◀ / ▶.
2. Нажмите кнопку ▶||, чтобы начать воспроизведение или приостановить.
3. Нажмите кнопку ◀◀, для перехода к последнему пункту. Нажмите кнопку ▶▶, для перехода к следующему пункту.

### Отображение на экране Аудио / Видео / Изображение

1. Придерживайтесь следующих инструкций, чтобы выбрать необходимую функцию.
2. Нажмите ◀ или ▶, чтобы переместить курсор к необходимой функции, а затем нажмите ОК, для повхода. Нажмите для завершения или выхода.

- |   |   |
|---|---|
|  | Воспроизвести предыдущий или следующий Аудио / Видео / Фото файл.         |
|  | Воспроизвести или поставить на паузу Аудио / Видео / Фото файл.           |
|  | Воспроизвести Аудио / Видео с быстрой перемоткой вперед или назад.        |
|  | Полное циркуляция проигрывания аудио / видео / Фото файл.                 |
|  | Один цикл проигрывания аудио / видео / Фото файл.                         |
|  | Случайный выбор аудио / видео / Фото файл.                                |
|  | Плейлист аудио / видео / Фото файл.                                       |
|  | Один цикл аудио / видео / Фото файл.                                      |
|  | Дисплей списка воспроизведения видео файлов.                              |
|  | Показать текущую информацию о файле.                                      |
|  | Устанавливает время воспроизведения видео.                                |
|  | Выбор и установка ВИДЕО субтитров, точки остановки воспроизведения и т.д. |
|  | Увеличить Фото.   |
|  | Поворот Фото.   |



## 13. Мультимедиа

### Меры предосторожности при использовании USB-устройств

- MTP (протокол передачи медиа) не поддерживается.
- Макс. объем жесткого диска: 500ГБ.
- Это устройство поддерживает только USB флэш-накопители в формате FAT32. Этот телевизор не гарантирует поддержку USB флэш-накопителей других форматов (таких как FAT16 или NTFS).
- Некоторые типы USB-цифровых камер и аудио устройств могут быть не совместимы с данным телевизором. Телевизор гарантирует только поддержку USB флэш-накопителей. Другие устройства, такие как флэш-картридеры, USB HDD, USB цифровые камеры и звуковые устройства могут быть не совместимы с данным телевизором. Если устройство USB требует большую мощность (более 500 мА или 5 В), то такое USB-устройство может не поддерживаться данным телевизором
- Этот телевизор не поддерживает USB устройства с несколькими разделами.
- Подключайте ваши устройства непосредственно к USB-порту вашего телевизора. Если вы используете отдельный кабель для подключения или подключаете посредством USB концентратора, могут возникнуть проблемы совместимости USB.
- Перед подключением устройства к телевизору создайте резервные копии файлов, чтобы защитить их от повреждения и избежать потери данных. Любое повреждение файлов или потеря данных в таком случае ложится на вашу ответственность.
- Чем выше разрешение изображения, тем больше времени требуется для его отображения на экране.
- Скорость обнаружения USB устройств может быть разной для различных устройств
- Для неподдерживаемых или поврежденных файлов, отображается сообщение "файл не поддерживается".
- MP3-файлы с DRM, которые были загружены с платного сайта не могут быть воспроизведены. Система управления цифровыми правами при копировании (DRM) - это технология, которая поддерживает создание контента, его распространение и управление им на комплексной и всеобъемлющей основе, включая защиту прав и интересов поставщиков контента, предотвращение незаконного копирования, а также контроль за выставлением счетов и осуществлением платежей.
- При выборе фото загрузка может занять несколько секунд. В этом случае на экране отобразится значок загрузки.
- Если подключен картридер USB, объем карты может не распознаваться.
- Если USB-устройство не работает должным образом, пожалуйста, отключите его и подключите снова.
- Убедитесь, что устройство USB нормально работает вашим с ПК.

Тип	Контейнер	Формат файла
Фото	JPEG	.jpg, .jpeg
	BMP	.bmp
	PNG	.png
Аудио	MP3	.mp3
	AAC	.aac, .M4A
Видео	AVI	.avi
	MP4, MOV	.mp4, .mov
	RM/RMVB	.rm, .rmvb
	TS, TRP	.ts, .trp
	MKV	.mkv
	DAT	.dat
	VOB	.vob

## 14. Сетевые настройки

### Проводное подключение к сети

1. Подключение модема (ADSL, кабельный модем, Netcom и т.д.) к Интернету через маршрутизатор.



2. Для подключения к кабельному маршрутизатору, подключенного к сети Интернет через порт LAN на стене.

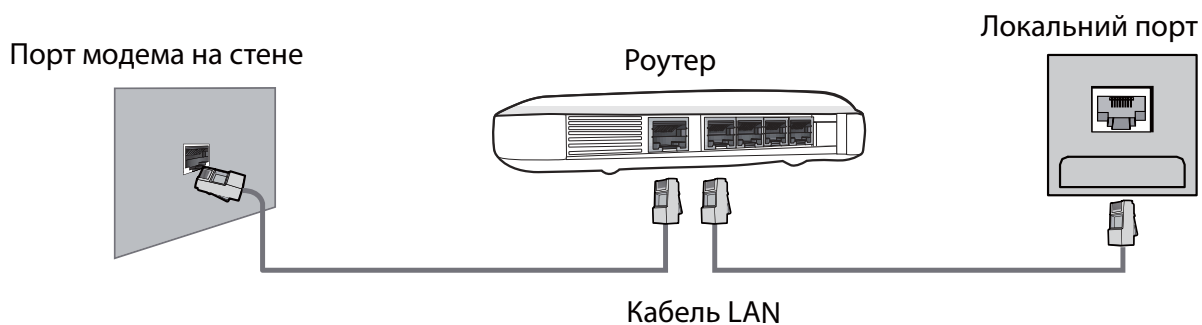

### Беспроводное подключение к сети

Подключение к Интернету с помощью беспроводного маршрутизатора. Устройство имеет встроенный беспроводной сетевой адаптер, который принимает сигнал беспроводного маршрутизатора.

\* Чтобы настроить беспроводной маршрутизатор, воспользуйтесь инструкцией к нему

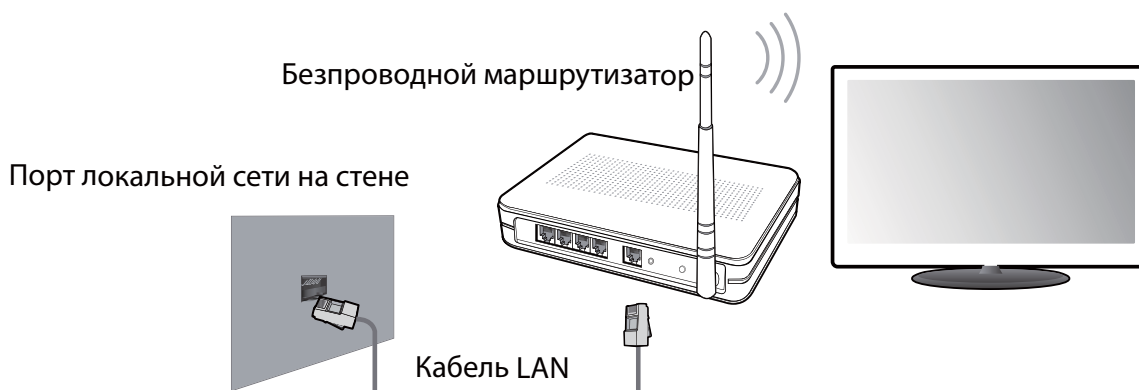

## 15. Главное меню Home

### Войти в главное меню home

Есть 4 способа для входа в главное меню интерфейса: 1) В режиме ТВ, нажмите кнопку [Выход], на экране появляется окно (как на рисунке ниже), затем нажмите клавишу [OK] и отобразится главное меню.

2) В телеканале нажмите правую кнопку для запуска. 3) Нажмите кнопку [  ]. 4) Выберите Home "загрузка" в интерфейсе настройки для того, чтобы сразу попадать в меню при следующем включении.

### Главное меню Home

Нажмите кнопку  на пульте дистанционного управления, чтобы отобразить главный интерфейс TV, затем нажмите кнопку ◀ или ▶, чтобы выбрать Browser, Media Center, Application Mall, Application Manager, затем нажмите кнопку OK, чтобы войти.

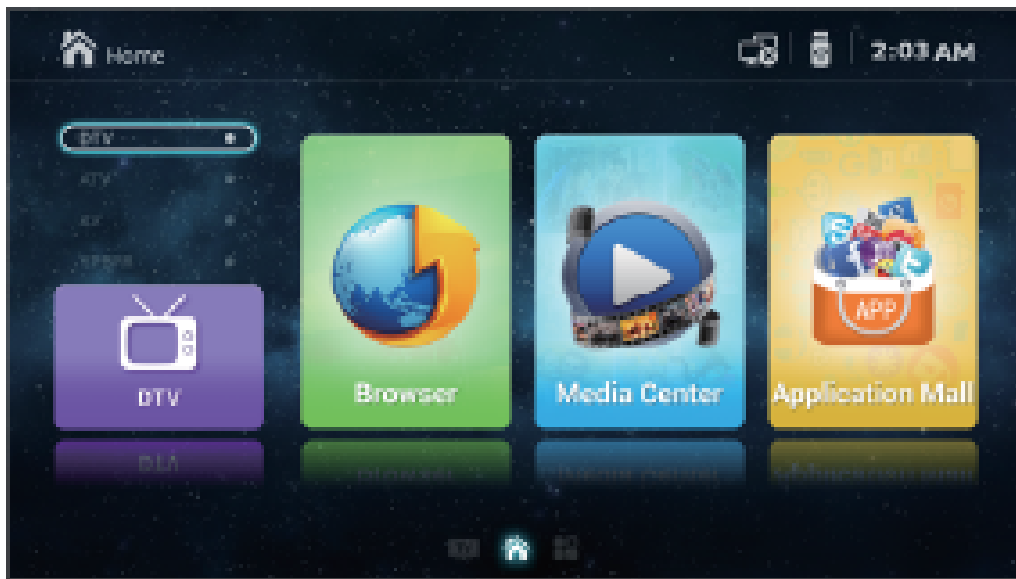

- **Browser**  
Для просмотра веб-страниц.
- **Media Center**
- **Application Mall**  
Для просмотра загруженных приложений.
- **Application Manager**  
Вы уже можете скачать приложение установки, удаления или Выход. Нажмите ◀ или ▶ чтобы выбрать то, что именно вы хотите настроить.

## 16. Настройки системы

### Настройки системы

Выберите отметку "настройки" на главной странице и увидите следующее: Нажмите кнопки вверх и вниз для выбора и кнопку [OK] для работы. Нажмите кнопку [EXIT], чтобы выйти.



### Сетевые настройки

Текущее состояние сети можно увидеть в этом меню. Нажмите кнопки вверх и вниз для выбора опции слева, нажмите кнопки влево и право для переключения позиции курсора. Нажмите [EXIT], чтобы выйти.

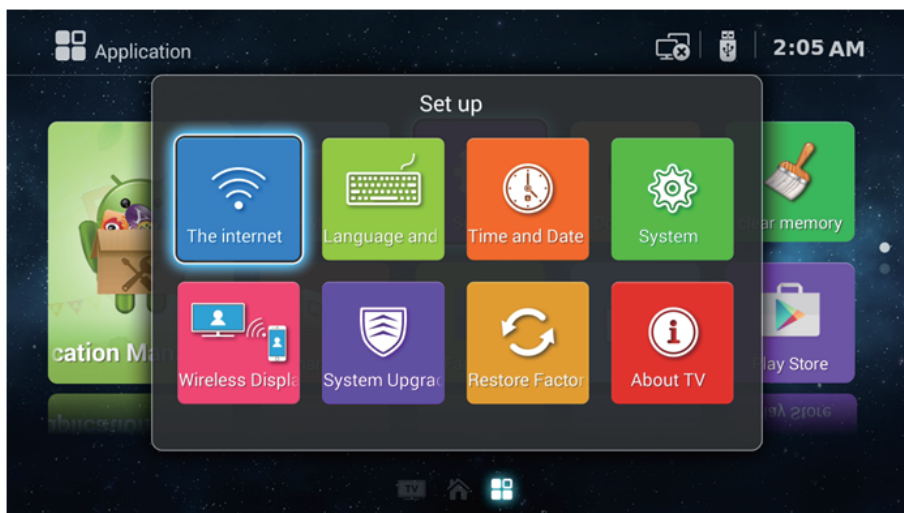

## 14. Устранение неполадок

Проблема	Возможное решение
Нет питания	<ul style="list-style-type: none"><li>• Убедитесь, что шнур питания правильно подключен к входу вашего телевизора.</li><li>• Убедитесь, что шнур питания переменного тока правильно подключен к розетке.</li><li>• Убедитесь, что кнопка питания включена (светится синий светодиодный индикатор)</li><li>• Подключите другой электрический прибор (например, радио) к розетке, чтобы убедиться в наличии надлежащего напряжения.</li></ul>
Нет изображения	<ul style="list-style-type: none"><li>• Могут быть проблемы с телеканалом. Попробуй другой канал.</li><li>• Сигнал кабельного телевидения может быть искажен или закодирован. Пожалуйста, обратитесь к местному оператору кабельного телевидения.</li><li>• Убедитесь, что все подключения выполнены правильно, согласно руководству пользователя.</li><li>• Убедитесь, что все настройки выполнены правильно.</li><li>• Убедитесь, что выбран правильный источник сигнала и входной сигнал с ним совместим.</li></ul>
Неестественный цвет, слишком светлый цвет или несоответствие цветов	<ul style="list-style-type: none"><li>• Убедитесь, что видеокабель надежно подключен.</li><li>• Изображение может казаться тусклым в ярко освещенной комнате.</li><li>• Регулируйте яркость, контрастность, насыщенность (цвета), и оттенки с согласно руководству пользователя.</li></ul>
Нет звука	<ul style="list-style-type: none"><li>• Проверьте правильность подключений аудио соединений согласно руководству пользователя.</li><li>• Возможно нажата кнопка отключения звука (MUTE), попробуйте нажать эту кнопку еще раз.</li><li>• Проверьте настройки аудио, аудиосистема телевизора может быть выставлена на минимальный режим.</li><li>• Нажмите кнопку Громкость + на пульте дистанционного управления.</li></ul>
Пульт дистанционного управления не работает	<ul style="list-style-type: none"><li>• Убедитесь, что батарейки правильно установлены.</li><li>• Батарейки могли потечь или сесть. Замените батарейки.</li><li>• Подсвечивается ли сенсор пульта управления?</li><li>• Убедитесь, что другие объекты не препятствуют прохождению инфракрасного сигнала и пульт направлен непосредственно на сенсор вашего телевизора.</li><li>• Нажмите кнопку питания на пульте дистанционного управления, чтобы убедиться, включается ли телевизор.</li><li>• Нажмите кнопку MENU на пульте дистанционного управления, чтобы проверить, отображается ли главное меню на экране.</li><li>• Нажимайте необходимую для операции кнопку только один раз.</li></ul>

## 14. Устранение неполадок

Проблема	Возможное решение
Устройство не работает	<ul style="list-style-type: none"><li>• Такие внешние факторы, как молния или статическое электричество могут стать причиной сбоев в работе устройства. В этом случае используйте устройство с системой автоматического регулирования напряжения AVC или отключите кабель питания переменного тока на 1 - 2 минуты, а затем подключите снова.</li></ul>
Внезапное отключение питания	<ul style="list-style-type: none"><li>• Проверьте, не установлен ли заранее таймер сна?</li><li>• Есть ли сигнал в режиме ПК или HDMI?</li><li>• Устройство нагрелось. Удалить любые объекты, блокирующие вентиляцию или, если есть необходимость, прочистите ее.</li></ul>
Нет приема ТВ (или нет приема выше 13 канала)	<ul style="list-style-type: none"><li>• Правильно ли установлены параметры AIR / CABLE? Установите эти параметры согласно руководству пользователя..</li><li>• Кабель антенны подключен неправильно или не подключен; пожалуйста проверьте все подключения CATV.</li><li>• Кабельное телевидение работает с перебоями; пожалуйста, свяжитесь с вашим оператором кабельного телевидения.</li></ul>
Изображение обрезано / полосы по бокам экрана	<ul style="list-style-type: none"><li>• Правильная ли конфигурация изображения? Правильно ли настроен режим изображения экрана?</li><li>• Нажмите кнопку WIDE на пульте ДУ и попробуйте отрегулировать размер изображения</li></ul>

## 15. Технические характеристики

Модель		LE32CT5500AK
Вес	Нетто	4.3Kg±0.3
	Брутто	6.2Kg±0.3
Размеры (Ш × В × Г)	С подставкой	728.8 x 478.4 x 179 мм
	Без подставки	728.8 x 434.8 x 87.8 мм
Соотношение сторон		16:9
Основное разрешение		1366 x 768
Яркость (типовая)		200 кд/м
Встроенные динамики		8Вт × 2
Входной сигнал		<ul style="list-style-type: none"> <li>• USB x2</li> <li>• HDMI ×3</li> <li>• VGA × 1</li> <li>• MINI YPbPr × 1</li> <li>• PC AUDIO × 1</li> <li>• RF ×1</li> <li>• AV IN (CVBS/L/R)× 1</li> <li>• CI SLOT×1</li> <li>• LAN ×1</li> </ul>
Выходной сигнал		<ul style="list-style-type: none"> <li>• Цифровой × 1</li> <li>• Композитный × 1</li> </ul>
Источник питания		AC~ 100-240В, 50/60 Гц
Потребление энергии		65Вт (Макс.)
Диапазон рабочих температур		Диапазон: 0°C ~ 40°C
		Влажность: 20% ~80% без конденсации
		Точность: по 0 еп 2,000 нжупв оае фспвожн нпсё
Диапазон рабочих температур (сезонный)		Диапазон: -20°C ~ +60°C
		Влажность: 10% ~90% без конденсации
		Точность: по 0 еп 3,790.3 нжупв оае фспвожн нпсё
Видеосистема		PAL,DVB-T2

Сила и устойчивость к царапинам, устойчивость к ударам и вибрации, устойчивость к статическому электричеству.

EN

# LED SMART TV SET

MODEL: LE32CT5500AK



POWER ON YOUR ENERGY

## User manual

Read this manual carefully before using TV set, please.



## Contents

1. Important Safety Information	
Warnings.....	2
Safety Precautions Instruction.....	3
2. Accessories.....	6
3. Installing the LED TV	
Installing the Stand.....	7
4. Overview of the TV set	
Front View.....	8
Rear View.....	9
5. Connect External Devices	
Conect to Antenna or Cable .....	10
Connect Device Via HDMI interface.....	10
Connect LAN Interface .....	10
Connect Device Via Video + Audio L/R Interface.../.....	11
Connect PC Via VGA/Audio Interface .....	12
6. Using the Remote Control	
Inserting Remote Control Batteries .....	13
Operating the Remote Control.....	13
Remote Control .....	14
Remote Control function buttons.....	15
7. Basic operation of the TV	
Turning the TV On and Off .....	16
Selecting the Input Source .....	16
Install TV Channels Automatically.....	16
Changing Channels .....	17
Adjusting the Volume.....	17
Selecting the Input Source .....	17
Access to the On Screen Display Menu.....	17
8. Channel setting.....	18
9. Picture Setting.....	19
10. Sound Setting.....	20
11. Time setting.....	21
12. Option Setting .....	22
13. Multimedia.....	23
14. Network setting.....	25
15. Home main menu.....	26
16. System Settings.....	27
17. Troubleshooting .....	28
18. Specification .....	30

# 1. Important Safety Information

## Warnings

1. Read these instructions.
2. Keep these instructions.
3. Heed all warnings.
4. Follow all instructions.
5. Do not use this apparatus near water.
6. Clean only with dry cloth.
7. Do not block any ventilation openings. Install in accordance with the manufacturer's instructions.
8. Do not install near any heat sources such as radiators, heat registers, stoves, or other apparatus (including amplifiers) that produce heat.
9. Do not defeat the safety purpose of the polarized or grounding-type plug. A polarized plug has two blades with one wider than the other. A grounding type plug has two blades and a third grounding prong. The wide blade or the third prong are provided for your safety. If the provided plug does not fit in o your outlet, consult an electrician for replacement of the obsolete outlet.
10. Protect the power cord from being walked on or pinched particularly at plugs, convenience receptacles, and the point where they exit from the apparatus.
11. Only use attachments/accessories specified by the manufacturer.
12. Use only with the cart, stand, tripod, bracket, or table specified by the manufacturer, or sold paratus. When a cart is used, use caution when moving the cart/apparatus combination to from tip-over.
13. Unplug this apparatus during lighting storms or when unused for long periods of time.
14. Refer all servicing to qualified service personnel. Servicing is required when the apparatus has been damaged in any way, such as power-supply cord or plug is damaged, liquid has been spilled or objects have fallen into the apparatus. the apparatus has been exposed to rain or moisture. does not operate normally, or has been dropped.
15. **WARNING:**To Reduce The Risk Of Fire Or Electric Shock, Do Not Expose This Apparatus To Rain Or Moisture.
16. Apparatus shall not be exposed to dripping or splashing and no objects filled with liquids, such as vases, shall be placed on the apparatus.
17. The mains plug or appliance coupler shall remain readily operable.
18. Use in outdoor: This TV is not designed for outdoors installation. Do not expose the TV to rain, as it may result in a fi e or an electric shock. Also, do not expose the TV to direct sunlight, as it may heat up and become damaged.

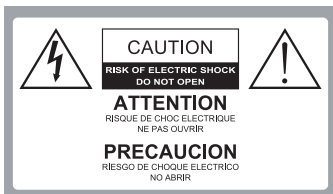

### Safety:

TO REDUCE THE RISK OF ELECTRICAL SHOCK DO NOT REMOVE COVER (OR BACK). NO USER SERVICEABLE PARTS ARE INSIDE. REFER TO QUALIFIED PERSONNEL ONLY.



**Dangerous Voltage:** The lightning flash with arrowhead symbol, within an equilateral triangle, is intended to alert the user to the presence of dangerous voltage within the inside of the product that may be sufficient to constitute a risk of electric shock to persons.



**Instruction:** The exclamation point within an equilateral triangle is intended to alert the user to the presence of important operating and servicing instructions in the literature accompanying the appliance.

## 1. Important Safety Information

### Safety Precautions Instruction

Observing the simple precautions discussed in this booklet will provide you with many years of enjoyment and safe operation.

This product complies with all applicable India safety requirements.

#### 1. Read & Follow Instructions

All safety and operating instructions should be read and followed before the TV is operated.

#### 2. Retain Instructions

The safety and operating instructions should be retained for future reference.

#### 3. Heed Warnings

All warnings on the TV and in the operating instructions should be adhered to.

#### 4. Cleaning

Unplug the TV from the wall outlet before cleaning. Do not use liquid cleaners or aerosol cleaners. Use a soft and slightly damp cloth for cleaning.

#### 5. Water and Moisture

Do not use this TV near water, for example, near a bathtub, wash bowl, kitchen sink, or laundry tub, in a wet basement, or near a swimming pool.

#### 6. Accessories Carts and Stands

Do not place this TV on a slippery or tilted surface, or on an unstable cart, stand, or table. The TV may slide or fall, causing serious injury to a child or adult, and serious damage to the TV.

#### 7. Transporting the Television

A TV and cart combination should be moved with care. Quick stops, excessive force, and uneven surfaces may cause the TV and cart combination to overturn.

#### 8. Ventilation

Slots and openings in the cabinet are provided for ventilation and to ensure reliable operation of the TV and to protect it from overheating, and these openings must not be blocked or covered. The openings should never be blocked by placing the TV on a bed, sofa, rug, or other similar surface. The TV should not be placed in a built-in installation such as a bookcase or rack unless proper ventilation is provided.

#### 9. Power Sources

This TV should be operated only from the type of power source indicated on the marking label. If you are not sure of the type of power supply to your home, consult your electronics retailer or local power company.

#### 10. Power-Cord Polarization

This TV is equipped with a three-wire grounding type plug, a plug with a third (grounding) pin. This plug will only fit into a grounding-type power outlet. This is a safety feature. If you are unable to insert the plug into the outlet, the contact your electrician to replace your obsolete outlet. Do not defeat the safety purpose of the grounding-type plug.

## 1. Important Safety Information

### 11. Power-Cord Protection

Power-supply cords should be routed so that they are not likely to be walked on or pinched by items placed upon or against them, paying particular attention to cords at plugs, convenience receptacles, and the point where they exit from the TV.

### 12. Lightning

For added protection for the TV during a lightning storm, or when it is left unattended and unused for long periods of time, unplug it from the wall outlet and disconnect the antenna or cable system. This will prevent damage to the TV from lightning and power-line surges.

### 13. Outdoor Antenna Grounding

If an outside antenna or cable system is connected to the TV be sure the antenna or cable system is grounded so as to provide some protection against voltage surges and built up static charges. Article 810 of the National Electrical Code (U.S.A.), ANSI / NFPA 70 provides information with regard to proper grounding of the mast and supporting structure, grounding of the lead-in wire to an antenna discharge unit, size of grounding conductors, location of antenna-discharge unit, connect on to grounding electrodes, and requirements for the grounding electrode.

Example of Grounding According to National Electrical Code Instructions

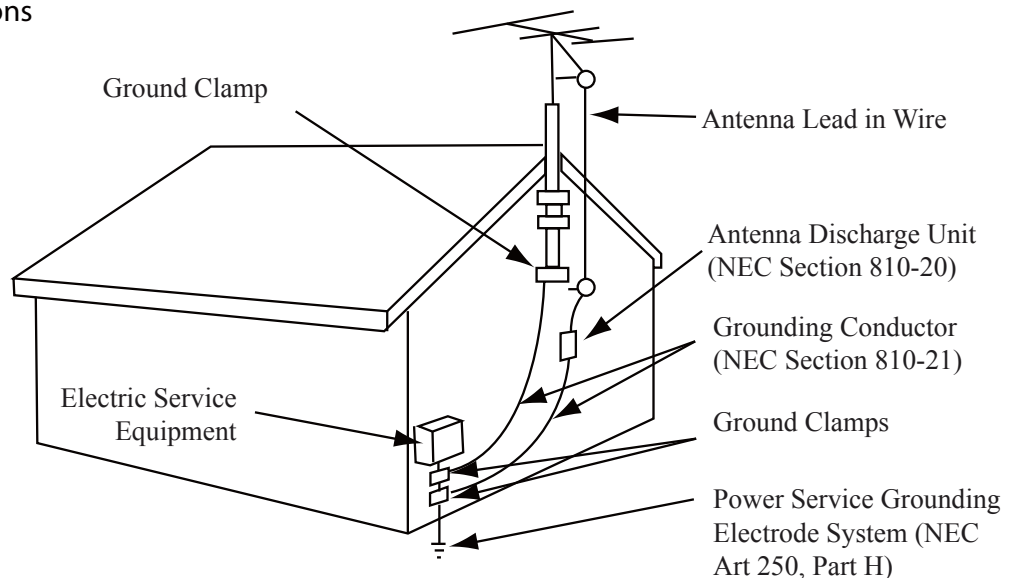

NEC - National Electrical Code

### 14. Power Lines

An outside antenna system should not be located in the vicinity of overhead power lines or other electric light or power circuits, or where it can fall on to power lines or circuits. When installing an outside antenna system, extreme care should be taken to keep from touching such power lines or circuits as contact with them might be fatal.

### 15. Overloading

Do not overload wall outlets and extension cords as this can result in a risk of fire or electric shock.

## **Important Safety Information**

### **16. Object and Liquid Entry**

Never push objects of any kind into this TV through openings as they may touch dangerous voltage points or short-out parts that could result in a fire or electric shock. Never spill liquid of any kind on or inside the TV.

### **17. Servicing**

Do not attempt to service this TV yourself as opening or removing covers may expose you to dangerous voltage or other hazards. Refer all servicing to qualified service personnel.

### **18. Damage Requiring Service**

Unplug from the wall outlet and refer servicing to qualified service personnel under the following conditions:

- a. If the power-supply cord or plug is damaged.
- b. If liquid has been spilled, or objects have fallen into the product.
- c. If the TV has been exposed to rain or water.
- d. If the TV does not operate normally by following the operating instructions. Adjust only those controls that are covered by the operating instructions as an improper adjustment of other controls may result in damage and will often require extensive work by a qualified technician to restore the product to its normal operation.
- e. If the TV has been dropped or the cabinet has been damaged.
- f. If the TV exhibits a distinct change in performance

## 2. Accessories

Please make sure the following items are included with your LED TV.  
If any items are missing, please contact your dealer.

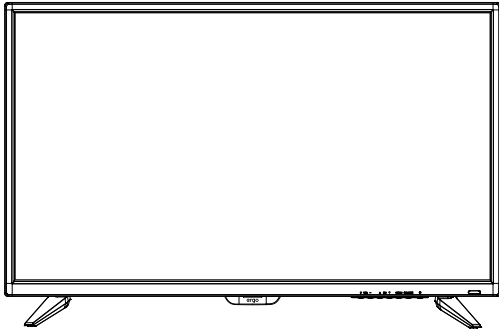

LED TV



User Guide

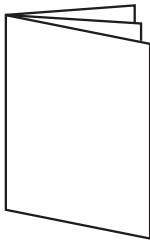

Warranty card



Remote Control

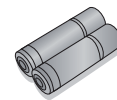

2 batteries

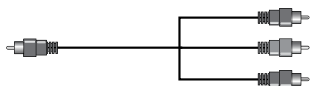

MINI YPbPr

### 3. Installing the LED TV

#### Installing the Stand

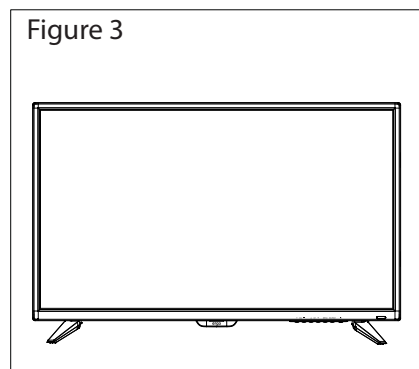
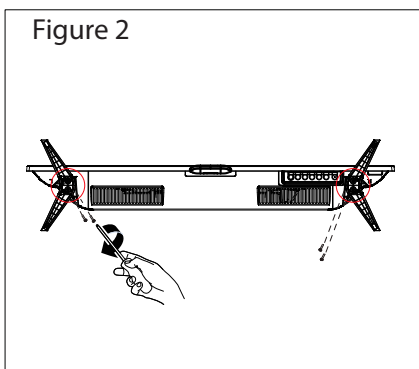
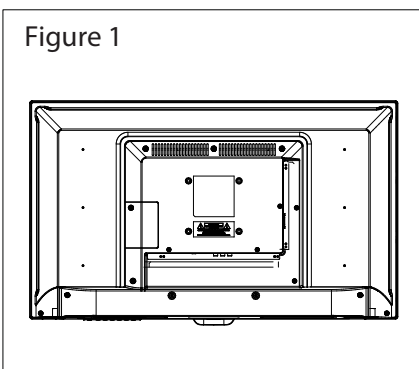

1. Place the TV set on soft cloth or cushion with face down. Place the base in position as shown. (see Figure 1).
2. Fix the bracket with stand to the bottom of the TV with the four screws (see Figure 2)
3. Stand the TV up. (see Figure 3)

#### Disconnecting the Stand

1. Lay the TV flat on a table with the LED screen face down. To prevent the TV from being scratched, put a piece of soft cloth on the table on which the screen will be set. (see Figure 1)
2. Then remove 4 screws of the stand as show. (see Figure 2)
3. Then you successfully removed the base . (see Figure 3)

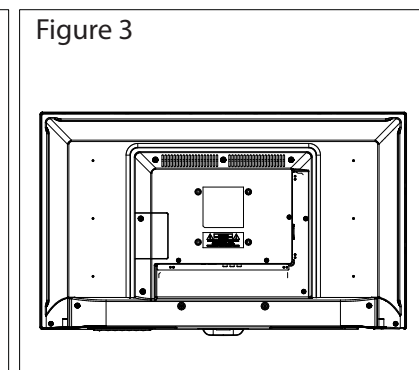
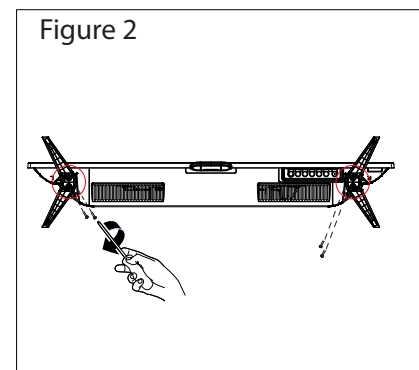
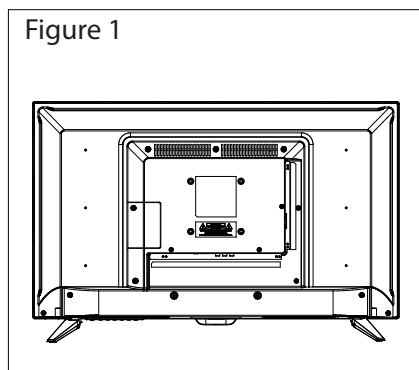

## 4. Overview of the TV set

### Front View

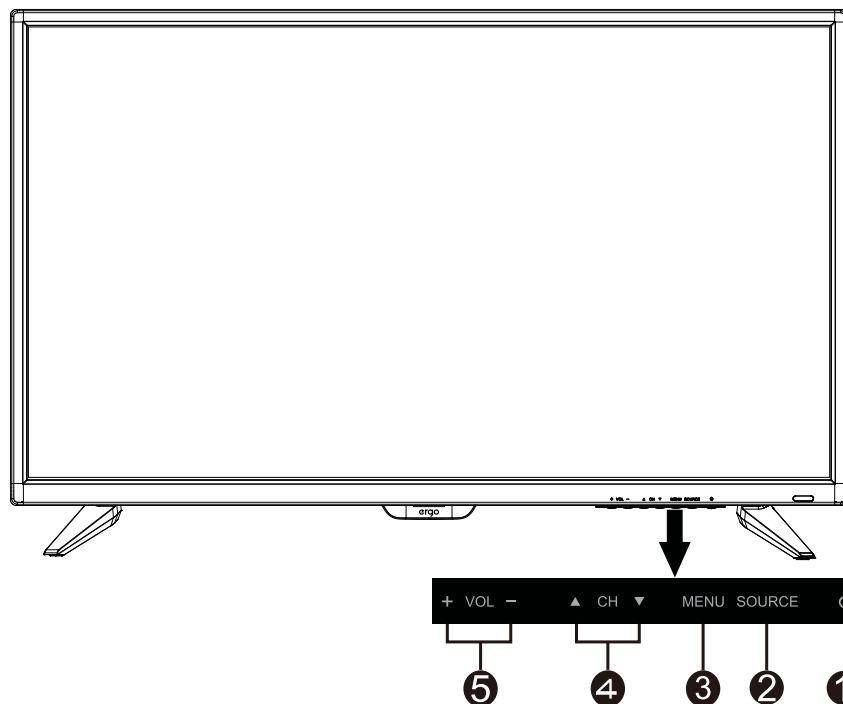

Item	Description
1	 Switch the TV on/standby.
2	<b>SOURCE</b> Select input source.
3	<b>MENU</b> Switch OSD menu ON/OFF.
4	<b>▲ CH ▼</b> Channel up/down when source is TV, or select a control while in OSD menu.
5	<b>+ VOL -</b> Increase / Decrease sound volume or adjust a highlighted control while in OSD menu.



## 4. Overview of the TV set

### Rear View

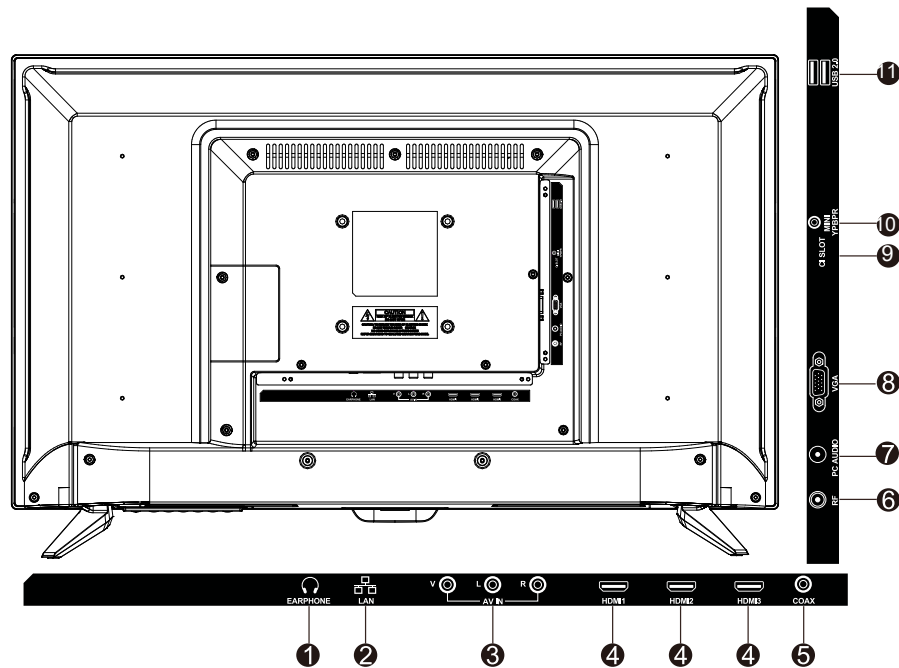

Item	Description
1	<b>EARPHONE</b> Connect to your earphones. By connecting the earphones, you can listen to the sound from the TV on headphones. *If you connect the earphones, the TV speakers will be muted.
2	<b>LAN</b> Network connection port.
3	<b>AV IN</b> Connect a external device to the composite VIDEO(V) and AUDIO(L/R) out jacks on most video equipment. *L/R (Audio in) is sharing with YPbPr.
4	<b>HDMI</b> Connect this port to the HDMI output of A/V device.
5	<b>COAX</b> Connects to the coaxial audio input of your digital stereo equipment.
6	<b>RF</b> Connect this jack to your Cable or VHF/UHF antenna.
7	<b>PC AUDIO</b> Connect the Audio Out on your computer to the Audio on the rear of the LED TV.
8	<b>VGA</b> Connect a 15-pin D-sub RGB cable to the RGB output of your computer and the other end to the RGB input on the rear of the LED TV.
9	<b>CI SLOT</b> Used to insert a CI card. A CI card allows you to view all the channels that you subscribe to. For more information, see "Conditional Access" section.
10	<b>MINI YPbPr</b> Connect this port to the YPbPr output of A/V device.
11	<b>USB2.0</b> Connect to your USB devices, such as USB flash drive

## 5. Connect External Devices

### Connect to Antenna or Cable

Typical wall antenna jack is used in apartment buildings, connect the antenna cable, as shown in

below diagram (Please use the correct type of antenna cable).

We strongly recommend that you connect the antenna/cable input using a 75-ohm coaxial cable (not supplied) to ensure the best picture quality.

#### Cable or VHF/UHF



### Connect Device Via HDMI interface

You can also enjoy high-definition programming by subscribing to a high-definition cable service or a high-definition satellite service. For the optimum picture quality, be sure to connect this device to your TV via the HDMI or component video (with audio) input on the back of your LED TV.

#### HDMI Connection

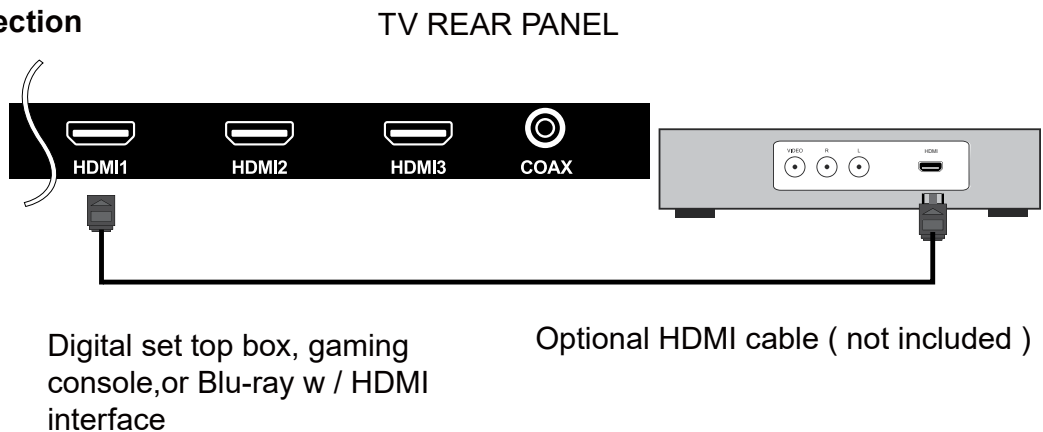

### Connect LAN Interface

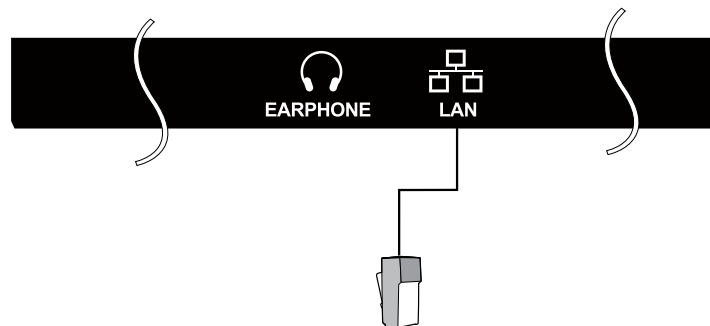

## 5. Connect External Devices

### Connect Device Via Component(Y/Pb/Pr) + Audio L/R Interface

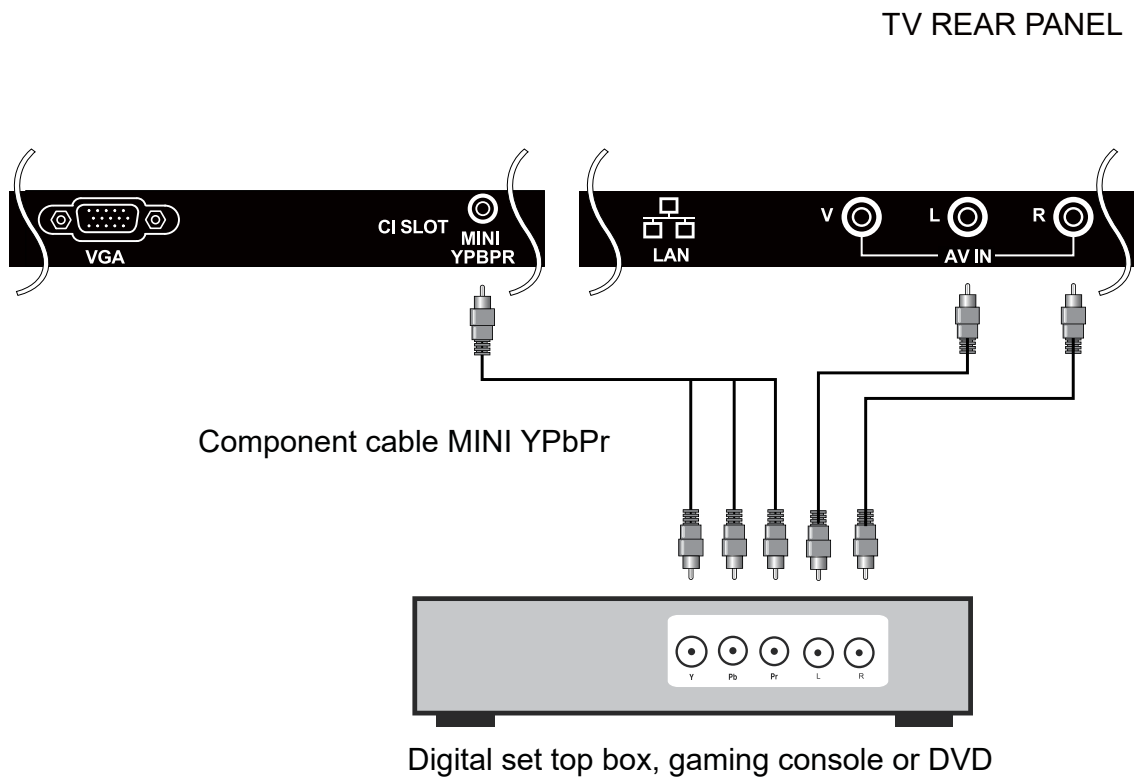

### Connect Device Via Video + Audio L/R Interface

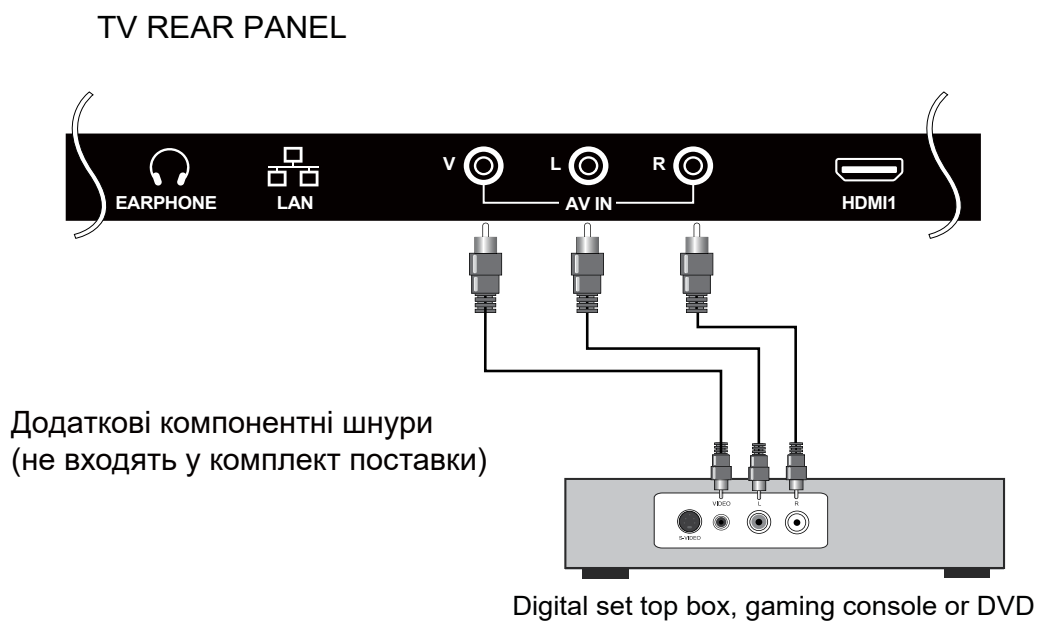

## 5. Connect External Devices

### Connect PC Via VGA/HDMI Interface

Use the LED TV as the monitor of your computer.

The picture below shows the connection for PC. The LED TV can also be connected to PC with VGA or HDMI output.

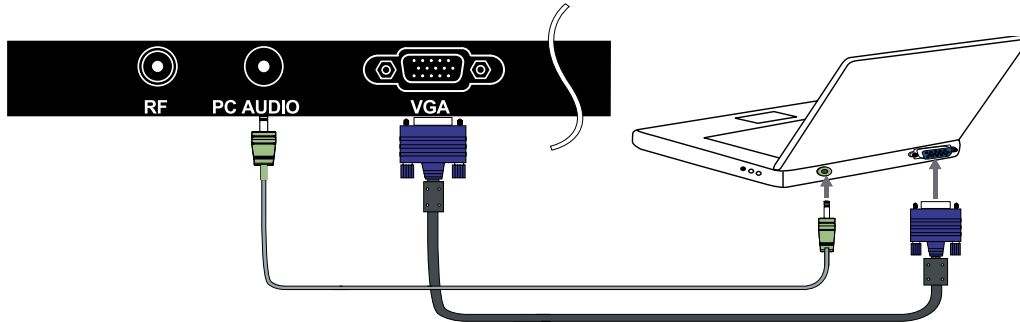

- Connect the PC IN jack to the PC using a 15-pin cable and audio cable.
- If the PC is connected to TV and no signal has been input from PC for more than 5 seconds, the TV will enter standby mode automatically.

### Supporting signals

YPbPr	VGA	HDMI
480i	640X480 / 60	480i
576i	1024X768 / 60	576i
480P	1366X768 / 60	480P
576P		576P
720P / 50		720P / 50
720P / 60		720P / 60
1080i / 50		1080i / 50
1080i / 60		1080i / 60
1080P / 50		1080P / 50
1080P / 60		1080P / 60

## 6. Using the Remote Control

### Inserting Remote Control Batteries

1. Remove the battery cover by pulling then lifting the knob on the cover.
2. Insert the batteries, corresponding to the (+) and (-) markings on the battery compartment.
3. Reattach the battery cover.



- Only use the specified AAA batteries.
- Do not mix new and old batteries. This may result in creaking or leakage, which may pose a risk of fire or lead to personal injury.
- Insert batteries according to (+) and (-) markings. Inserting the batteries incorrectly may result in leakage, which may pose a risk of fire or lead to personal injury.
- Dispose of the battery in accordance with local laws and regulations.
- Keep the batteries away from children or pets.
- When the remote control will not to be used for an extended period, remove the batteries.

### Operating the Remote Control

1. Aim Remote Control directly at the Remote Control Sensor on the left down corner of the TV set.
2. Remote Control range is at approx. 16 feet with angles of approx. 30 degree.
3. Avoid obstructions between the Remote Control and the sensor.

☼ If you do not intent to use the remote control for a long time, remove the batteries.

☼ If the remote control does not operate correctly, or if the operating range reduced, replace both batteries with new ones

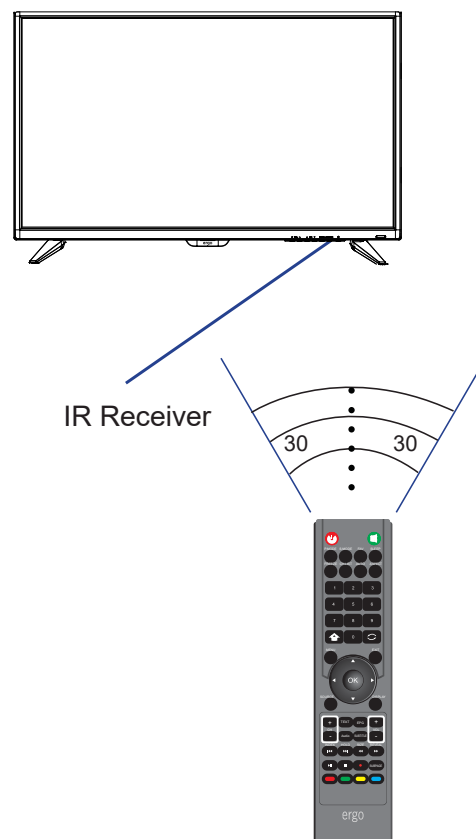







## 6. Using the Remote Control

### Remote Control



## 6. Using the Remote Control

### Remote Control function buttons

1. <b>POWER</b>	Press to enter or exit standby mode.
2. <b>MUTE</b>	Press to turn on or off the audio sound.
3. <b>P.MODE</b>	Press to select the picture mode.
4. <b>S.MODE</b>	Press to change the audio mode.
5. <b>FAV</b>	This button opens the favorite channel list.
6. <b>SLEEP</b>	This button enables the sleep function so the TV turns itself off after the designated time.
7. <b>FREEZE</b>	This button freezes the video. Press the button again to unfreeze.
8. <b>CH.LIST</b>	Press to display the Channel List.
9. <b>AUTO</b>	Press to adjust automatically in VGA mode.
10. <b>ASPECT</b>	This button changes the TV between different display modes.
11. <b>0-9</b>	Press to change the channel of the TV in ATV mode.
12. 	Press to enter Home main menu.
13. 	Press to return to the channel last viewed.
14. <b>MENU</b>	This button turns on the on screen display menu (OSD).
15. <b>EXIT</b>	This button allows you to quit from the OSD menu
16. 	Press the direction buttons to select menu options or settings.
17. <b>OK</b>	Confirmation button,select the OSD menuoption.
18. <b>SOURCE</b>	Press to display and select the available video sources.
19. <b>DISPLAY</b>	Press to display the information window.
20. <b>CH(+/-)</b>	These two buttons change the TV channel back and forth.
21. <b>VOL(+/-)</b>	These two buttons increase or decrease the volume of the TV.
22. <b>TEXT</b>	Start the teletext mode.
23. <b>EPG</b>	Press to display electronic program guide menu.
24. <b>Audio</b>	Press audio to PAL-BG/Stereo or PAL-BG Momo(ATV)&Audio Languages.
25. <b>SUBTITLE</b>	Open subtitle meun for subtitle selection.
26. <b>INDEX</b>	Display a list and information about the teletext pages.
27. <b>HOLD</b>	Hold freeze the current teletext page on the screen.
28. <b>SIZE</b>	You can change the picture size in the teletext mode.
29. <b>REVEAL</b>	Display or remove the content that is hidden in teletext mode.
30. 	Press to play or stop the current program.
31. 	Press the botton to stop the current program.
32. 	Press to start recording.
33. <b>SUBPAGE</b>	Display the submenu of the teletext mode.
34. <b>Color</b>	According to the OSD prompt operation.

## 7. Basic Operation of the TV

### Turning the TV On and Off

Press the POWER button on the remote control.

You can also use the Power button on the side of the panel.

\*If there is no input signal within 15 minutes, TV will be turned off automatically.

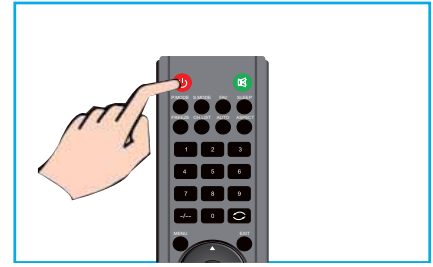

### Selecting the Input Source

To select the TV or other external input sources connected to the TV.

1. Press the SOURCE button on the remote control.
2. Press ▲ or ▼ to select the required input source between DTV,ATV, AV,YPBPR,HDMI or VGA.
3. To confirm the selection, press OK button to enter.

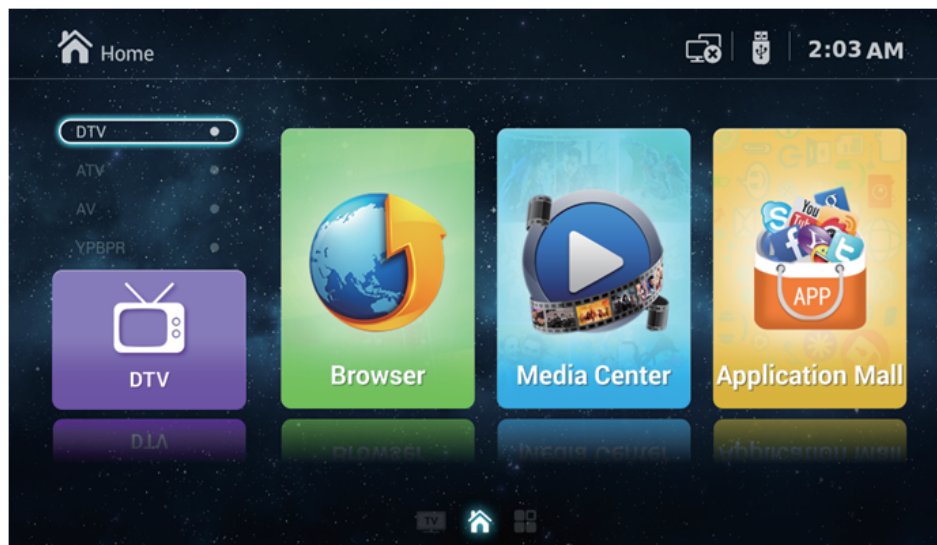

### Install TV Channels Automatically

1. Press MENU on the Remote Control to display the main Menu.
2. Press ▲ or ▼ to locate the CHANNEL Setting.
3. Press ► to highlight Auto Tuning item.
4. Press ► to enter Auto Tuning submenu.
5. Press MENU to return.

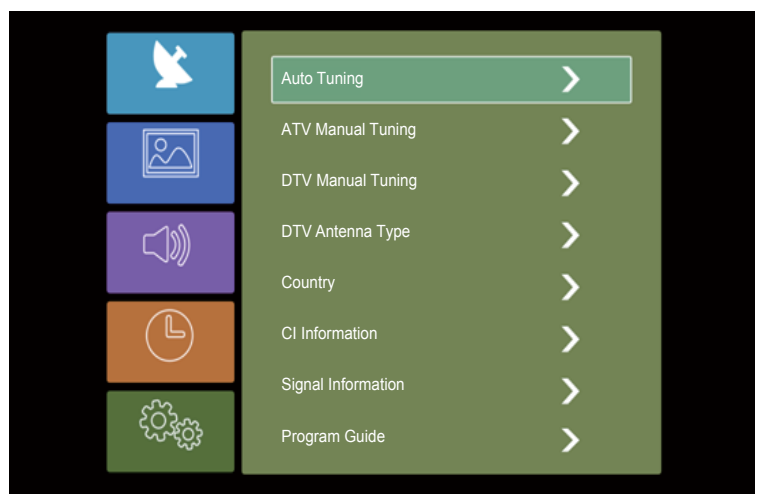



## 7. Basic Operation of the TV

### Changing Channels

#### 1. Using Channel Buttons

Press +CH- button to change channels, and the TV changes channels in sequence. You will see all channels that have been memorized. Channels erased or not memorized will not be shown.

\* Return to the previous channel, press  button.



### Adjusting the Volume

Press VOL +/- to adjust volume.

To turn off the volume, press MUTE.

To restore volume, press MUTE again.

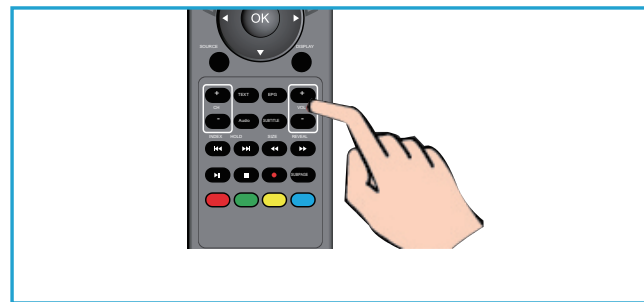

### Access to the On Screen Display Menu

1. Press MENU on the remote control to display the main Menu.

The icons on the top of main menu stand for the following five settings: CHANNEL/PICTURE/SOUND/TIME/LOCK/SETUP.

2. Press ► to locate your desired setting.

3. Press ▲ or ▼ to highlight an item need to adjust.

4. Press ► to adjust the setting or Press OK to enter submenu.

5. Press MENU to return.

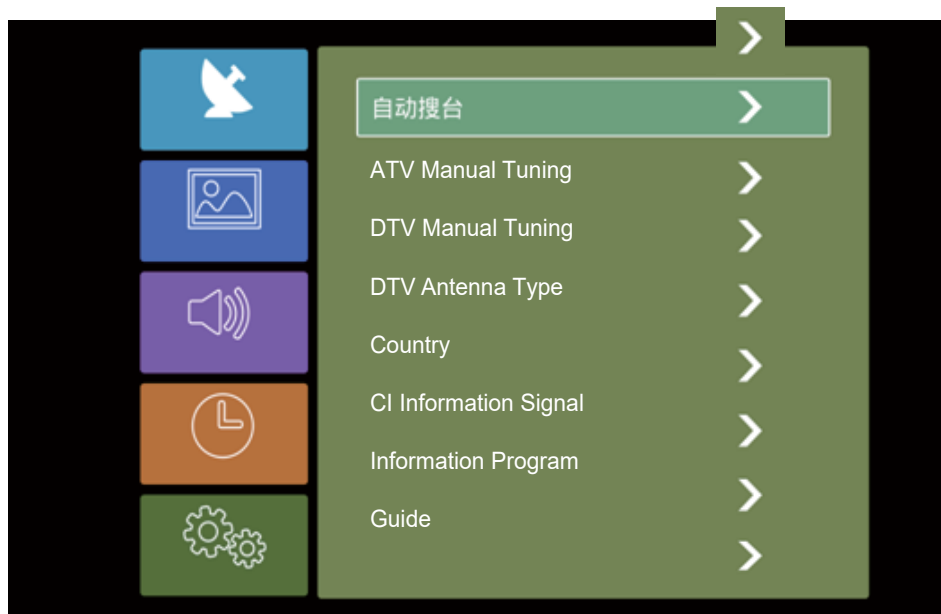

## 8. Channel setting

### Channel menu

Press MENU on the remote control to display the main Menu.

1. Press ▲ or ▼ to select Channel.
2. Press ► to highlight an item, press ◀ or ▶ button to enter sub menu.

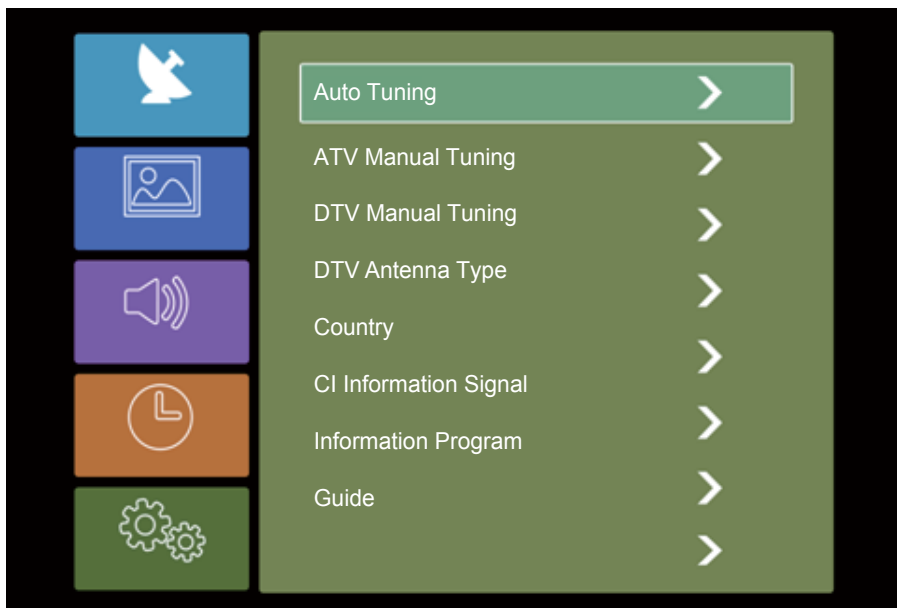

NOTE: Channel can be only selected under TV/RF condition, others can't be used.

#### 1.Auto Tuning

Press ► button to select Auto Tuning, then press OK/► button to enter.

#### 2.ATV Manual Tuning

Press ▼ / ▲ button to select ATV Manual Tuning, then press OK button to enter sub-menu.  
Press OK/► button to select Search, then press OK button to search program.

#### 3.DTV Manual Tuning

Press ▼ / ▲ button to select DTV Manual Tuning, then press OK button to enter sub-menu.

#### 4.DTV Antenna Type

Press ▼ / ▲ button to select DTV Antenna Type, press OK button, then press ▼ / ▲ button to choose DVB-T or DVB-C.

#### 5.Country

Press ▼ / ▲ button to select Country, press OK button, then press ▼ / ▲ button to choose what you want.

#### 6.CI Information

Press ▼ / ▲ button to select CI Information, press the OK button to see the CI information about the signal.

#### 7.Signal Information

Press ▼ / ▲ button to select Signal Information, press the OK button to see the detail information about the signal. Only available when there is signal in DTV.

#### 8.Program Gui

Press ▼ / ▲ button to select Program Guide, then press OK button to enter sub-menu.

#### 9.Program Ed

Press ▼ / ▲ button to select Program Edit, then press OK button to enter sub-menu.

## 9. Picture Setting

### Picture menu

Press MENU on the remote control to display the main Menu.

1. Press ▲ or ▼ to select Picture.
2. Press ► to highlight an item, press / button to choose what you want, then press OK button to enter sub menu.

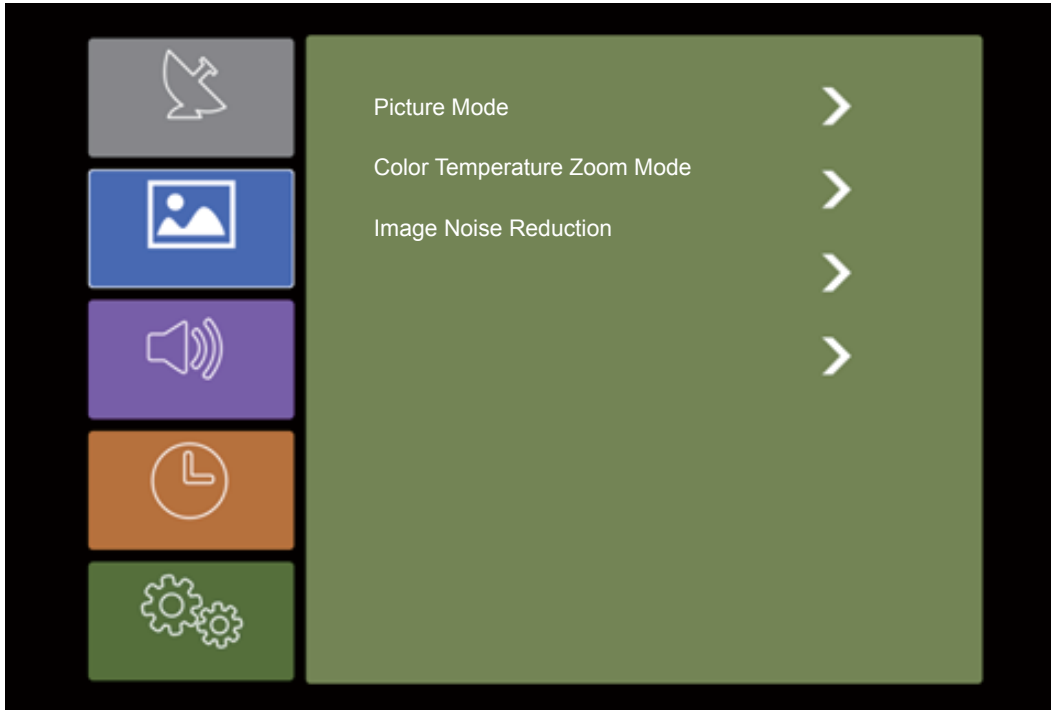

#### 1. Picture Mode

Press ▼ / ▲ button to select Picture Mode, then press OK button to enter sub-menu. You can change the value of Contrast, Brightness, Sharpness, Saturation and Back Light when the picture is in User mode.

#### 2. Color Temperature

Press ▼ / ▲ button to select Color Temperature, then press OK button to enter sub-menu.

Press ▼ / ▲ button to select Standard, Cool, Warm.

You can change the value of red, green and blue when the color temperature is in User mode.

#### 3. Zoom Mode

Press ▼ / ▲ button to select Zoom Mode, then press OK button to enter sub-menu.

#### 4. Image Noise Reduction

To filter out and reduce the image noise and improve picture quality.



Press ▼ / ▲ button to select Image Noise Reduction, then press OK button to enter sub-menu.

## 10. Sound Setting

### Sound menu



Press MENU on the remote control to display the main Menu.

1. Press  or  to select Sound.

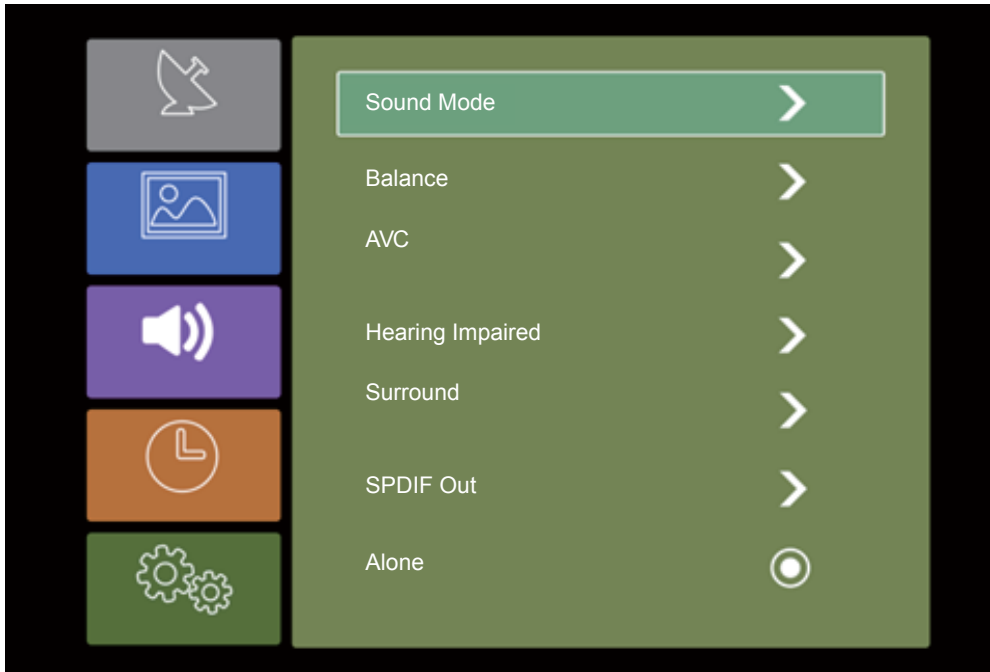
2. Press  to highlight an item, press  /  button to choose what you want, then press OK button to enter sub menu.



#### 1.Sound Mode

Press  /  button to select Sound Mode, then press OK button to enter sub-menu.

Press  /  button to select.



TIPS: You can press SMODE button on the remote control to change the Sound Mode directly.

- Standard** Produces a balanced sound in all environments.
- Music** Preserves the original sound.Good for musical programs.
- Movie** Enhances treble and bass for a rich sound experience.
- User** Select to customize picture settings.
- Sport** Reduced the treble and bass part, keep the tenor part.





#### 2.Balance

Press  /  button to select Balance, Press  /  button to adjust.

#### 3.AVC

Press  /  button to select AVC, press OK button, then press  /  to select On or Off.



#### 4.Hearing Impaired

Press  /  button to select Hearing Impaired, press OK button, then press  /  to select On or Off.

#### 5.Surround

Press  /  button to select Surround, press OK button ,then press  /  to select On or Off.

#### 6.SPDIF Mode

Press  /  button to select SPDIF Mode, press OK button, then press  /  to select Of f / PCM / RAW.





#### 7.Alone

Press OK button to entering screen save mode, press anykey to wake up screen.

# 11. Time setting

## Time menu

Press MENU on the remote control to display the main Menu.

1. Press  or  to select TIME.
2. Press  to highlight an item, press  button to choose what you want, then press OK button to enter sub menu.

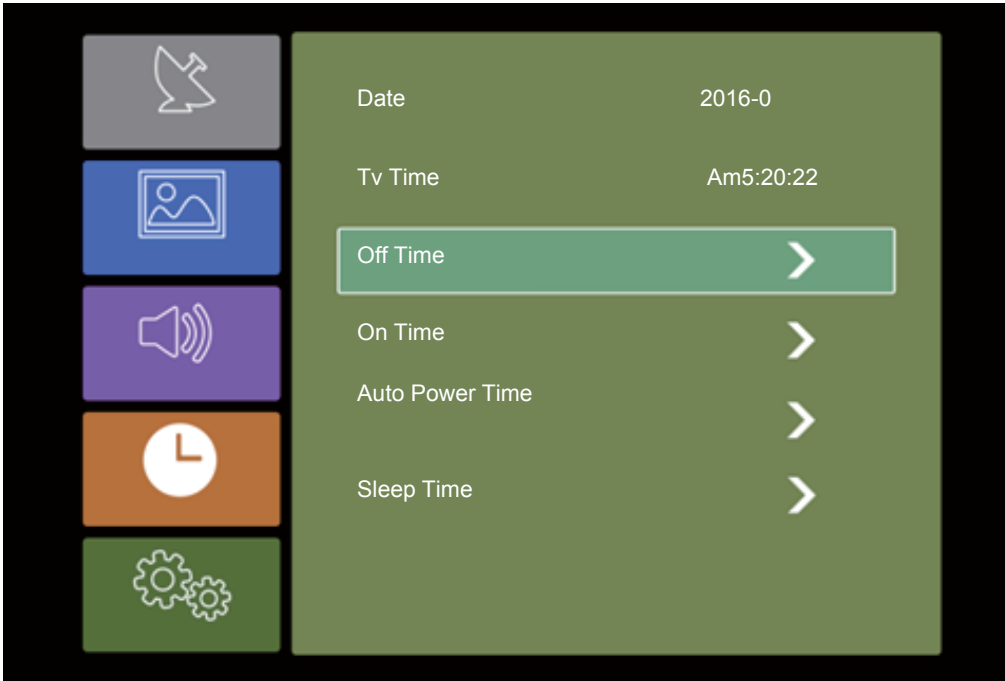



### 1.Date

Display the current date.



### 2.TV Time

Display the current Time.

### 3.Off Time

Press  /  button to select Off Time to setting.

### 4.On Time

Press  /  button to select On Time to setting.

### 5.Auto Power Time

Press  /  button to select Auto Power Time to setting.

### 6.Sleep Time



Press  /  button to select Sleep Time, then press OK button to adjust.

## 12. Option Setting

### Setting menu

Press MENU on the remote control to display the main Menu.

1. Press  or  to select Setting.

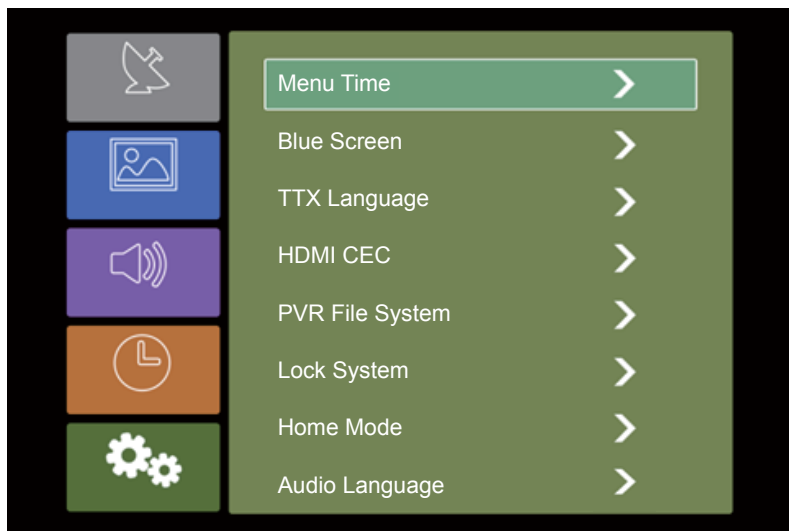

2. Press  to highlight an item, press  /  button to choose what you want, then press OK button to enter sub menu.



#### 1.Menu Time



Press  /  button to select Menu Time, then press /OK button to setting.

#### 2.Blue Screen



Press  /  button to select Blue Screen, then press OK button to select On or Off.

#### 3.TTX Language

Press  /  button to select TTX Language, then press OK button to enter sub-menu.

Press  /  button to choose what you want.

#### 4.HDMI CEC

Press  /  button to select HDMI CEC , then press OK button to enter sub-menu.



#### 5.PVR File System

Press  /  button to select PVR File System, then press OK button to enter sub-menu.



Press  /  button to select Check PVR File System , Then press OK button to enter.

Then it will check the USB speed.

#### 6.Lock System

Press  /  button to select Lock System, then press OK button to make the following 3 options valid. Default password is 0000, and if forget what you set, please call the service center.

#### 7.Home Mode

Press  /  button to select Home Mode, then press OK button to select Home Mode or Standard.

#### 8.Audio Languages

Press  /  button to select Audio Languages, then press OK button to enter sub-menu.

Press  /  button to select the primary of Audio Languages.

#### 9.Subtitle Language

Press  /  button to select Subtitle Language, then press OK button to enter sub-menu.

Press  /  button to select the primary of Subtitle Language.

#### 10.Restore To Default

Press  /  button to select Restore To Default, then press OK button to enter sub-menu.

## 13. Multimedia

### Media Play - USB Device

First press HOME into multimedia channel, plug in Media Center storage device, the following picture mark color, if blue say television has to recognize the USB, gray has said no to recognize. After confirmed television to recognize USB storage devices, press ◀ or ▶ button to select Audio/Video/ Pictures, and press OK button to enter.

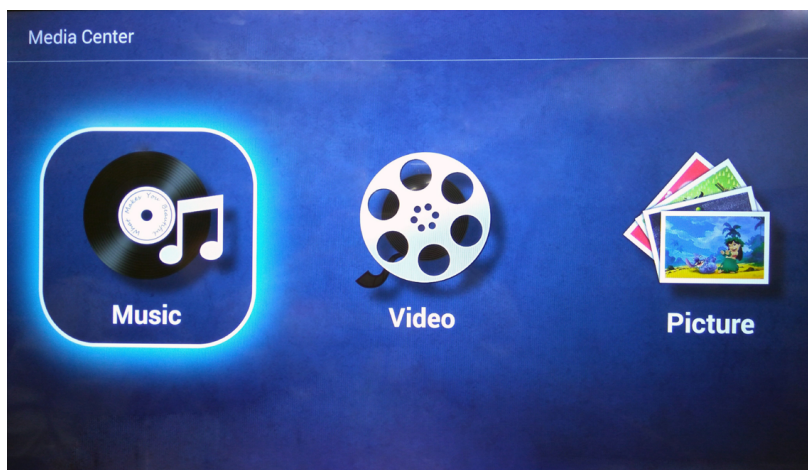



















### Playing Audio/Video/Pictures

1. Press / button to select the folder that you want to view, then press OK button to select the sub folder. Press OK button to play, press the exit button to return back. Press OK button to select the up folder, and return to the previous level menu, press ◀ / ▶ buttons to turn pages.
2. Press ▶ || button to start playback or pause.
3. Press ◀ button to play to the last item. Press ▶ button to play to the next item.

### Audio/Video/Pictures Screen Display

1. Follow the instruction below to enter the desired function.
2. Simply press ◀ or ▶ to move the light-bar cursor to the function, then press OK to start function. Press to End or Exit.

- |   |   |   |
|---|---|---|
|  |  | Play before or next Music/Video/Picture.                                |
|  |  | Play or Pause Music/Video/Picture.                                      |
|  |  | Play Music/Video Play video music with fast forward or retreat quickly. |
|  |   | Full circulation broadcast Music/Video/Picture.                         |
|  |   | A single loop Music/Video/Picture.                                      |
|  |   | Random broadcast Music/Video/Picture.                                   |
|  |   | A list of broadcast Music/Video/Picture.                                |
|  |   | Display Music/Video/Picture files playlists                             |
|  |   | A single loop Video.  |
|  |   | Show the current file information                                       |
|  |   | Sets the Video playback time.   |
|  |   | Select set video subtitles, breakpoints, track, etc.                    |
|  |  | Zoom in the Pictures.   |
|  |  | Rotating the Pictures.  |

## 13. Multimedia

### Precautions when using a USB device

- MTP (Media Transfer Protocol) is not supported.
- Max HDD capacity:500G.
- This unit supports only USB Flash Drive with FAT32 format. This TV is not guaranteed the USB Flash Drive with other formats (such as FAT16 or NTFS).
- Certain types of USB Digital camera and audio devices may not be compatible with this TV. Media only guarantees to support USB Flash Drive. Other devices such as flash card reader, USB HDD, USB Digital Camera and audio devices may not be compatible with this TV.
- If a USB device requires high power (more than 500mA or 5V), the USB device may not be supported.
- This TV is not supported the USB device with multiple partitions.
- Please connect directly to the USB port of your TV. If you are using a separate cable connection or through a USB hub, there may be a USB compatibility problem.
- Before connecting your device to the TV, please back up your files to prevent them from damage or loss of data. Any data file damage or data loss is at your own risk.
- The higher the resolution of the image, the longer it takes to display on the screen.
- How fast a USB device is detected differs from device to device.
- For unsupported or corrupted files, the "unsupported File" message is displayed.
- MP3 files with DRM that have been downloaded from a non-free site cannot be played. Digital Rights Management (DRM) is a technology that supports the creation of content, the distribution and management of the content in an integrated and comprehensive way, including the protection of the rights and interests of the content providers, the prevention of the illegal copying of contents, as well as managing billings and settlements.
- When moving to a photo, loading may take a few seconds. At this point, the loading icon will appear at the screen.
- If USB card reader is connected, its volume may not be detected.
- If USB device does not function properly, please unplug and reconnect it.
- If verify whether the USB device is functioned properly with your PC.

TYPE	CONTAINER	FILE EXTENSION
Picture	JPEG	.jpg , .jpeg
	BMP	.bmp
	PNG	.png
Audio	MP3	.mp3
	AAC	.aac,.M4A
Video	AVI	.avi
	MP4, MOV	.mp4, .mov
	RM/RMVB	.rm,.rmvb
	TS,TRP	.ts , .trp
	MKV	.mkv
	DAT	.dat
	VOB	.vob



## 14. Network Setting

### Wired network connection

•1. Connect a modem (ADSL, cable modem, netcom, etc.) are connected to the Internet through a router.

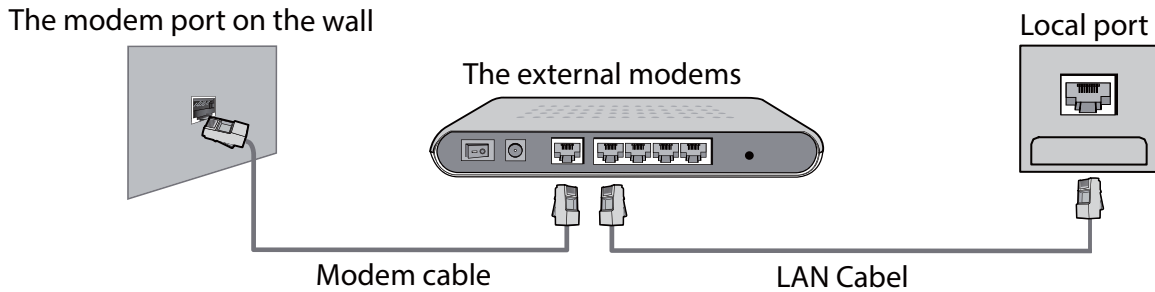

2. To connect to the cable router, connected to the Internet through the LAN port on the wall.

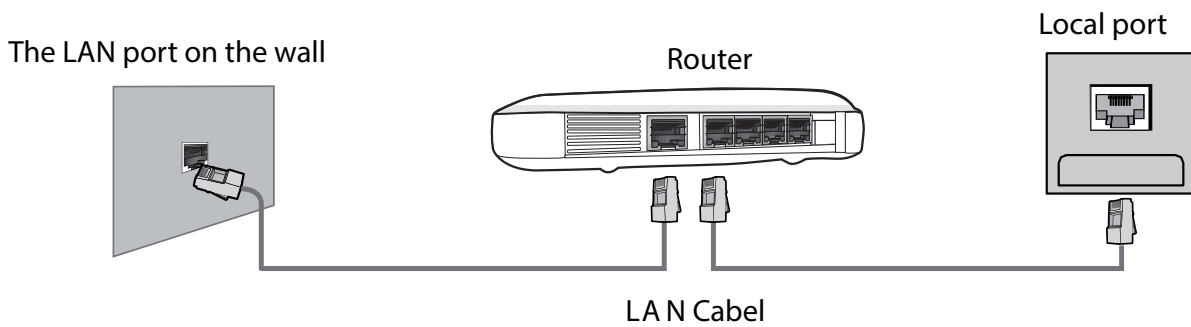

### Wireless network connection

Through the wireless router to connect to the Internet.

The machine has a built-in wireless network adapter, can receive through wireless router network signal, without external.

\* Wireless router setup instructions please refer to the wireless router.

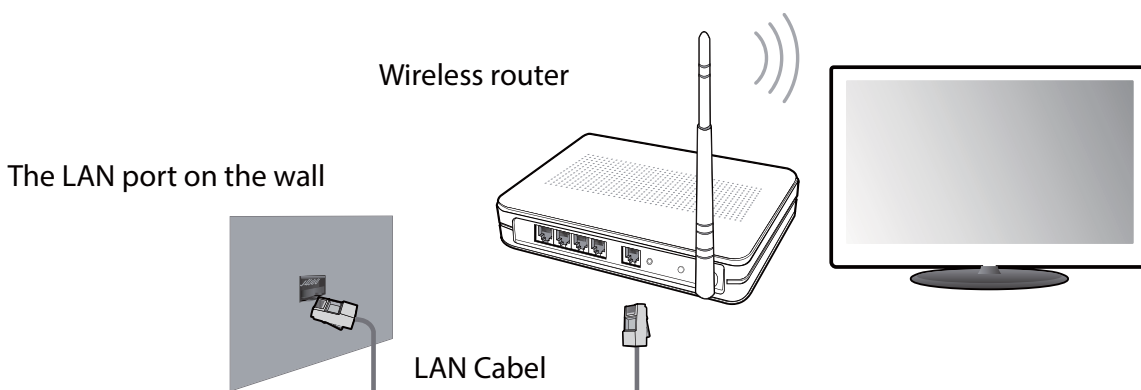



## 15. Home main menu

### Enter the home main menu



4 ways are allowed to enter the main menu interface:

- 1) In TV status, press the [Exit] key, a tip box appears on the screen (as the picture as below), now press the [OK] key, Then the screen get into the main menu.
- 2) In TV channel, press the right key, then you can enter launcher.
- 3) Press the [] key.
- 4) Select the home from the 'Boot Loader' in setting interface, then you can enter the home next time.

### Home main menu

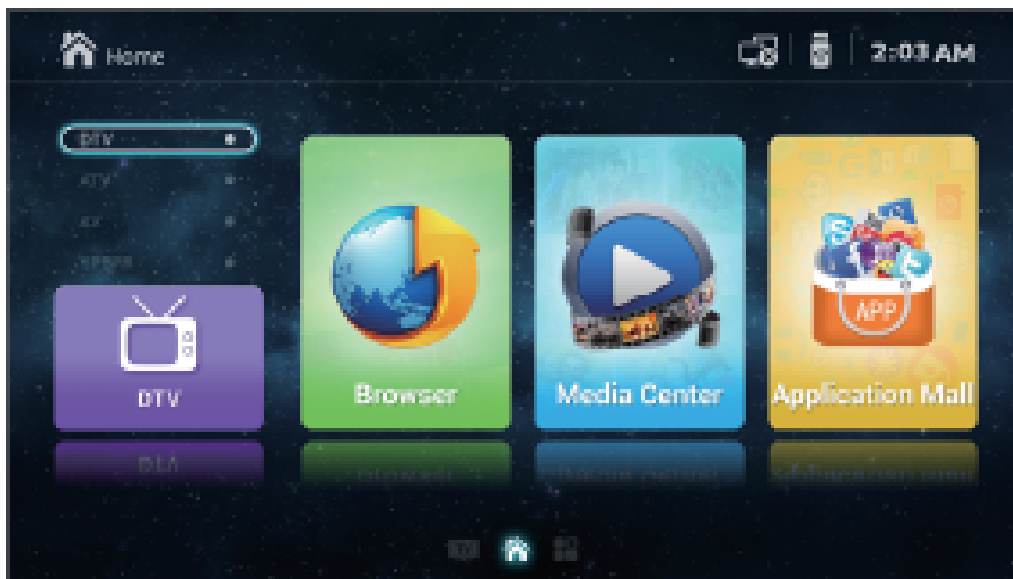
Press  button on the remote control to display the TV main interface, then press  or  button to select Browser, Media Center, Application Mall, Application Manager, then press OK button to enter.



- **Browser**  
You can browse the Web.
- **Media Center**
- **Application Mall**  
You can view downloaded the applications.
- **Application Manager**  
You can already download the application Instal I, Uninstall or Exit. Press  or  to select the one you want to adjust .

## 16. System Settings

### System Settings

Select the 'setting' icon in the main page, then you can see as follows:

Press up and down key to select and [OK] key to operate. Press the [EXIT] key to exit.



### Network Settings

The current network status can be seen in this menu. Press up and down key to select the left option, press left and right key to switch the cursor position. Press [EXIT] key to exit.

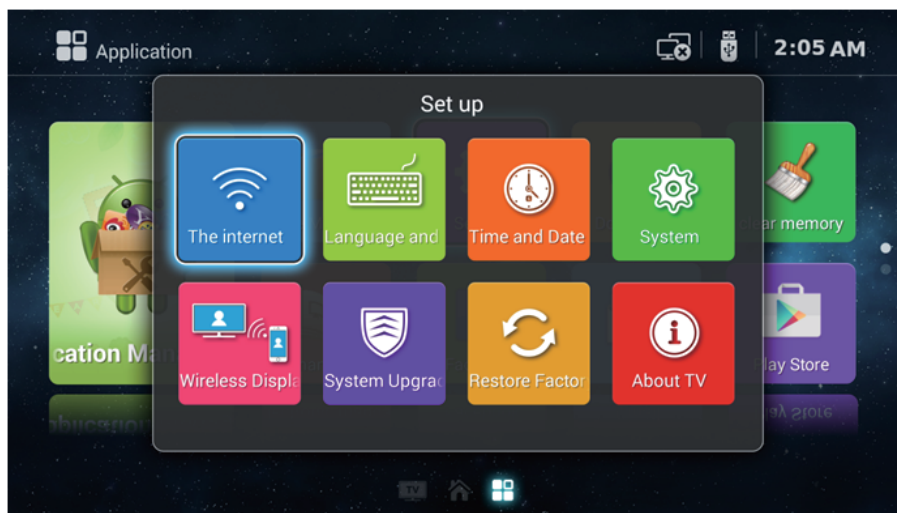

## 14. Troubleshooting

Problem	Possible Solution
No power	<ul style="list-style-type: none"> <li>• Make sure the power cord is properly connected to the LED TV AC power socket.</li> <li>• Make sure the AC power cord is properly connected to the wall outlet.</li> <li>• Make sure the DC power button is ON (Blue LED).</li> <li>• Plug another electrical device (like a radio) to the power outlet to verify that the outlet is supplying the proper voltage.</li> </ul>
No picture	<ul style="list-style-type: none"> <li>• The TV station may be experiencing problems. Try another channel.</li> <li>• The Cable TV signal may be scrambled or encoded. Please contact your local cable operator.</li> <li>• Make sure that connection to other components are correct referring to the user guide.</li> <li>• Make sure that setup has been done correctly after connections.</li> <li>• Make sure the correct input is selected and the input signal is compatible.</li> </ul>
Strange color, light color, or color misalignment	<ul style="list-style-type: none"> <li>• Ensure that the video cable is securely connected.</li> <li>• The picture may appear dim in a brightly lit room.</li> <li>• Adjust brightness, contrast, saturation (color), and tint referring to the user guide.</li> <li>• Check the input signal setting.</li> </ul>
No sound	<ul style="list-style-type: none"> <li>• Check your audio connections are properly connected referring to the user guide.</li> <li>• The MUTE button may have been pressed, try pressing this button again.</li> <li>• Check your audio settings, your TV audio may be set to minimum.</li> <li>• Press the Volume + (Up) button on the remote control.</li> </ul>
Remote control unit does not operate	<ul style="list-style-type: none"> <li>• Make sure the directions of batteries are inserted correctly referring to the user guide.</li> <li>• Batteries could be weak or dead. Replace with new batteries.</li> <li>• Is a fluorescent light illuminated near the remote control sensor?</li> <li>• The path of the remote control beam may be blocked. Make sure the path is clear and that the remote control is aimed at the remote control sensor on the TV.</li> <li>• Press the POWER button on the remote control to see if you can turn on the TV.</li> <li>• Press MENU button on the remote control to see if there is a MENU shown on the screen.</li> <li>• Press only one button at a time and it is the correct one for the operation you want to perform.</li> </ul>

## 14. Troubleshooting

Problem	Possible Solution
Unit cannot be operated	<ul style="list-style-type: none"><li>• External influences such as lightning or static electricity may cause improper operation. In this case, operate the unit after first turning on the power of the LED TV and the AVC System, or unplug the AC cord for 1 to 2 minutes, then replug again.</li></ul>
Power is cut off suddenl	<ul style="list-style-type: none"><li>• Is the sleep timer set in advance?</li><li>• Is there no signal in PC mode or HDMI mode?</li><li>• The internal temperature of the unit has increased. Remove any objects blocking the vent or clean as necessary.</li></ul>
No CATV reception (or no reception above CH13)	<ul style="list-style-type: none"><li>• Is the AIR/CABLE option set correctly? Please set the AIR/CABLE option to CABLE referring to the user guide.</li><li>• CATV is connected improperly or not connected; please check all the CATV connections.</li><li>• The cable TV service is interrupted; please contact your cable operator.</li></ul>
Picture is cut off/with sideba screen	<ul style="list-style-type: none"><li>• Is the image positioned correctly?</li><li>• Are screen mode adjustments such as picture size set correctly?</li><li>• Press WIDE button repeatedly on the remote control to see if you can get the picture you prefer.</li></ul>

## 15. Specification

Model		LE32CT5500AK
Weight	Net	4.3Kg±0.3
	Gross	6.2Kg±0.3
Dimensions (W × H × D)	with stand	728.8 x 478.4 x 179 mm
	without stand	728.8 x 434.8 x 87.8 mm
Aspect ratio		16:9
Native resolution		1366 x 768
Brightness (typical)		200 nits
Built-in speakers		8W × 2
Signal input		<ul style="list-style-type: none"> <li>• USB × 2</li> <li>• HDMI × 3</li> <li>• VG × 1</li> <li>• MINI YPbPr × 1</li> <li>• PC AUDIO × 1</li> <li>• RF × 1</li> <li>• AV IN (CVBS/L/R) × 1</li> <li>• CI SLOT × 1</li> <li>• LAN × 1</li> </ul>
Signal output		<ul style="list-style-type: none"> <li>• EARPHONE × 1</li> <li>• COAX OUT × 1</li> </ul>
Power supply		AC~ 100-240V, 50/60 Hz
Power consumption		65W (Max.)
Operating temperature		Temperature: 0°C ~ 40°C (at sea level)
		Humidity: 20% ~80% non-condensing
		Altitude: 0 meter to 2,000 meters above sea level
Storage temperature		Temperature: -20°C ~ +60°C (at sea level)
		Humidity: 10% ~90% non-condensing
		Altitude: 0 meter to 3,790.3 meters above sea level
Video systems		PAL, DVB-T2

Design and specifications are subject to change without notice.