

ergo

ЦИФРОВИЙ ЕФІРНИЙ ПРИЙМАЧ DVB-T2 ТЮНЕР

Інструкція з експлуатації

DVB-T2 1108



Ми дякуємо Вам за Ваш вибір!

ТЕХНІКА БЕЗПЕКИ



- Щоб уникнути ризику ураження електричним струмом не відкривайте кришку. Пристрій не містить частин, які можуть бути відремонтовані користувачем.
- Технічне обслуговування пристрою здійснює тільки кваліфікований персонал.



- Цей символ означає «високу напругу», через яку може виникнути ризик ураження електричним струмом і отримання травми.



- Цей символ вказує на важливі моменти в інструкції користувача.
1. Уважно прочитайте і зберігайте цю інструкцію.
 2. Не використовуйте пристрій поблизу води.
 3. Протирайте тільки вологою ганчіркою, попередньо знеструмивши пристрій.
 4. Не блокуйте вентиляційні отвори. Встановлюйте пристрій згідно з інструкцією виробника.
 5. Не встановлюйте поблизу джерел тепла.
 6. Захищайте мережевий шнур від стиснень і деформацій, особливо в місцях його з'єднання з приладом і джерелом живлення.
 7. Не рекомендується використання неоригінальних комплектуючих або іншого пристрою, щоб уникнути псування устаткування та скорочення терміну експлуатації.

8. Вимикайте пристрій під час грози або коли він не використовується протягом тривалого періоду часу.
9. Усі сервісні роботи повинен виконувати тільки кваліфікований персонал.
10. Будь-яке пошкодження пристрою усувається тільки в сервісному центрі.

УВАГА! Для зниження ризику виникнення пожежі або ураження електричним струмом не піддавайте пристрій впливу дощу чи вологи.

ЗАПОБІЖНІ ЗАХОДИ

Будь ласка, прочитайте цю інструкцію перед початком роботи з пристроєм.

1. Захист мережевого шнура

Щоб уникнути виникнення несправностей у пристрої, а також для захисту від ураження електричним струмом, пожежі або отримання травми, дотримуйтесь таких умов:

- При увімкненні/вимкненні приладу тримайте шнур за вилку.
- Тримайте мережевий шнур подалі від нагрівальних приладів.
- Ніколи не кладіть важкі предмети на мережевий шнур.
- Не намагайтеся полагодити мережевий шнур самостійно.
- Ніколи не виймайте шнур при увімкненому приладі.

2. Встановлення пристрою

Не встановлюйте пристрій у таких місцях:

- У місцях потрапляння сонячного світла і біля радіаторів опалення.
- У місцях з високою температурою (вище 35°C) і високою вологістю (вище 90%).
- У запилених місцях (пил всередині пристрою може стати джерелом пошкодження).

3. Коли прилад не використовується

Коли пристрій не використовується – вимкніть його. Якщо пристрій не використовується тривалий час – відключіть його від джерела живлення.

4. Не розбирайте пристрій і не поміщайте в нього інші предмети

- Не торкайтеся внутрішніх частин пристрою – це небезпечно і може призвести до серйозних пошкоджень. Не намагайтеся розібрати пристрій.
- Не поміщайте в пристрій інші предмети.

5. Бережіть пристрій від води

Пристрій повинен знаходитися далеко від джерел води. У разі потрапляння рідини у пристрій можуть виникнути серйозні пошкодження.

ВСТУП

- Дане Керівництво призначене для ознайомлення з функціями цифрового ресивера.
- Для зміни розширених опцій в меню потрібен пароль. Пароль за замовчуванням «000000».

ОСНОВНІ ФУНКЦІЇ ТА ОСОБЛИВОСТІ

Цей пристрій є високопродуктивним HDTV ресивером. Пристрій повністю відповідає специфікації DVB-T2 FTA. Приймач забезпечує трансляцію всіх доступних цифрових ТБ і радіосигналів у стандартній роздільній здатності і високій якості.

- Пристрій Підтримує цифровий формат DVB-T2 FTA;
- Пристрій підтримує формат MPEG-4 H.264/AVC цифрового телебачення високої якості;

- Пристрій підтримує формат MPEG-2 високої якості;
- Пристрій підтримує формат MPEG-1 рівнів 1 і 2;
- Пристрій має меню декількома мовами, звукове меню з підтримкою субтитрів;
- 999 Каналів;
- Електронний Гід (EPG);
- Графічну підтримку зображень (PIG);
- Підтримує як ручний, так і автоматичний пошук;
- Батьківський контроль;
- Систему «Plug and Play» із простим і зручним меню;
- Підтримує 576i, 576P, 720P, 1080i, 1080P роздільну здатність відео;
- Підтримує 4:3 і 16:9 співвідношення сторін екрану;
- Різні функції редагування каналів ОБРАНИ, ПЕРЕМІЩЕННЯ, БЛОКУВАННЯ, ВИДАЛЕННЯ;
- Підтримує мультимедійний інтерфейс HDMI (HDMI 1.3);
- Оновлення програмного забезпечення через порт USB 2.0;
- USB 2.0 порт, сумісний з PVR і медіаплеєром;
- Запис телевізійних програм формату FTA на USB флеш-накопичувач або зовнішній жорсткий диск, із можливістю подальшого відтворення;

ПУЛЬТ ДИСТАНЦІЙНОГО КЕРУВАННЯ



- **⊙ STANDBY** Кнопка увімкнення / вимкнення приладу.
- **0~9** Цифрові кнопки для введення номерів каналів та роботи з меню.
- **PVR** Кнопка відеозапису в реальному часі.
- **MENU** Кнопка переходу в меню налаштувань (відобразиться на екрані телевізора).
- **CH+/CH-**, **VOL+/VOL-** – Кнопки навігації по меню.
- **OK** Кнопка підтвердження при роботі з меню/«гаряча» кнопка швидкого вибору в режимі відтворення на весь екран.
- **VOL+/-** Кнопки регулювання гучності. Кольорові кнопки (червона, зелена, жовта й синя) для роботи з різними меню.
- **TEXT** Кнопка переходу в режим телетексту і виходу з нього.
- **SUBT** Кнопка перемикання субтитрів, трансльованих телеканалом.
- **GOTO** Кнопка переходу до певного часу відтворюваного файлу.
- **■ STOP** Кнопка зупинки відтворення.
- **▶ PLAY** Кнопка початку відтворення.
- **|| PAUSE** Кнопка паузи.
- **INFO** Кнопка виклику інформації про телеканал, що приймається, в режимі перегляду на весь екран.
- **MUTE** Кнопка блокування звуку.
- **RECALL** Кнопка перемикання між поточним і попереднім каналом.
- **L/R** Кнопка перемикання режиму звуку.
- **EXIT** Кнопка виходу з поточного меню і повернення до відтворення на весь екран.
- **CH+/-** Кнопки перемикання телеканалів.

- **FAV** Кнопка переходу до списку обраних телеканалів.
- **TV/RADIO** Кнопка перемикання режимів радіо і ТБ.
- **EPG** Кнопка перегляду програми телепередач.

ВСТАНОВЛЕННЯ ЕЛЕМЕНТІВ ЖИВЛЕННЯ

Вставте батарейки, дотримуючись правильної полярності (+) та (-), як показано нижче:

1. Витягніть кришку відсіку для батарейок у напрямку, вказаному стрілкою

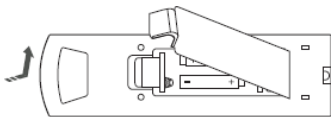

2. Вставте дві 1,5V AAA батарейки, дотримуйтеся полярності

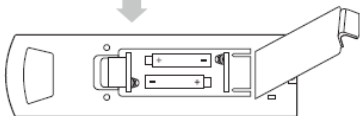

3. Закрийте кришку батарейного відсіку

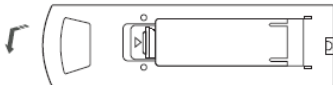

ПРО БАТАРЕЇ:

- Якщо пульт дистанційного керування не працює або працює тільки біля ресивера, замініть батареї;
- Використовуйте батареї стандарту UM-4 (AAA);

ПРИМІТКИ:

- Не використовуйте батареї, що перезаряджаються (Ni-Cd батареї);
- Не намагайтеся перезаряджати, замикати, розбирати або кидати у вогонь батареї;

- Не кидайте і не наступайте на пульт керування. Це може порушити його функціональність;
- Не використовуйте старі та нові батареї разом;
- Якщо пульт дистанційного керування не буде довго використовуватися, вийміть батареї;

ПОПЕРЕДЖЕННЯ

Бережіть батареї від дітей! При проковтуванні батареї негайно зверніться до лікаря.

ПЕРЕДНЯ І ЗАДНЯ ПАНЕЛІ

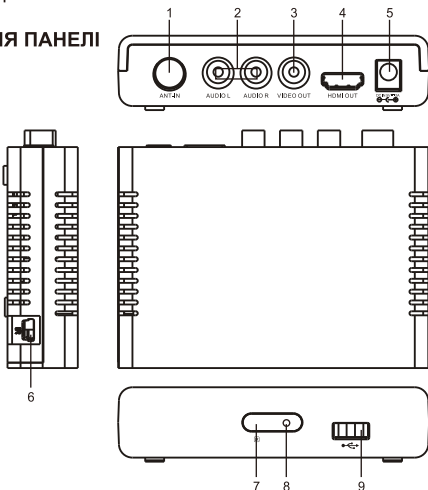

1. Вхідний сигнал цифрового телевізійного мовлення
2. Аналоговий аудіовихід
3. Composite Відеовихід
4. Відтворення цифрового HDTV з HDCP, HDMI версії 1.3
5. DC IN
6. Міні USB-слот для інфрачервоного датчика
7. Зніміть датчик керованого сигналу
8. Світловий світло (червоне / зелене світло)
9. Слот USB

ВСТАНОВЛЕННЯ

ПІДКЛЮЧЕННЯ ПРИЙМАЧА

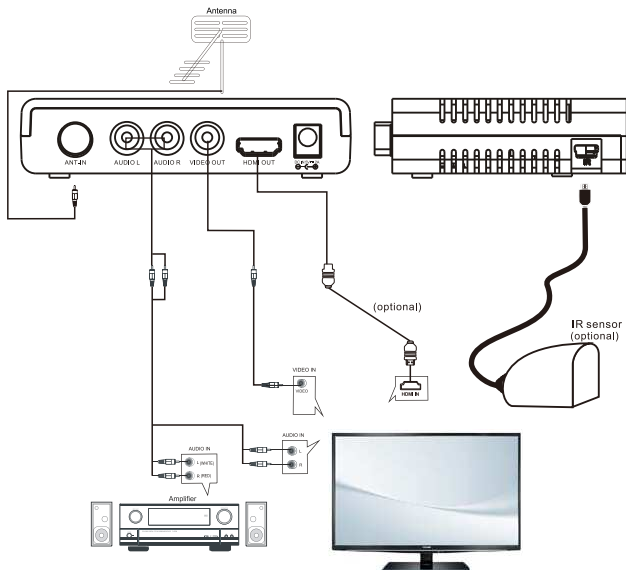

Перед підключенням пристрою до телевізора переконайтеся, що він знаходиться на твердій, стійкій поверхні. Якщо ці умови виконані, підключіть ресивер до телевізора та інших периферійних пристроїв. Використовуйте схему, наведену нижче, та інструкцію для телевізора для підключення кабелю. Перед початком роботи підключіть ресивер і телевізор до джерела живлення.

КЕРІВНИЦТВО З НАЛАШТУВАННЯ

Якщо ви увімкнули пристрій вперше або відновили заводські налаштування, то на екрані з'явиться меню. Використовуючи довідкову інформацію у нижній частині вікна, виберіть в меню мову і країну (регіон) і почніть пошук каналів.



- **[OSD Language]** Натисніть кнопки вліво/вправо для вибору мови
- **[Country]** Натисніть кнопки вліво/вправо для вибору в а ш о її країни або місця проживання
- **[Channel Search]** Натисніть кнопку RIGHT або OK, щоб запустити автоматичний пошук каналів

Якщо у процесі пошуку канали не були знайдені, перевірте підключення антени та її робочий стан. Після завершення пошуку

ресивер автоматично збереже знайдені канали і відобразить перший канал із списку.

МЕНЮ

ГОЛОВНЕ МЕНЮ



Більшість функцій доступні з головного меню. Для зміни потрібних вам параметрів користуйтеся довідковою інформацією в нижній частині меню. Для зміни розширених налаштувань меню потрібен пароль. Пароль за замовчуванням «000000».

Натиснувши клавішу MENU на пульті дистанційного керування, ви отримаєте доступ до Головного Меню.

Воно складається з 7 пунктів. Використовуйте клавіші LEFT і RIGHT для керування меню. Виберіть потрібну опцію і натисніть кнопку OK або RIGHT, щоб змінити налаштування. Натисніть клавішу EXIT для виходу в Головне Меню.

НАЛАШТУВАННЯ ПРОГРАМ

У цьому розділі ви можете редагувати програми, сортувати канали, переглядати керівництва користувача і налаштовувати локальні з'єднання.

1. Для того, щоб редагувати програмні налаштування ВИДАЛЯТИ, ПЕРЕМІЩУВАТИ, БЛОКУВАТИ, необхідно ввести пароль.
Пароль за замовчуванням – «000000». Інструмент розблокування – пароль «888888».
2. EPG – Електронний Програмний Гід, який показує заплановані завдання і зміни в налаштуваннях для кожного каналу на 7 днів. Для доступу до Електронного Програмного Гіда (EPG) натисніть клавішу EPG на пульті дистанційного керування.
3. SORT. Функція SORT дозволяє сортувати канали різними методами:

- За LCN: Здійснюється сортування каналів у зростаючому порядку.
- За назвою служби: Здійснюється сортування каналів в алфавітному порядку.
- За сервісним номером: Здійснюється сортування каналів за сервісним номером.
- За назвою супутника: Здійснюється сортування каналів за назвою супутника

НАЛАШТУВАННЯ ЗОБРАЖЕННЯ

Дозволяє встановлювати різні параметри для співвідношення сторін екрану (ASPECT RATIO).

ВАЖЛИВО: Функція LCN (Локальна мережа зв'язку) повинна бути вимкнена, поки виконується сортування каналів.

Співвідношення сторін може бути 4:3 (Анаморфное зображення) або 16:9 (Широкоекранне).

Зазвичай співвідношення сторін стандартного відео роздільної здатності 4:3 і відео високої роздільної здатності 16:9. Для того, щоб досягти найкращого результату: увійдіть в меню (клавіша MENU), виберіть меню налаштування співвідношення сторін. Нижче наведено малюнок, який ілюструє співвідношення сторін. Тут представлені приклади вибору пропорцій співвідношення сторін щодо вхідного потоку.

ВХІДНИЙ ПОТІК НА ТЕЛЕВІЗОРІ
ФОРМАТУ 16:9



ВХІДНИЙ ПОТІК НА ТЕЛЕВІЗОРІ
ФОРМАТУ 4:3



4:3 ВХІДНИЙ ПОТІК НА
ТЕЛЕВІЗОРІ 16:9



16:9 ВХІДНИЙ ПОТІК НА
ТЕЛЕВІЗОРІ ФОРМАТУ 4:3



Відображення темних смуг
Немає відображень у зоні потоку

РОЗДІЛЬНА ЗДАТНІСТЬ

Ви можете вибрати будь-яку роздільну здатність, що відповідає вашому телевізору: 576i, 576p, 720p, 1080i, 1080p. ТБ формат PAL/NTSC

НАЛАШТУВАННЯ ПОШУКУ КАНАЛІВ

(A) Автопошук

Ця опція дозволяє автоматично шукати телерадіоканали і зберігати їх. Усі раніше збережені канали і налаштування будуть видалені.

(A) Ручний пошук

1. Ця опція дозволяє сканувати нові канали без видалення раніше збережених каналів і налаштувань.
Виберіть **MANUAL SEARCH** і натисніть **OK** або **RIGHT**, з'явиться екран пошуку каналів.
2. Натисніть клавішу **Right** або **Left** для вибору частоти каналу.
3. Натисніть **OK** для початку пошуку нових каналів.
4. Якщо знайдені нові канали, вони будуть відсортовані і збережені. Якщо канали будуть не знайдені, пристрій автоматично вийде з режиму пошуку.

НАЛАШТУВАННЯ ЧАСУ

Налаштування часу: вибрати ручне або автоматичне налаштування.

СИСТЕМНІ УСТАНОВКИ:	ОПЦІЇ:
<p>Меню складається з таких функцій:</p> <ol style="list-style-type: none">1. Батьківський контроль: Дані опції передбачають створення посилання на вік користувача (від 4 до 18 років). Для доступу до даної функції вам доведеться ввести пароль (за замовчуванням «000000»). Функція може бути відключена з меню.	<p>Меню складається з таких функцій:</p> <p>OSD Language: зміна мови екранного меню</p> <p>Subtitle Language: вибір мови субтитрів</p> <p>Audio Language: якщо програма багатомовна, виберіть установки в цьому розділі.</p>
<ol style="list-style-type: none">2. Встановлення пароля: дозволяє змінювати пароль (за замовчуванням «000000»). <p>Скидання установок: дозволяє скинути налаштування в початкове положення, при скиданні запитується ваш пароль «000000». Натисніть OK для підтвердження.</p> <p>ПОПЕРЕДЖЕННЯ: Ця функція скине всі налаштування каналів і користувацькі установки до заводських.</p>	<ol style="list-style-type: none">3. Інформація: Ви можете оновити програмне забезпечення вашого пристрою.

НАЛАШТУВАННЯ USB:

В меню USB є 5 функцій:
МУЛЬТИМЕДІА

Знаходячись у режимі TV, натисніть клавішу USB для доступу в меню. Меню містить 4 пункти: Музика, Фото, Кіно і Програвач (PVR).

Відтворення музики: За допомогою курсору виберіть розділ MUSIC для входу у список аудіофайлів. Натисніть ОК для відтворення вибраного файлу.

Перегляд фото: Виберіть розділ PHOTO і зайдіть у список файлів, натисніть кнопку ОК для перегляду фотофайлів.

Перегляд фільмів: За допомогою курсору виберіть розділ MOVIE для входу в список відеофайлів. Натисніть ОК для запуску вибраного файлу.

- Країна, Регіон: вибрати Регіон або Країну, коли налаштування часу встановлені автоматично.
- Часова Зона: вибрати часову зону, коли налаштування часу встановлені вручну.
- Відключення Живлення (режим сну): дозволяє вибрати час відключення (від 1 до 12 годин або відключити пристрій).

ПРОГРАМНІ НАЛАШТУВАННЯ

Відтворення PVR (програвача): Виберіть розділ PVR. Виберіть записаний файл, який ви хочете відтворити, натисніть ОК для початку відтворення. Натисніть RECALL для вибору наступного носія. Натисніть клавішу RED для перемикання між режимами попереднього перегляду і повним екраном. Використовуйте клавішу YELLOW для видалення непотрібних файлів. Натисніть GREEN для перейменування записаних файлів.

1. НАЛАШТУВАННЯ ФОТО: налаштування слайд-режиму і співвідношення екрану для цього режиму.
2. НАЛАШТУВАННЯ КІНО: налаштування співвідношення екрану, особливостей субтитрів, заднього фону і кольору субтитрів.
3. НАЛАШТУВАННЯ PVR: Пристрій запису, тут можна переглянути інформацію про підключені USB накопичувачі, показує тип формату, загальне і вільне місце на дисках. Використовуючи функцію FORMAT ви можете форматувати диски в файлових системах Fat 32 та NTFS

USB-ПОРТ ВИКОРИСТОВУЄТЬСЯ ТАКОЖ ДЛЯ ОНОВЛЕННЯ ПРОГРАМНОГО ЗАБЕЗПЕЧЕННЯ:

ФАЙЛ ОНОВЛЕННЯ КОПИЮЄТЬСЯ ЯК НА ПК, ТАК І З ПК, НА USB-НОСІЙ

Для оновлення програмного забезпечення вашого пристрою вставте USB-накопичувач у ваш комп'ютер і перенесіть всю інформацію з комп'ютера на USB-накопичувач. Перед використанням відформатуйте накопичувач у файловій системі FAT 32.

УВАГА: Перед оновленням переконайтеся, що ваш USB-накопичувач працює в файловій системі FAT 32. Пристрій не підтримує інші файлові системи.

Викличте МЕНЮ, зайдіть в розділ СИСТЕМНІ НАЛАШТУВАННЯ, далі зайдіть у розділ ОНОВЛЕННЯ ПРОГРАМНОГО ЗАБЕЗПЕЧЕННЯ. Натисніть ENTER і зайдіть на ваш USB-накопичувач, виберіть файл оновлення.



УВАГА! Не виймайте USB-накопичувач із пристрою і не відключайте живлення до закінчення процесу оновлення. Це може пошкодити пристрій.



ПОВСЯКДЕННЕ ВИКОРИСТАННЯ

КЛАВІШІ L/R

Деякі програми можуть мати багатомовний аудіосупровід, МОНО/СТЕРЕО.

Усі доступні аудіомови відображаються у вікні аудіотреків, якщо натиснути клавіші L/R (як показано на малюнку знизу).

Якщо немає аудіовиходу після вибору мови це означає, що немає звуку в режимі, який ви обрали.



КЛАВІША INFO

Натиснення клавіші INFO під час перегляду програм викликає інформаційне вікно.



КЛАВІША SUB

Деякі програми можуть мати багатомовну підтримку субтитрів. Усі мови субтитрів відображаються у вікні субтитрів, якщо натиснути кнопку SUBTITLE (як показано на малюнку знизу). Дотримуйтеся довідкової інформації у вікні субтитрів, для вибору необхідних вам налаштувань

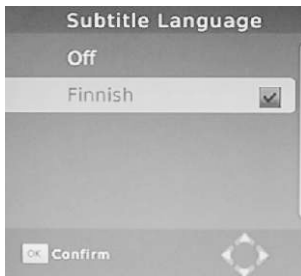

Клавіші **PREV/NEXT** і клавіші **F.R./F.F.** використовуються під час перегляду мультимедіафайлів з USB-накопичувача.

Для переходу до попереднього/наступного файлу використовуються клавіші **PREV/NEXT** і клавіші **F.R./F.F.** для перемотування вперед і назад.

EPG (ЕЛЕКТРОННИЙ ПРОГРАМНИЙ ГІД)

Для виведення ЕЛЕКТРОННОГО ПРОГРАМНОГО ГІДА натисніть клавішу EPG. Це вікно показує 7-денний план роботи для всіх відмічених програм із детальними вказівками.

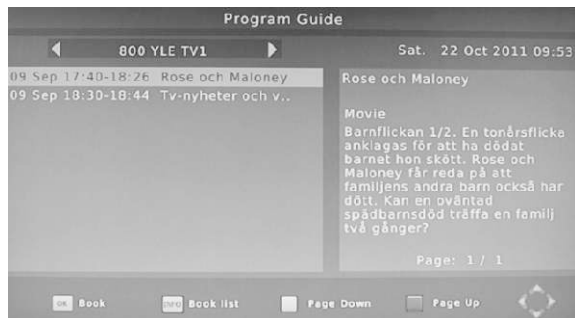

СПИСОК ТЕЛЕ-РАДІОКАНАЛІВ



Натисніть клавішу ОК для виведення списку телерадіоканалів. Використовуйте довідкову інформацію в нижній частині екрану для вибору налаштувань, яким віддасться перевага.

ОБРАНІ КАНАЛИ

ВСТАНОВЛЕННЯ ОБРАНИХ ТЕЛЕ-РАДІОКАНАЛІВ

Ви можете додати потрібні вам канали до списку обраних. Натисніть клавішу MENU для доступу до меню редагування. Тут також можна редагувати канали за категоріями: КІНО/МУЗИКА/СПОРТ/НОВИНИ. Натисніть клавішу FAV або ОК для підтвердження вибору. Знак у вигляді серця вказуватиме на канали, що вже додані в обрані.



ВИКЛЮЧЕННЯ ІЗ ОБРАНИХ ТЕЛЕРАДІОКАНАЛІВ

Натисніть клавішу MENU для доступу в меню редагування. Відкриється список обраних каналів. Виберіть потрібний канал, виберіть функцію DISABLE і натисніть клавішу FAV або ОК. Натисніть EXIT для виходу з меню.

ВИБІР ОБРАНИХ КАНАЛІВ

У режимі нормального перегляду натисніть FAV для доступу до обраних каналів. Натисніть LEFT або RIGHT для доступу до під-

розділів меню КІНО/МУЗИКА/СПОРТ/НОВИНИ. Натисніть ОК для вибору потрібного каналу. Натисніть ОК для підтвердження вашого вибору.

ВИДАЛЕННЯ ТЕЛЕРАДІОПРОГРАМ

Натисніть клавішу MENU для доступу в меню редагування. Виберіть програму, яку ви хочете видалити, і натисніть клавішу BLUE на пульті дистанційного керування. На екрані з'явиться попереджувальне повідомлення. Натисніть ОК для підтвердження видалення. Для видалення інших каналів – повторіть описану вище процедуру.

ПРОПУСКАННЯ ТЕЛЕРАДІОКАНАЛІВ

Натисніть клавішу MENU для доступу до меню редагування. Виберіть канал, який ви хочете пропустити, натисніть клавішу GREEN на пульті дистанційного керування. З'явиться символ пропуску. Канал буде позначений як такий, що пропускається. Для збереження змін і виходу з меню натисніть EXIT.

ПЕРЕМІЩЕННЯ ТЕЛЕРАДІОПРОГРАМ

Натисніть клавішу MENU для доступу до меню редагування. Виберіть канал, який хочете перемістити, і натисніть RED на пульті дистанційного керування. З'явиться символ переміщення. Використовуйте UP/DOWN для переміщення програми в потрібну позицію. Натисніть ОК для підтвердження. Для збереження змін і виходу з меню натисніть EXIT.

УВАГА: Для використання функцій PVR-програвача, запису, відкладеного запису програм ТБ, функції TIMESHIFT (тимчасової затримки), відтворення записаних програм і функцій медіаплеєра потрібне підключення USB-накопичувача або портативного жорсткого диска. Пристрій підтримує накопичувачі максимальною ємністю 500GB. З підтримкою файлових систем FAT 32 і NTFS.

ФУНКЦІЇ PVR

Функції PVR дозволяють вам записувати і відтворювати потрібні

програми. Доступні функції запису, відкладеного за часом запису і запису через меню керування програм ТВ. **УВАГА:** Для використання функцій PVR і функцій тимчасової затримки ваш USB-накопичувач повинен бути приєднаний до ресивера. Пам'ятайте, що через швидкість і використовуваний буфер обміну деякі USB-накопичувачі можуть бути несумісні з функцією тимчасової затримки.

1. ЗАПИС

Натисніть **REC** для запису поточної програми. На екрані відобразиться символ запису. Натисніть **INFO** для перегляду інформації про записи. Натисніть клавішу **STOP** для зупинки запису.



2. ВІДКЛАДЕНИЙ ЗАПИС EPG.

MENU => PROGRAM EPG => Program Guide => Planning => Schedule => Event Add => Timer Recording.

У режимі ТБ натисніть клавішу EPG для появи на екрані меню EPG, виберіть канал і програму для запису. Натисніть ОК для вибору потрібної програми. З'явиться вікно з розкладом запису. Виберіть і встановіть параметри відкладеного запису. Встановіть режим RECORD.

Програма буде автоматично записана згідно з встановленим часом. Ви можете редагувати час запису в меню Відкладеного Запису, редагуючи номер каналу, ім'я, дату, час початку запису і час його закінчення. Виберіть опцію ОДИН РАЗ, ЩОДНЯ, ЩОТИЖНЯ або ЩОМІСЯЦЯ. Один раз встановлену опцію ви можете редагувати, натискаючи клавішу GREEN, або видалити натисканням клавіші BLUE на пульті дистанційного керування.

Для завершення роботи і виходу з меню натисніть клавішу EXIT.



3. ПАУЗА

Функція паузи дозволяє вам зупиняти перегляд програм ТБ. Поставлена на паузу програма ТБ зберігається на USB-накопичувачі. Після натискання клавіші PLAY можна продовжити перегляд зупиненої програми. Тепер ви можете використовувати функції перемотування вперед/назад. Функцію паузи можна зупинити за допомогою клавіші STOP.



При збереженні на USB-носії функція паузи не зберігається. При натисканні клавіші INFO на екрані з'явиться інформаційне вікно ТИМЧАСОВОЇ ЗУПИНКИ. При використанні USB-накопичувачів звертєся з наведеною нижче таблицею.

	Зсув за часом	Відеозапис	ФОРМАТ
Накопичувач USB	Працює	Працює	FAT32
Жорсткий диск 3,5 дюйма	Працює	Працює	NTFS
Жорсткий диск 2,5 дюйма	Працює	Працює	NTFS/FAT32
Жорсткий диск 1,8 дюйма	Не працює	Працює	NTFS/FAT32

У режимі ТИМЧАСОВОЇ ЗУПИНКИ 1,8 дюймовий жорсткий диск повинен бути відключений.

MENU => USB => MULTIMEDIA => PVR

4. МУЛЬТИМЕДІАПЛЕЄР

MENU => MULTIMEDIA. Тут ви можете вибрати перегляд фото, прослуховування MP-3 файлів, перегляд фільмів. Підтримувані формати показані в таблиці внизу. Підтримуються файлові системи: NTFS, FAT32, FAT16.

Програвач	Підтримувані розширення
ФОТО	JPEG, BMP, PNG
МУЗИКА	*.mp3, *.aac
ФІЛЬМИ	*.avi, *.mpg, *.dat, *.vob, *.mkv, *.mpeg

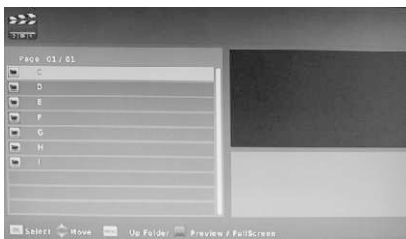

5. ФОРМАТУВАННЯ ЖОРСТКОГО ДИСКУ

Пристрій підтримує функцію форматування жорстких дисків. Форматування ПОВНІСТЮ видаляє всі дані з диска.

Рекомендується зберігати всю інформацію перед форматуванням



МОЖЛИВІ НЕСПРАВНОСТІ

НЕСПРАВНІСТЬ	МОЖЛИВІ ПРИЧИНИ	РІШЕННЯ
Живлення увімкнене, але екран пустий	Пристрій не підключений до мережі	Перевірте підключення до джерела живлення і мережевий шнур
Зображення щезає, на екрані напис НЕМАЄ СИГНАЛУ	Неправильно підключена антена або немає зони прийому сигналу	Зв'яжіться зі службою обслуговування або купіть нову антену
Йде сигнал, але приймаються не всі канали	Неправильно підключена антена або відсутній сигнал антени	Зв'яжіться зі службою обслуговування або купіть нову антену
Не працює пульт дистанційного керування	Низький заряд батареї або поміхи	Замініть батареї і переконайтеся, що немає сторонніх джерел поміх

ТЕХНІЧНІ ХАРАКТЕРИСТИКИ

ЗАГАЛЬНІ ВЛАСТИВОСТІ

Напряг живлення: 100-240 В, 50-60 Гц

Споживана потужність під час роботи:

не більше 8 Вт

Споживана потужність в режимі очікування:

не більше 1 Вт

Діапазон робочих температур: 0~50°C

ВЛАСТИВОСТІ ПРИЙМАЧА

Діапазон частот, що приймаються: 177,5-866МГц

Модуляція: QPSK, 16QAM, 64QAM, 256QAM

ВЛАСТИВОСТІ ВІДЕО

Формат декодера: MPEG-2 SD/HD(MP@ML and MP@HL), MPEG-4 H.264/AVC SD/HD, DIVX 4.X~5X

Відеовиходи: HDMI, 3RCA

Формат екрану: 4:3, 16:9

ВЛАСТИВОСТІ АУДІО

Формат декодера: MPEG-1 і MPEG-2 (layer I, II)

Частота семплування: 32 кГц, 22,1 кГц, 44,1 кГц, 48 кГц

ergo

ИНСТРУКЦИЯ ПО ЭКСПЛУАТАЦИИ

DVB-T2 1108



ТЮНЕР ДЛЯ ЦИФРОВОГО TV (DVB-T/T2)
МЕДИА-ПРОИГРЫВАТЕЛЬ

ПРАВИЛА ЭКСПЛУАТАЦИИ



Во избежание риска поражения электрическим током не снимайте крышку. Устройство не содержит частей, которые могут быть отремонтированы пользователем.

Техническое обслуживание устройства осуществляется только квалифицированным персоналом.



Этот символ обозначает «высокое напряжение», влекущее за собой риск поражения электрическим током и получения травмы.



Этот символ указывает на важные моменты в инструкции пользователя.

1. Внимательно прочитайте и сохраняйте эту инструкцию.
2. Не используйте устройство вблизи воды.
3. Протирайте только влажной тряпкой, предварительно обесточив устройство.
4. Не блокируйте вентиляционные отверстия. Устанавливайте устройство в соответствии с инструкцией производителя.
5. Не устанавливайте вблизи источников тепла.
6. Защищайте сетевой шнур от сжатия и деформаций, особенно в местах его соединения с прибором и источником питания.
7. Не рекомендуется использование неоригинальных комплектующих, либо иного устройства, во избежание порчи оборудования и сокращения срока эксплуатации.
8. Отключайте устройство во время грозы или когда оно не используется в течение длительного периода времени.
9. Все сервисные работы должны выполняться только квалифицированным персоналом.
10. Любое повреждение устройства устраняется только в сервисном центре.

ВНИМАНИЕ: Для снижения риска возникновения пожара или поражения электрическим током, не подвергайте устройство воздействию дождя или влаги.

МЕРЫ ПРЕДОСТОРОЖНОСТИ

Пожалуйста, прочитайте данную инструкцию перед началом работы с устройством.

1. Защита сетевого шнура

Во избежание возникновения неисправностей в устройстве, а также для защиты от поражения электрическим током, возгорания или получения травмы, соблюдайте следующие условия:

- При включении/выключении прибора держите шнур за вилку.
- Держите сетевой шнур вдали от нагревательных приборов.
- Никогда не кладите тяжелые предметы на сетевой шнур.
- Не пытайтесь починить сетевой шнур самостоятельно.
- Никогда не вынимайте шнур при включенном приборе.

2. Установка устройства

Не устанавливайте устройство в следующих местах:

- В местах попадания солнечного света и возле радиаторов отопления.
- В местах с высокой температурой (выше 35 С) и высокой влажностью (выше 90%).
- В пыльных местах (пыль внутри устройства может служить источником повреждений).

3. Когда прибор не используется

Когда устройство не используется - выключите его. Если устройство не используется длительное время отключите его от источника питания.

4. Не разбирайте устройство и не помещайте в него другие предметы

- Не касайтесь внутренних частей устройства - это опасно и может привести к серьезным повреждениям устройства. Не пытайтесь разобрать устройство.
- Не помещайте в устройство другие предметы.

5. Берегите устройство от воды

Устройство должно находиться вдали от источников воды. В случае попадания жидкости в устройство, могут возникнуть серьезные повреждения.

ВВЕДЕНИЕ

Данное Руководство предназначено для ознакомления с функциями цифрового ресивера. Для изменения расширенных опций в меню потребуется пароль. Пароль по умолчанию «000000».

ОСНОВНЫЕ ФУНКЦИИ И ОСОБЕННОСТИ

Данное устройство является высокопроизводительным HDTV ресивером. Устройство полностью соответствует спецификации DVB-T2 FTA. Приемник обеспечивает трансляцию всех доступных цифровых ТВ и радиосигналов в стандартном разрешении и высоком качестве.

- Устройство поддерживает цифровой формат DVB-T2 FTA;
- Устройство поддерживает формат MPEG-4 H.264/AVC цифрового телевидения высокого качества;
- Устройство поддерживает формат MPEG-2 высокого качества;
- Устройство поддерживает формат MPEG-1 уровней 1 и 2;
- Устройство имеет меню на нескольких языках, звуковое меню с поддержкой субтитров;
- 999 каналов;
- Электронный гид (EPG);
- Графическую поддержку изображений (PIG);
- Поддерживает как ручной, так и автоматический поиск;
- Родительский контроль;
- Систему «Plug and Play» с простым и удобным меню;
- Поддерживает 576i, 576P, 720P, 1080i, 1080P разрешения видео;
- Поддерживает 4:3 и 16:9 соотношения сторон экрана;
- Различные функции редактирования каналов ИЗБРАННЫЕ, ПЕРЕМЕЩЕНИЕ, БЛОКИРОВКА, УДАЛЕНИЕ;
- Поддерживает мультимедийный интерфейс HDMI (HDMI 1.3);
- Обновление программного обеспечения через порт USB 2.0;
- USB 2.0 порт, совместимый с PVR и медиаплеером;
- Запись телевизионных программ формата FTA на USB флеш-накопитель или внешний жесткий диск, с возможностью последующего воспроизведения;
- VHF, UHF, LOOP OUT входы;

ПУЛЬТ ДИСТАНЦИОННОГО УПРАВЛЕНИЯ



STANDBY Кнопка включения/выключения прибора.

0~9 Цифровые кнопки для ввода номеров каналов и работы с меню.

PVR Кнопка видео записи в реальном времени.

MENU Кнопка перехода в меню настроек (отобразится на экране телевизора).

CH+/CH-, VOL+/VOL- Кнопки навигации по меню.

OK Кнопка подтверждения при работе с меню / «горячая» кнопка быстрого выбора в режиме воспроизведения на весь экран.

VOL+/- Кнопки регулировки громкости.

Цветные кнопки (красная, зеленая, желтая и синяя) для работы с различными меню.

TEXT Кнопка перехода в режим телетекста и выхода из него.

SUBT Кнопка переключения субтитров, транслируемых телеканалом.

GOTO Кнопка перехода к определенному времени воспроизводимого файла.

STOP Кнопка остановки воспроизведения.

PLAY Кнопка начала воспроизведения.

PAUSE Кнопка паузы.

INFO Кнопка вызова информации о принимаемом телеканале в режиме просмотра на весь экран.

MUTE Кнопка блокировки звука.

RECALL Кнопка переключения между текущим и предыдущим каналом.

L/R Кнопка переключения режима звука.

EXIT Кнопка выхода из текущего меню и возврата к воспроизведению на весь экран.

CH+/- Кнопки переключения телеканалов.

FAV Кнопка перехода к списку избранных телеканалов.

TV/RADIO Кнопка переключения режимов радио и ТВ.

EPG Кнопка просмотра программы телепередач.

УСТАНОВКА АККУМУЛЯТОРОВ

Вставьте батарейки, соблюдая правильную полярность (+) и (-), как показано ниже :

1. Извлеките крышку отсека для батареек в направлении, указанном стрелкой

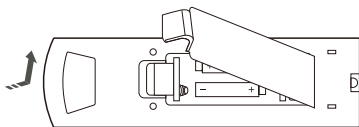

2. Вставьте две 1,5V AAA батарейки, соблюдайте полярность

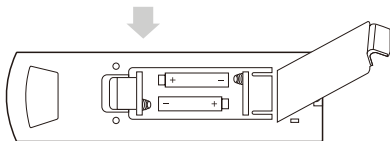

3. Закройте крышку батарейного отсека

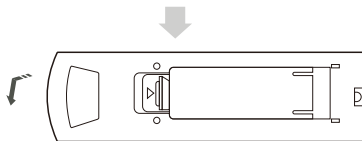

О БАТАРЕЯХ:

- Если пульт дистанционного управления не работает или работает только возле ресивера, замените батареи;
- Используйте батареи стандарта UM-4 (AAA);

ПРИМЕЧАНИЯ:

- Не используйте перезаряжаемые (Ni-Cd) батареи;
- Не пытайтесь перезаряжать, замыкать, разбирать или бросать в огонь батареи;
- Не бросайте и не наступайте на пульт управления. Это может нарушить его функциональность;
- Не используйте старые и новые батареи вместе;
- Если пульт дистанционного управления не будет долго использоваться, извлеките батареи;

ПРЕДУПРЕЖДЕНИЕ

Берегите батареи от детей! При проглатывании батареи немедленно обратитесь к врачу.

ПЕРЕДНЯЯ И ЗАДНЯЯ ПАНЕЛИ

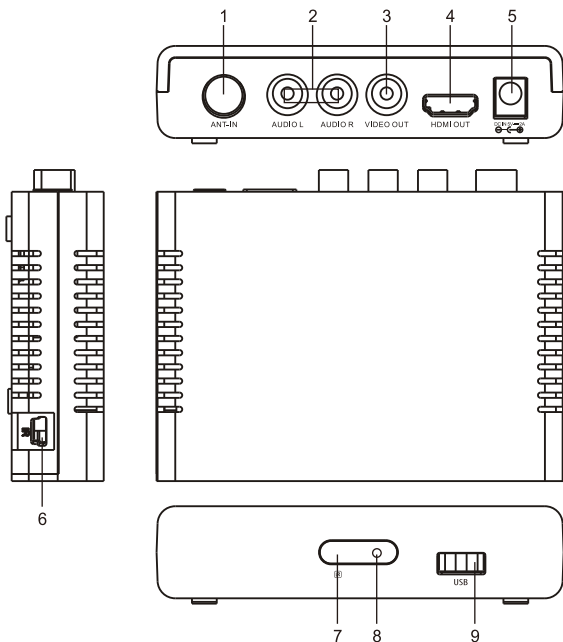

1. Вход цифрового ТВ сигнала
2. Аналоговый аудиовыход
3. Комбинированный видеовыход
4. Цифровой HDTV видеовыход с HDCP, HDMI версии 1.3
5. DC IN
6. мини - USB, слот для инфракрасных датчиков
7. Датчик сигнала пульта дистанционного управления
8. Индикатор работы питания
9. USB разъем

УСТАНОВКА

ПОДКЛЮЧЕНИЕ РЕСИВЕРА

Перед подключением устройства к телевизору убедитесь, что оно находится на твердой, устойчивой поверхности. Если эти условия выполнены, подключите ресивер к телевизору и другим периферийным устройствам. Используйте схему, приведенную ниже, и инструкцию для телевизора для подключения кабеля. Перед началом работы подключите ресивер и телевизор к источнику питания.

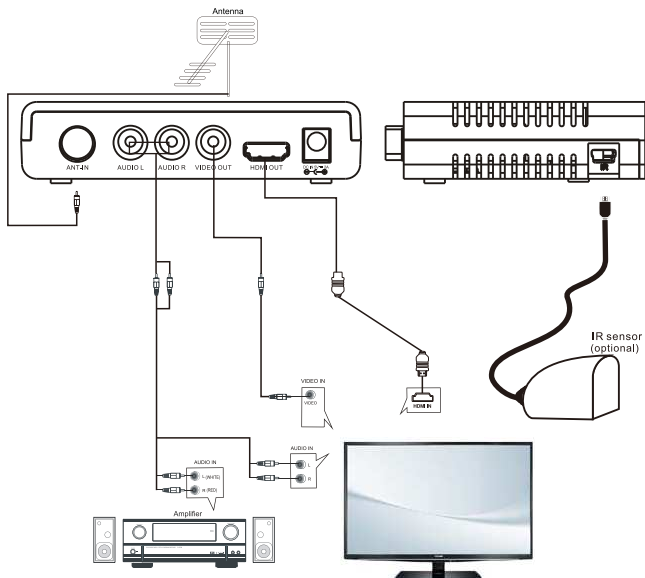

РУКОВОДСТВО ПО НАСТРОЙКЕ

Если вы включили устройство в первый раз или восстановили заводские настройки, то на экране появится меню. Используя справочную информацию в нижней части окна, выберите в меню язык и страну (регион) и начните поиск каналов.

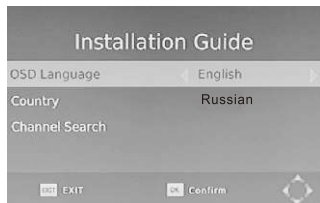

- (1) [OSD Language]
Нажмите кнопки влево/вправо для выбора языка
- (2) [Country]
Нажмите кнопки влево/вправо для выбора вашей страны или места проживания
- (3) [Channel Search]
Нажмите кнопку RIGHT или OK что бы запустить автоматический поиск каналов

Если в процессе поиска каналы были не найдены, проверьте подключение антенны и ее рабочее состояние. После завершения поиска, ресивер автоматически сохранит найденные каналы и отобразит первый канал из списка.

МЕНЮ

ГЛАВНОЕ МЕНЮ



Большинство функций доступны из главного меню. Для изменения нужных вам параметров пользуйтесь справочной информацией в нижней части меню. Для изменения расширенных настроек меню потребуется пароль. Пароль по умолчанию «000000».

Нажав клавишу MENU на пульте дистанционного управления, вы получите доступ к Главному Меню.

Оно состоит из 7 пунктов. Используйте клавиши LEFT и RIGHT для управления меню. Выберите нужную опцию и нажмите кнопку OK или RIGHT что бы изменить настройки. Нажмите клавишу EXIT для выхода в Главное Меню.

ПРОГРАММНЫЕ НАСТРОЙКИ

В этом разделе вы можете редактировать программы, сортировать каналы, просматривать руководство пользователя и настраивать локальные соединения.

1. Для того, чтобы редактировать программные настройки УДАЛЯТЬ, ПЕРЕМЕЩАТЬ, БЛОКИРОВАТЬ необходимо ввести пароль. Пароль по умолчанию - «000000». Инструмент разблокировки - пароль «888888».
2. EPГ - Электронный Программный Гид, которое показывает запланированные задачи и изменения в настройках для каждого канала на 7 дней. Для доступа к Электронному Программному Гиду (EPГ) нажмите клавишу EPГ на пульте дистанционного управления.
3. SORT Функция SORT позволяет сортировать каналы различными методами:
По LCN: Производится сортировка каналов в возрастающем порядке.
По названию службы: Производится сортировка каналов в алфавитном порядке.
По сервисному номеру: Производится сортировка каналов по сервисному номеру
По названию спутника: Производится сортировка каналов по названию спутника

Настройка изображения позволяет устанавливать различные параметры для соотношения сторон экрана (ASPECT RATIO).

ВАЖНО: Функция LCN (Локальная сеть связи) должна быть выключена, пока производится сортировка каналов.

Соотношение сторон может быть 4:3 (Анаморфное изображение) или 16:9 (Широкоэкранное).

Обычно соотношение сторон стандартного видео разрешения 4:3 и видео высокого разрешения 16:9. Для того, что бы добиться наилучшего результата: выйдите в меню (клавиша MENU), выберите меню настройки соотношения сторон. Ниже приведен рисунок иллюстрирующий соотношение сторон. Здесь представлены примеры выбора пропорций соотношения сторон в отношении входящего потока.

ВХОДНОЙ ПОТОК НА ТЕЛЕВИЗОРЕ ФОРМАТА 16:9



ВХОДНОЙ ПОТОК НА ТЕЛЕВИЗОРЕ ФОРМАТА 4:3



4:3 ВХОДНОЙ ПОТОК НА ТЕЛЕВИЗОРЕ 16:9



16:9 ВХОДНОЙ ПОТОК НА ТЕЛЕВИЗОРЕ ФОРМАТА 4:3

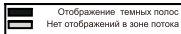

РАЗРЕШЕНИЕ

Вы можете выбрать любое разрешение соответствующее вашему телевизору: 576i, 576p, 720p, 1080i, 1080p. ТВ формат PAL/NTSC

НАСТРОЙКА ПОИСКА КАНАЛОВ

(A) Автопоиск

Эта опция позволяет автоматически искать теле-радиоканалы и сохранять их. Все ранее сохраненные каналы и настройки будут удалены.

(A) Ручной поиск

1. Эта опция позволяет сканировать новые каналы без удаления ранее сохраненных каналов и настроек.

Выберите MANUAL SEARCH и нажмите OK или RIGHT, появится экран поиска каналов.

2. Нажмите клавишу Right или Left для выбора частоты канала.

3. Нажмите клавишу OK для начала поиска новых каналов

4. Если найдены новые каналы, они будут отсортированы и сохранены. Если каналы будут не найдены, устройство автоматически выйдет из режима поиска.

УСТАНОВКИ ВРЕМЕНИ:

Настройки времени: выбрать ручную или автоматическую настройку.

Страну, Регион: выбрать Регион или Страну, когда настройки времени установлены автоматически.

Временную Зону: выбрать временную зону, когда настройки времени установлены в ручную.

Отключение Питания (режим сна): позволяет выбрать время отключения (от 1 до 12 часов или отключить устройство).

СИСТЕМНЫЕ УСТАНОВКИ:

Меню состоит из следующих функций:

1. Родительский контроль: Данные опции предполагают создание ссылки на возраст пользователя (от 4 до 18 лет). Для доступа к данной функции вам придется ввести пароль (по умолчанию «000000»). Функция может быть отключена из меню.

2. Установка пароля: позволяет изменять пароль (по умолчанию «000000»).

Сброс установок: позволят сбросить настройки в начальное положение, при сбросе запрашивается ваш пароль «000000». Нажмите OK для подтверждения.

ПРЕДУПРЕЖДЕНИЕ: Эта функция сбросит все настройки каналов и пользовательские установки до заводских.

УСТАНОВКИ USB:

В меню USB есть 5 функций:

МУЛЬТИМЕДИЯ

Находясь в режиме TV, нажмите клавишу USB для доступа к меню. Меню содержит 4 пункта: Музыка, Фото, Кино и Проигрыватель (PVR).

Воспроизведение музыки: При помощи курсора выберите раздел MUSIC, для входа в список аудиофайлов. Нажмите OK для воспроизведения выбранного файла.

ОПЦИИ:

Меню состоит из следующих функций:

OSD Language: изменение языка экранного меню

Subtitle Language: выбор языка субтитров

Audio Language: если программа многоязычна, выберите установки в этом разделе.

3 Информация: Вы можете обновить программное обеспечение вашего устройства.

Просмотр фото: Выберите раздел PHOTO и зайдите в список файлов, нажмите кнопку OK, для просмотра фотофайлов.

Просмотр фильмов: При помощи курсора выберите раздел MOVIE, для входа в список видеофайлов. Нажмите OK для запуска выбранного файла.

ПРОГРАММНЫЕ НАСТРОЙКИ

Воспроизведение PVR (проигрывателя): Выберите раздел PVR. Выберите записанный файл, который вы хотите воспроизвести, нажмите ОК для начала воспроизведения. Нажмите клавишу RECALL для выбора следующего носителя. Нажмите клавишу RED для переключения между режимами предварительного просмотра и полным экраном. Используйте клавишу YELLOW для удаления ненужных файлов. Нажмите клавишу GREEN для переименования записанных файлов.

1. НАСТРОЙКИ ФОТО: настройка слайд-режима и соотношения экрана для этого режима.
2. НАСТРОЙКИ КИНО: настройка соотношения экрана, особенностей субтитров, заднего фона и цвета субтитров.
3. НАСТРОЙКИ PVR: Устройство записи, здесь можно посмотреть информацию о подключенных USB накопителях, показывающую тип формата, общее и свободное место на дисках. Используя функцию FORMAT вы можете форматировать диски в файловых системах Fat 32 и NTFS

USB-ПОРТ ИСПОЛЬЗУЕТСЯ ТАКЖЕ ДЛЯ ОБНОВЛЕНИЯ ПРОГРАММНОГО ОБЕСПЕЧЕНИЯ:

ФАЙЛ ОБНОВЛЕНИЯ КОПИРУЕТСЯ КАК, НА ПК ТАК С ПК, НА USB-НОСИТЕЛЬ

Для обновления программного обеспечения вашего устройства, вставьте USB-накопитель в ваш компьютер и перенесите все информацию с компьютера на USB-накопитель. Перед использованием отформатируйте накопитель в файловой системе FAT 32.

ВНИМАНИЕ: Перед обновлением убедитесь, что ваш USB-накопитель работает в файловой системе FAT 32. Устройство не поддерживает другие файловые системы.

Вызовите МЕНЮ, зайдите в раздел СИСТЕМНЫЕ НАСТРОЙКИ, далее зайдите в раздел ОБНОВЛЕНИЕ ПРОГРАММНОГО ОБЕСПЕЧЕНИЯ. Нажмите ENTER и зайдите на ваш USB-накопитель, выберите файл обновления



ВНИМАНИЕ: Не вынимайте USB-накопитель из устройства и не отключайте питание до окончания процесса обновления. Это может повредить устройство.



ПОВСЕДНЕВНОЕ ИСПОЛЬЗОВАНИЕ

КЛАВИША INFO

Нажатие клавиши INFO во время просмотра программ вызывает информационное окно.



КЛАВИШИ L/R

Некоторые программы могут иметь многоязыковое аудиосопровождение, МОНО/СТЕРЕО. Все доступные аудиоязыки отображаются в окне аудиотреков, если нажать клавиши L/R (как показано на рисунке снизу). Если нет аудиовыхода после выбора языка, это означает что нет звука в режиме который вы выбрали.



КЛАВИША SUB

Некоторые программы могут иметь многоязыковую поддержку субтитров. Все языки субтитров отображаются в окне субтитров, если нажать кнопку SUBTITLE (как показано на рисунке снизу). Следуйте справочной информации в окне субтитров, для выбора необходимых вам настроек.

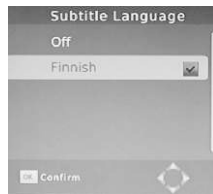

КЛАВИШИ PREV/NEXT И КЛАВИШИ F.R./F.F.

Клавиши PREV/NEXT и клавиши F.R./F.F. используются во время просмотра мультимедиафайлов с USB-накопителя. Для перехода к предыдущему/следующему файлу используются клавиши PREV/NEXT и клавиши F.R./F.F. для перемотки вперед и назад.

EPG (ЭЛЕКТРОННЫЙ ПРОГРАММНЫЙ ГИД)

Для вывода ЭЛЕКТРОННОГО ПРОГРАММНОГО ГИДА нажмите клавишу EPG.

Это окно показывает 7-дневный план работы для всех отмеченных программ с подробными указаниями.

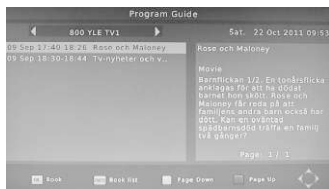

СПИСОК ТЕЛЕ-РАДИОКАНАЛОВ

Нажмите клавишу OK для вывода списка теле-радиоканалов.

Используйте справочную информацию в нижней части экрана для выбора предпочтительных настроек.



ИЗБРАННЫЕ КАНАЛЫ

УСТАНОВКА ИЗБРАННЫХ ТЕЛЕ-РАДИОКАНАЛОВ

Вы можете добавить нужные вам каналы в список избранных. Нажмите клавишу MENU для доступа к меню редактирования. Здесь также можно редактировать каналы по категориям: КИНО/МУЗЫКА/СПОРТ/НОВОСТИ. Нажмите клавишу FAV или OK для подтверждения выбора. Знак в виде сердца будет указывать на уже добавленные в избранное каналы.



ИСКЛЮЧЕНИЕ ИЗ ИЗБРАННОГО ТЕЛЕ-РАДИОКАНАЛОВ

Нажмите клавишу MENU для доступа к меню редактирования. Откроется список избранных каналов. Выберите нужный канал, выберите функцию DISABLE и нажмите клавишу FAV или OK. Нажмите EXIT для выхода из меню.

РУКОВОДСТВО ПО ЭКСПЛУАТАЦИИ

ВЫБОР ИЗБРАННЫХ КАНАЛОВ

В режиме нормального просмотра нажмите FAV для доступа к избранным каналам. Нажмите LEFT или RIGHT для доступа к подразделам меню КИНО/МУЗЫКА/СПОРТ/НОВОСТИ. Нажмите OK для выбора нужного канала. Нажмите OK для подтверждения вашего выбора.

УДАЛЕНИЕ ТВ-РАДИОПРОГРАММ

Нажмите клавишу MENU для доступа к меню редактирования. Выберите программу, которую вы хотите удалить и нажмите клавишу BLUE на пульте дистанционного управления. На экране появится предупреждающее сообщение. Нажмите OK для подтверждения удаления. Для удаления других каналов - повторите вышеописанную процедуру.

ПРОПУСК ТВ-РАДИОКАНАЛОВ

Нажмите клавишу MENU для доступа к меню редактирования. Выберите канал, который вы хотите пропустить, нажмите клавишу GREEN на пульте дистанционного управления. Появится символ пропуска. Канал будет обозначен как пропускаемый. Для сохранения изменений и выхода из меню нажмите EXIT.

ПЕРЕМЕЩЕНИЕ ТВ-РАДИОПРОГРАММ

Нажмите клавишу MENU для доступа к меню редактирования. Выберите канал, который хотите переместить и нажмите клавишу RED на пульте дистанционного управления. Появится символ перемещения. Используйте UP/DOWN для перемещения программы в нужную позицию. Нажмите OK для подтверждения. Для сохранения изменений и выхода из меню нажмите EXIT.

ВНИМАНИЕ: Для использования функций PVR-проигрывателя, записи, отложенной записи ТВ-программ, функции TIMESHIFT (временной задержки), воспроизведения записанных программ и функций медиаплеера требуется подключение USB-накопителя или портативного жесткого диска. Устройство поддерживает накопители максимальной емкостью 500 GB. С поддержкой файловых систем FAT 32 и NTFS.

ФУНКЦИИ PVR

Функции PVR-позволяют вам записывать и воспроизводить нужные программы. Доступны функции записи, отложенной по времени записи и записи через меню управления ТВ программ. **ВНИМАНИЕ:** Для использования функций PVR и функций временной задержки, ваш USB-накопитель должен быть подсоединен к ресиверу. Помните, что из-за скорости и используемого буфера обмена некоторые USB-накопители могут быть несовместимы с функцией временной задержки.

РУКОВОДСТВО ПО ЭКСПЛУАТАЦИИ

1. ЗАПИСЬ

Нажмите клавишу REC для записи текущей программы. На экране отобразится символ записи. Нажмите INFO, для просмотра информации о записи. Нажмите клавишу STOP для остановки записи.



2. ОТЛОЖЕННАЯ ЗАПИСЬ EPG.

MENU => PROGRAM EPG => Program Guide => Planning => Schedule => Event Add => Timer Recording.

В режиме ТВ нажмите клавишу EPG для появления на экране меню EPG, выберите канал и программу для записи. Нажмите OK для выбора нужной программы. Появится окно расписания записи. Выберите и установите параметры отложенной записи. Установите режим RECORD. Программа будет автоматически записана, согласно установленного времени. Вы можете редактировать время записи в меню Отложенной Записи, редактируя номер канала, имя, дату, время начала записи и время ее окончания. Выберите опцию ОДНАЖДЫ, ЕЖЕДНЕВНО, ЕЖЕНЕДЕЛЬНО ИЛИ ЕЖЕМЕСЯЧНО. Однажды установленную опцию вы можете редактировать, нажимая клавишу GREEN, или удалить нажатием клавиши BLUE на пульте дистанционного управления. Для завершения работы и выхода из меню нажмите клавишу EXIT.





3. ВРЕМЕННАЯ ОСТАНОВКА (ПАУЗА)

Функция паузы позволяет вам останавливать просмотр ТВ-программ. Поставленная на паузу ТВ-программа сохраняется на USB-накопителе. После нажатия клавиши PLAY-можно продолжить просмотр остановленной программы. Теперь вы можете использовать функции перемотки ВПЕРЕД/НАЗАД. Функцию паузы можно остановить при помощи клавиши STOP.



При сохранении на USB-носитель, функция паузы не сохраняется. При нажатии клавиши INFO, на экране появится информационное окно ВРЕМЕННОЙ ОСТАНОВКИ. При использовании USB-накопителей сверьтесь с нижеприведенной таблицей

	Сдвиг по времени	Видеозапись	ФОРМАТ
Накопитель USB	Работает	Работает	FAT32
Жесткий диск 3,5 дюйма	Работает	Работает	NTFS
Жесткий диск 2,5 дюйма	Работает	Работает	NTFS/FAT32
Жесткий диск 1,8 дюйма	Не работает	Работает	NTFS/FAT32

В режиме ВРЕМЕННОЙ ОСТАНОВКИ, 1,8 дюймовый жесткий диск должен быть отключен.

MENU => USB => MULTIMEDIA => PVR

РУКОВОДСТВО ПО ЭКСПЛУАТАЦИИ

4. МУЛЬТИМЕДИАПЛЕЕР

MENU => MULTIMEDIA

Здесь вы можете выбрать просмотр фото, прослушивание MP-3 файлов, просмотр фильмов. Поддерживаемые форматы показаны в таблице внизу. Поддерживаются файловые системы: NTFS, FAT32, FAT16.

Проигрыватель Поддерживаемые расширения

ФОТО JPEG, BMP, PNG

МУЗЫКА *.mp3, *.aac

ФИЛЬМЫ *.avi, *.mpg, *.dat, *.vob, *.mkv, *.mpeg



5. ФОРМАТИРОВАНИЕ ЖЕСТКОГО ДИСКА

Устройство поддерживает функцию форматирования жестких дисков. Форматирование ПОЛНОСТЬЮ удаляет все данные с диска.

Рекомендуется сохранять всю информацию перед форматированием.

ВОЗМОЖНЫЕ НЕИСПРАВНОСТИ

НЕИСПРАВНОСТЬ	ВОЗМОЖНЫЕ ПРИЧИНЫ	РЕШЕНИЕ
Питание включено, но экран пуст	устройство не подключено к сети	Проверьте подключение к источнику питания и сетевой шнур
Изображение исчезает на экране надпись НЕТ СИГНАЛА	Неправильно подключена антенна, или нет зоны приема сигнала	Свяжитесь со службой обслуживания или купите новую антенну
Идет сигнал, но принимаются не все каналы	Неправильно подключена антенна, либо отсутствует сигнал антенны	Свяжитесь со службой обслуживания или купите новую антенну
Не работает пульт дистанционного управления	Низкий заряд батареи или помехи	Замените батареи и убедитесь, что нет посторонних источников помех

ТЕХНИЧЕСКИЕ ХАРАКТЕРИСТИКИ

ОБЩИЕ СВОЙСТВА

Напряжение питания: 100-240 В, 50-60 Гц

Потребляемая мощность во время работы:

не более 8 Вт

Потребляемая мощность в режиме ожидания:

не более 1 Вт

Диапазон рабочих температур: 0~ 50°C

СВОЙСТВА ПРИЕМНИКА

Диапазон принимаемых частот: 177,5 -866 МГц

Модуляция: QPSK, 16QAM, 64QAM, 256QAM

СВОЙСТВА ВИДЕО

Формат декодера: MPEG-2 SD/HD(MP@ML and MP@HL), MPEG-4 H.264/AVC SD/HD, DIVX 4.X~5X

Видео выходы: HDMI, 3RCA

Формат экрана: 4:3, 16:9

СВОЙСТВА АУДИО

Формат декодера: MPEG-1 и MPEG-2 (layer I, II)

Частота сэмплирования: 32 кГц, 22,1кГц, 44,1кГц, 48 кГц

ergo

INSTRUCTION MANUAL

Model: DVB-T2 1108



HD DVB-T2 WITH USB PVR

PLEASE READ IT CAREFULLY BEFORE USE

Important Safety Instructions



To reduce the risk of electric shock.
Do not remove cover.
No user-serviceable parts inside. Refer servicing to qualified service personnel.



This symbol indicates "dangerous voltage" inside the product that presents a risk of electric shock or personal injury.



This symbol indicates important instructions accompanying the product.

1. Read, follow and keep these instructions.
2. Do not use this apparatus near water.
3. Clean only with a damp cloth. Please unplug power prior to cleaning.
4. Do not block any of the ventilation openings. Install in accordance with the manufacturer's instructions.
5. Do not install near any heat sources such as radiators, heat registers, stoves, or other apparatus (including amplifiers) that produce heat.
6. Protect the power cord from being walked on or pinched particularly at the plug, receptacles, and the point where they exit from the apparatus.
7. Only use attachments/accessories included within this package.
8. Unplug this apparatus during lightning storms or when unused for long periods of time.
9. Refer all servicing to qualified service personnel. Servicing is required when the apparatus has been damaged in any way; such as when the power supply cord or plug is damaged, liquid has been spilled or objects have fallen into the apparatus, the apparatus has been exposed to rain or moisture, does not operate normally, or has been dropped.

A Class II APPARATUS shall be permanently marked with the words "DOUBLE INSULATION" or "Double Insulated" and "When servicing use only identical replacement parts."

WARNING: To reduce the risk of fire or electric shock, do not expose this apparatus to rain or moisture.

This appliance is not intended for use by persons (including children) with reduced physical, sensory or mental capabilities, or lack of experience and knowledge, unless they are under supervision or have been instructed how to use the appliance by a person responsible for their safety.

Children have to be observed and watched not to play with the appliance!

Precautions

Please read these precautions before operating this unit.

1. Power cord protection

To avoid any malfunctions of the unit, and to protect against electric shock, fire or personal injury, please observe the following.

- Hold the plug firmly when connecting or disconnecting the AC power cord.
- Keep the AC power cord away from heating appliances.
- Never put any heavy object on the AC power cord.
- Do not attempt to repair the AC power cord in any way.
- Never make or change connections with the power switched on.

2. Placement

Avoid placing the unit in areas of:

- Direct sunlight or heating radiators
- High temperature (over 35°C) or high humidity (over 90%)
- Dust as the internal parts may be seriously damaged.

3. Non-use periods

When the unit is not being used, turn it off. When left unused for a long period of time, the unit should be unplugged from the power source.

4. No fingers or other objects inside

- Touching internal parts of this unit is dangerous, and may cause serious damage to the unit. Do not attempt to disassemble the unit.
- Do not put any foreign object in this unit.

5. Keep away from water

- Keep the unit away from flower vases, tubs, sinks, etc. if liquids are spilled into the unit, serious damage could occur.

INTRODUCTION

This user manual is intended to guide you through the operation for the DVB-T2 FTA High Definition Digital Terrestrial Receiver.

A password will be required when modifying advanced options in the Menu. The default password is "000000".

MAIN FUNCTIONS AND FEATURES

This product is a high performance HDTV Terrestrial receiver. It fully complies with DVB-T2 FTA receiver requirement specifications. It provides users with all digital terrestrial TV and radio signals being broadcast in Standard Definition and High Definition.

1. Fully compatible with DVB-T2 FTA digital standard
2. Fully compatible with MPEG-4 H.264/AVC High Definition Digital TV
3. Fully compatible with MPEG-2 High Definition and Standard Definition Output
4. Fully compatible with MPEG-1 Layer I & II.
5. VHF & UHF Input and
6. Multi-bilingual OSD language , audio language and subtitle language supported
7. 999 Channel capacity
8. On Screen Electronic Program Guide (EPG)
9. Supports Picture in Graphics(PIG)
10. Supports Auto search and Manual search
11. Parental control for channels
12. Plug and Play installation with an easy to use Menu System
13. Supports 576i, 576P, 720P, 1080i, 1080p Video Resolution.
14. Supports 4:3 and 16:9 Aspect Ratio
15. Various channel editing function(Favorites, Move, Lock, Delete)
16. Supports HDMI High Definition Multimedia Interface(HDMI 1.3)
17. Software upgrade via USB2.0 port compatible
18. USB 2.0 port compatible PVR and Media Player
19. Record digital television FTA program to a USB Flash Drive or an external USB portable hard disk and playback via USB2.0 compatible.

THE REMOTE CONTROL



- STANDBY: Turn on / off
- Number Key: <0-9>
- RECORD(●): TV Program recording
- Subtitle: Enter/exit subtitle menu
- EPG: Electronic Program Guide
- Menu: Enter main menu
- Direction key: Up/down/left/right
- OK: Confirm selection on operating menu
- Or hot-key of "QUICK SELECT" in full-screen playing
- VOL -/+ : Volume adjusting
- four color keys: Function keys in different window.
- TEXT : DVB teletext
- SUBTITLE: Subtitle
- GOTO: Go forward or backward under replaying recorded file
- USB: Play previous USB media
- INFO: Display program information in full-screen playing
- Mute: Turn off / on voice.
- Recall: Return to previous menu
- L/R: Audio mode operation
- EXIT: Go back directly to full screen display
- CH+/CH-: Go next/previous channel.
- FAV: Show favourites list
- TV/RADIO: Switch between TV and Radio mode
- PLAY/PAUSE: Pause/Play program playing or movie playing
- Stop: Stop program playing or movie playing
- PREV: Previous chapter
- NEXT: Next chapter
- FR: Rewind
- FF: Fast forward
- For color keys: Function keys in different window.

Battery Installation

Insert the batteries while observing the correct (+) and (-) polarities as illustrated below:

1. Remove the battery cover in the direction of the arrow.

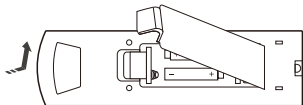

2. Insert two 1.5V AAA batteries, paying attention to the correct polarities (+ and -)

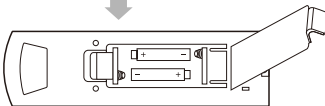

3. Replace the battery cover.

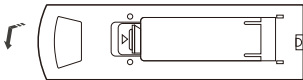

About the batteries

- If the remote control unit fails to work even when it is operated near the receiver, please replace the batteries.
- Use size UM-4 (AAA) batteries.

Notes:

- Do not use rechargeable (Ni-Cd) batteries.
- Do not attempt to recharge, short circuit, disassemble or throw the batteries into the fire.
- Do not drop, step on or cause any impact to the remote control unit. This may damage it, resulting in malfunction.
- Do not mix old and new batteries.
- If the remote control unit is not going to be used for a long time, remove the batteries.

Caution

Keep batteries out of children's reach. If batteries are swallowed, contact a physician immediately.

FRONT AND REAR PANEL

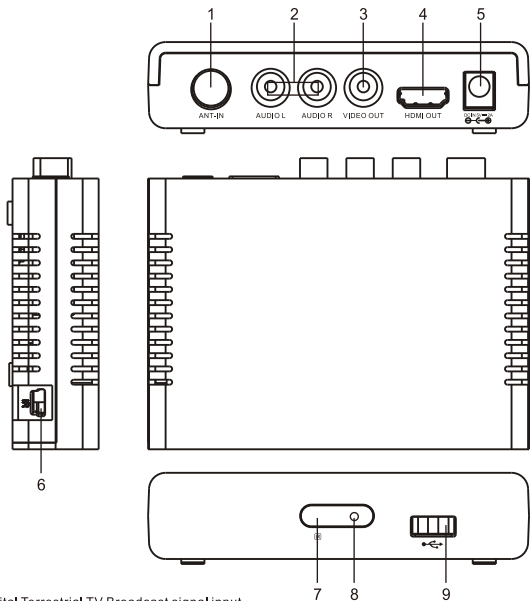

1. Digital Terrestrial TV Broadcast signal input
2. Analog audio output
3. Composite Video output
4. Digital HDTV video output with HDCP, HDMI version 1.3
5. DC IN
6. Mini USB slot for IR sensor
7. Remote control signal sensor
8. Work light (Red/Green light)
9. USB slot

INSTALLATION

CONNECTING THE RECEIVER

Before you connect your STB to your TV please ensure that it is placed on a flat and stable surface. Now that your STB is in position connect it to your TV and any other peripheral devices. Please refer to the below diagram and your TV's user manual for cable installation instructions.

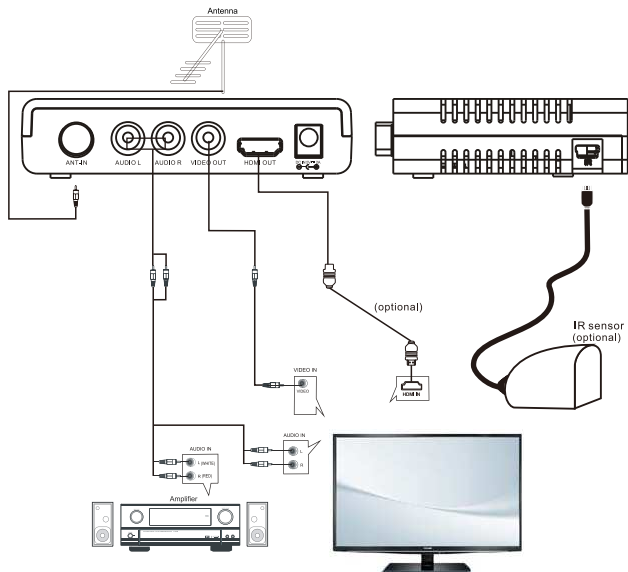

INSTALLATION GUIDE

If you are using the unit for the first time or have restored the unit to Factory Default, the installation Guide Menu will appear on your TV screen. Follow the help information that at the bottom of the window to select preference menu language and suitable country (Region) and start channel search.



- (1) [OSD Language] Press RIGHT/LEFT key to select a language.
 - (2) [Country] Press RIGHT/LEFT key to select your country of residence.
 - (3) [Channel Search] Press RIGHT or OK key to begin Automatic channel search.
- If no channel is found during the channel searching process, please check your antenna connections and antenna are in working order. After the scanning process is completed the receiver will automatically save the scanned channels and display the first channel in the list.

MENU

MAIN MENU

Most functions are available in main menu. Follow the operation help information on the bottom of the menu to modify the preference options. A password will be required when modifying advanced options in the Menu. The default password is "000000".



Press the MENU key on the remote control; you can access the Main MENU. There are 7 items for set up. Use the LEFT and RIGHT keys to navigate through the menu. Select the desired option and press the OK key or the RIGHT key to adjust the settings. Press the EXIT key to exit the main menu.

a. Program Settings:

You can edit the programs, check the TV Program Guide, sort the channels, and set the LCN here.

- 1) To edit your program preferences (to lock, skip, favourite, move or delete a program), you need to enter a password. Enter the default password "000000". The master unlock password is "888888".
- 2) The EPG is an on-screen TV guide that shows scheduled programs seven days in advance for every tuned channel. Press the EPG key on the Remote Control to access the Electronic Program Guide.
- 3) Sort

NOTE: It is important to deactivate the LCN function while sorting out the position of the channels. The "Sort" function allows you to sort the channels by different methods:

By LCN: This will sort the channels by ascending order.

By Service name: This will sort the channels in alphabetical order.

By Service ID: This will sort the channels by Service ID.

By ONID: This will sort the channels according to the ONID.

b. Picture Settings:

The Picture option allows you to set the different functions such as:

Aspect ratio

The aspect ratio of the video can be 4:3 (also know as Anamorphic Image) or 16:9 (also know as widescreen TV). Normally the aspect ratio of standard definition video should be 4:3 and the high definition video should be 16:9. In order to get excellent quality on the TV set, press the MENU key to enter the menu, and choose the aspect ratio setup menu to set suitable aspect ratio. The screenshot of the aspect ratio window is illustrated below.

Here is a description of how the aspect ratio conversion mode chosen, the received stream and the user's television set aspect ratios.

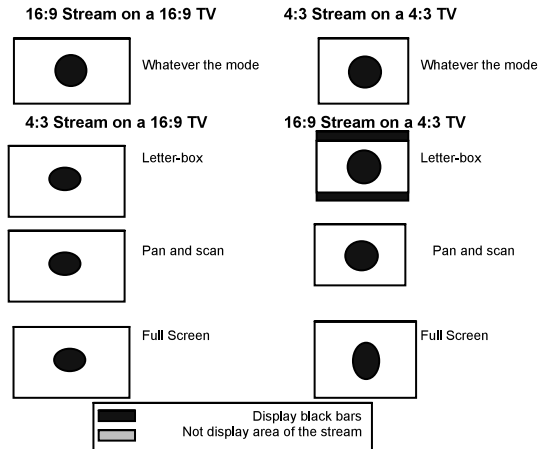

Resolution:

You can choose different resolution according to your TV: 576i, 576p, 720p, 1080i, 1080p.

TV format: PAL/NTSC.

c. Channel Search settings:

- (a) **Auto Search:** This option will automatically search for TV and Radio channels and save them once the scanning is complete. All previously saved channels and settings will be deleted.
- (b) **Manual Search:** This option allows you to scan for new channels without deleting previously saved channels and settings.
- (1) Select "Manual Search" and press the "OK" or "Right" key. The Manual Channel search screen will appear.
 - (2) Press the "Right" or "Left" keys to select the channel frequency.
 - (3) Press the "OK" key to start scanning for new channels.
 - (4) If a new channel is found, it will be saved and stored along with the rest of the channels. If no channels are found, the unit will automatically exit after finishing the scanning process.

d. Time settings:

It allows you to set:

Time Offset: Select auto or manual for GMT offset adjustments.

Country Region: Select the Country Region when [Time Offset] is set to AUTO.

Time Zone: Select the Time Zone offset when [Time Offset] is set to MANUAL.

Power Down (Sleep): Select the desired time for the Auto-shut off function (from 1 hour to 12 hours or set it to Off).

e. Option:

The menu contains the following options:

OSD Language: Change the ON Screen Display language.

Subtitle language: Select the subtitle language.

Audio language: If the program has multi-languages. Set your preference here.

f. System settings:

The menu contains the following options:

- a) **Parental Guidance:** The options for setting up the age reference starts from 4 years to 18 years. To access this function you will require to input a code. The default password is "000000". This function can also be deactivated simply by setting it to OFF.
- b) **Set Password:** It allows you to modify the default password, which is "000000".
- c) **Restore Factory Default:** It allows you to restore the unit to its default factory settings. You will be asked to enter your password "000000". Press "OK" key once done.

Note: This function will delete all your saved channels and your personal settings.

- d) **Information:** You can check the software version of your unit.

g. USB Settings:

The USB menu has 5 options:

- (1) **MULTIMEDIA:**

While in TV Mode, press the " USB " button to access to the Multimedia menu. The menu contains 4 different icons: Music, Photo, Movie, and PVR.

Music Playing: Select "MUSIC" icon, move the cursor to enter the path of the desired audio file. Press the OK button to play the selected audio file.

Photo Viewing: Choose PHOTO icon, and enter the path of the desired photo files. Press OK button to view the desired photo files.

Movie Playing: Choose MOVIE icon, and move the cursor to choose the path of the desired video files. Press the OK button to play the desired video files.

PVR Playing: Select PVR icon, Select the recorded file you want to play, press OK to begin playback. Press the RECALL key to move up to the next Folder. Press the RED key to switch between Preview and Full screen modes. Use the YELLOW key to delete the file you don't want. Press the GREEN key to rename the recorded file if desired.

- (2) Photo configure: You can adjust the slide time, slide mode and aspect ratio here.
- (3) Movie configure: You can set the Aspect Ratio, Subtitle Specific, Subtitle background and Subtitle Font-colour here.
- (4) PVR configure: Record Device, here you can view information of your connected USB storage device which includes Format Type, Total and Free space available on drive. You can choose the option FORMAT to format your USB compatible device in Fat 32 or NTFS formats.
- (5) The USB port is also used to perform a software Update:

(a) COPY THE SOFTWARE UPDATE FILE FROM YOUR PC TO A USB FLASH DRIVE

1. To upgrade your unit via USB, plug the USB compatible drive to the PC and backup the entire data of the USB drive. Right click the USB drive and select Format item. Format the USB drive as FAT32 file system.

NOTE: To perform a software upgrade of the Receiver, please ensure the USB Flash Drive or Portable hard disk is in FAT32 file system format. The USB port for software updates is not compatible with USB Flash drives or Portable Hard Disk Drives in NTFS, FAT16 or U3 PRO File System formats.

2. Press MENU, move right to enter SYSTEM SET UP, move down to enter SOFTWARE UPDATE. Press ENTER and enter USB drive, choose update file name.



NOTE: Please do not remove the USB drive from the receiver or power off the receiver during the upgrade process. This may damage the receiver.

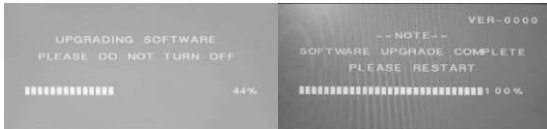

Daily use

INFO KEY

Press "INFO" key to display the Information banner while viewing TV programs.
Information banner:



L/R KEY

Some programs may have multilingual audio language and this audio broadcast may be on a different audio mode such as Stereo, Left or Right. All the available audio languages will be displayed on the audio track window when you press the L/R key. The screenshot illustrates this below. If there is no audio output after you have selected the audio language, it indicates that there is no audio on the current audio mode, so you have to select the previous audio mode.



SUB KEY

Certain programs have multilingual subtitle information. All available subtitle languages will be displayed in the subtitle information window when you press the SUBTITLE key. The screenshot illustrates this below. Follow the help information in the subtitle window to select preferred subtitle.

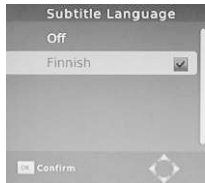

PREV/NEXT KEY & F.R./F.F. KEY

The PREV/NEXT key and F.R./F.F. key can be used during playback of multimedia programs from your external USB device. Press the PREV/NEXT key to go to the previous/next program and F.R./F.F. key to fast forward or rewind during playback.

EPG

Press EPG key to display the on screen electronic program guide. This displays a 7 Day Electronic Program Guide for all programs being broadcast from all broadcasters.

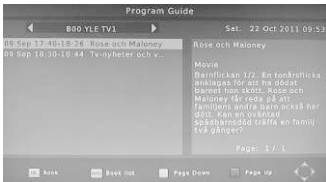

TV CHANNEL AND RADIO CHANNEL LIST

Press OK key to display all TV channels or all Radio channels. Follow the help information at the bottom of the window to select preferred channel.



FAVOURITE CHANNEL

Setting up Favourite TV or Radio Channels:

You can add preferred channels to a favourite's channel list. Press the Menu key to access the Program Edit Menu. The Favourite channel option allows you to classify the channels by different genre: Movies/News/Sports/Music. Press the "FAV" or "OK" key to confirm your selection. A heart shaped symbol will appear next to that channel which confirms your selection.



Disable Favourite TV or Radio Channel:

Press the Menu key to access the Program Edit Menu. The list of the favourite channels will be displayed. Highlight the desired channel to be disabled. Press "FAV" button, select the "Disable" option and press the "FAV" or "OK" key to cancel. Press the "Exit" key to exit the menu.

View Favourite Channel:

While in normal viewing mode, press the "FAV" key to access to your favourite channel menu. Press the LEFT or RIGHT keys on your remote to access to the classified Sub-Menu (Movies/News/Sports/Music). Press the UP or DOWN keys to browse through your favourite channels. Press the "OK" key to select your favourite channel.

Delete a TV or RADIO Program:

Press the Menu key to access the Program Edit Menu. Select the program you wish to delete and press the "BLUE" key on your remote. A warning message will appear on your TV screen. Press the "OK" key to confirm the deletion of the channel. Repeat the above procedure to delete further channels.

Skip TV or RADIO Channel:

Press the Menu key to access the Program Edit Menu. Select the channel you would like to "Skip" and press the "GREEN" key on your remote. A skip symbol will appear. Now the channel is marked as a SKIP. To save your settings and exit the menu, press the "Exit" key.

Move a TV or RADIO Program:

Press the Menu key to access the Program Edit Menu. Select the desired channel you wish to move and press the "RED" key on your remote. A "MOVE" symbol will appear on your TV screen. Press the UP or DOWN keys to move the channel to the desired position. Press the "OK" key to confirm your selection. Repeat the above process to move further channels.

WARNING:

To use the PVR Function, Instant recording function, TV program guide timer recording function, TIMESHIFT function, Playback recorded program function and Multimedia player function it is necessary to connect an external device such as a USB flash drive or an external hard disk drive to the USB port.

The maximum capacity of HDD supported by the STB is up to a size of 500GB. It supports FAT32 and NTFS file formats.

PVR FUNCTION

The PVR function of your receiver allows you to record and playback your favourite programs. Instant recordings, TV program Guide recordings and timer recordings are all available.

NOTE: To use the PVR function and TIMESHIFT function, make sure you have a USB Hard Disk Drive or a USB Flash Drive connected to the USB port of the receiver. Please note that due to buffer speed requirements some USB Flash Drives may not be compatible for use with the Timeshift function.

1) Instant recording

Press the REC. key to start instant recording of the TV program currently being viewed, the recording symbol would be displayed in the top left of the screen. Press the INFO. key to view information of the instant recording. Press the STOP key to stop the instant recording.



2) Electronic Program Guide Timer recording

MENU =>PROGRAM EPG=>Program Guide => Planning =>Schedule =>Event Add =>Timer Recording.

You **will** never miss any of your favourite programs again with the Electronic Program Guide recording feature.

While in TV mode, press the "EPG" key to access the on screen Electronic Program Guide, select the channel and program you wish to record. Press the "OK" key to select the desired program to be recorded. A Schedule Event window will appear. Select and set the correct parameters to schedule the recording. Set the Mode option to "Record". This program will be automatically recorded at the scheduled time.

You can edit the set timer recording in the Schedule Event Menu by editing the channel number, name, date, start time, and end time. Select the option of Once, Daily, Weekly or Monthly recording as desired.

Once the recording schedule setup has been set, you can at any time edit the schedule recording by pressing the "GREEN" key or delete the scheduled recording by pressing the "BLUE" key on your remote.

After having finished the Schedule Recording setup, press the "EXIT" key to save and exit.





3) TIMESHIFT

The TIMESHIFT function allows you to pause the TV program being viewed. Once paused the tv program is being stored on your connected USB Hard Drive or Flash Drive.

When watching a program, press the "PLAY" key on the remote control to activate the function. You can now use the F.R. (Rewind function) to go back to the point you began the TIMESHIFT function or F.F. (Fast Forward) to catch up to live viewing. If you wish to stop the TIMESHIFT function, press the "STOP" key.



To save the space of the USB hard drive, the recorded program is not stored under time shift mode.

If you press the "INFO" key, you can access the TIMESHIFT information screen.

WARNING:

For the compatibility of HDD and USB devices with TIMESHIFT and PVR function, please refer to the table below:

	TIMESHIFT	PVR RECORD	FORMAT
USB device	Works	Works	Fat32
3.5inch HDD	Works	Works	NTFS
2.5inch HDD	Works	Works	NTFS / FAT 32
1.8inch HDD	doesn't work	Works	NTFS / FAT 32

Please make sure that you are NOT using an USB device or a 1.8inch HD for TIMESHIFT function.

MENV=>USB=>Multimedia=>PVR

4) Multimedia player

MENU=>Multimedia You can now select to view Photos, play MP3 music files and view Movie files via the multimedia player. Known supported files are outlined below. NTFS, FAT32 and FAT16 file systems are supported.

Player	Supported file
Photo	JPEG, BMP, PNG
Music	*.mp3, *.aac
Movie	*.avi, *.mpg, *.dat, *.vob, *.mkv, *.mpeg

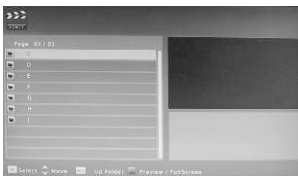

5) Format portable hard disk

A Format hard disk function has also been provided. Formatting a hard disk will permanently delete all the data on the hard disk. It is strongly recommended to backup all the data before formatting your hard disk drive.



TROUBLESHOOTING

Fault	Possible Cause	Solution
Power on, but nothing displayed on screen	Unit not turned on at mains switch	Ensure power plug is plugged into wall socket and switch is on.
TV picture drops out and the unit displays "No signal"	Antenna is not properly connected or you are in a bad reception area	Talk to your local TV antenna technician about reception problems in your area and whether a new antenna would benefit you
Receiving digital TV but missing some channels	Antenna is not properly connected or you are in a bad reception area	Talk to your local TV antenna technician about reception problems in your area and whether a new antenna would benefit you
Remote is not working	Batteries are flat or there is interference	Try replacing the batteries in the remote and ensure that there is no direct sunlight on the remote or unit

9. SPECIFICATIONS

Tuner

Input Connector	IEC 16902. Female
Input Frequency Range	VHF & UHF
Num of RF Inputs	1
Input impedance	75 ohm
RF output Connector	(bypass)IEC 169-2 Male
Loop through	177.5-866 MHz

Demodulation

Standard	ETSI EN300 744
Guard interval Modes	1/32,1/16,1/8 Active Symbol duration
FEC Modes Rate	1/2,2/3,3/4,5/6,7/8
Carriers/Constellation	All modes supported including non hierarchical
Demodulation	COFDM(QPSK/QAM16/QAM64/QAM256) 2K and 8K

Video Decoder

Standard	ISO/IEC 13818-2 and ISO/IEC 14496-10
Transport stream	ISO/IEC 13818-1
Video decoding	MPEG-2 SD/HD (<u>MP@ML</u> and <u>MP@HL</u>), MPEG-4 H.264/AVC SD/HD DivX 4,X ~ 5,X JPEG,BMP,PNG, Motion JPEG AVI, VOB, MOV, MKV
Aspect ratio	4:3, 16:9

Audio Decoder

Standard	ISO/IEC13818-3 TR1011154
Audio decoding	MPEG-1 and MPEG-2 Layer I & II, HE-AAC Digital Audio
Sample rate	32 kHz, 22.1 kHz, 44.1KHz,48 kHz

Subtitles

Subtitle	DVB Subtitle
----------	--------------

Power

AC input range	AC100V--240V 50/60Hz DC IN 5V \pm 2 A
Power consumption	< 8 W
Standby consumption	< 1W