



POWER ON YOUR ENERGY

# UHD LED SMART TV

## USER MANUAL

MODEL NO.: 43CU6500AK  
49CU6500AK  
55CU6500AK

### **IMPORTANT**

Please read this manual carefully before installing and operating the TV.

# Table of Contents

<b>Caution and warning</b> .....	1
<b>Safety Precautions</b> .....	2
<b>Preparation for Your New TV</b> .....	3
Check Accessories .....	3
Setup TV Table Stand .....	3
Select TV Location .....	3
Connection and Using .....	3
<b>TV Jacks Explanation</b> .....	5
<b>Side Keypad and Front Panel</b> .....	6
Side Panel Buttons .....	6
Front Panel .....	6
<b>Wall mount specification</b> .....	7
<b>Remote Control Instructions</b> .....	8
Inserting Batteries in the Remote .....	8
Remote Control Reception Angle .....	8
<b>Learning about Remote Control</b> .....	8
Remote Control Buttons .....	9
<b>OSD Menu Operations</b> .....	11
<b>Main Launcher</b> .....	11

# Caution and Warning



## CAUTION

**RISK OF ELECTRIC SHOCK  
DO NOT OPEN**



**Caution:** To reduce the risk of electric shock, do not remove cover or back. No user-serviceable parts inside. Refer servicing to qualified service personnel.



The lightning flash with arrowhead symbol, within an equilateral triangle is intended to alert the user to the presence of uninsulated dangerous voltage within the product enclosure that may be of sufficient magnitude to constitute a risk of electric shock.



The exclamation point within an equilateral triangle is intended to alert the user to the presence of important operating and maintenance (servicing) instructions in the literature accompanying the TV.

**WARNING: TO REDUCE THE RISK OF FIRE OR ELECTRIC SHOCK, DO NOT EXPOSE THIS APPLIANCE TO RAIN OR MOISTURE.**

**CAUTION: CHANGES OR MODIFICATIONS NOT EXPRESSLY APPROVED BY THE PARTY RESPONSIBLE FOR COMPLIANCE WITH THE FCC RULES COULD AVOID THE USERS AUTHORITY TO OPERATE THIS EQUIPMENT.**

# Safety Precautions

1. Read these instructions.
2. Keep these instructions.
3. Notice all warnings.
4. Follow all instructions.
5. Do not use this apparatus near water. For example, do not use near a laundry tub, in a wet basement, or near a swimming pool, and the like.
6. Clean only with dry cloth.
7. Do not block any ventilation openings. Install in accordance with the manufacturer's instructions. Slots and openings in the cabinet back or bottom are provided for ventilation, to ensure reliable operation of the TV and to protect it from overheating. These openings must not be blocked or covered. The openings should never be blocked by placing the TV on a bed, sofa, rug, or other similar surface.
8. Do not install near any heat sources such as radiators, heat registers, stoves, or other apparatus (including amplifiers) that produce heat.
9. Do not modify the safety purpose of the polarized or grounding-type plug. A polarized plug has two blades with one wider than the other. A grounding-type plug has two blades and a third grounding prong. The wide blade or the third prong is provided for your safety. If the provided plug does not fit into your outlet, consult an electrician for replacement of the obsolete outlet.
10. Protect the power cord from being walked on or pinched particularly at plugs, convenience receptacles, and the point where they exit from the apparatus.
11. Only use attachments/accessories specified by the manufacturer.
12. Use only with cart, stand, tripod, bracket, or table specified by the manufacturer, or sold with the apparatus. When a cart is used, use caution when moving the cart/apparatus combination to avoid injury from tip-over. A TV and cart combination should be moved with care. Quick stops, excessive force, and uneven surfaces may cause the TV and cart combination to overturn.
13. Unplug this apparatus during lightning storms or when unused for long periods of time. For added protection for this TV receiver during a lightning storm, or when it is left unused for long periods of time, unplug it from the wall outlet and disconnect antenna or cable system. This will prevent damage to the TV due to lightning and power line surges.
14. Refer all servicing to qualified service personnel. Servicing is required when the apparatus has been damaged in any way, such as power-supply cord or plug is damaged, liquid has been spilled or objects have fallen into the apparatus, the apparatus has been exposed to rain or moisture, does not operate normally, or has been dropped.
15. This TV should be operated only from the type of power supply indicated on the rating label. If customer is not sure the type of power supply in your home, consult your appliance dealer or local power company. For TV remote control battery power, refer to the operating instructions.
16. The TV set shall not be exposed to dripping or splashing. No objects filled with liquids, such as vases, shall be placed on the TV set.
17. Never insert objects of any kind into this TV through openings as they may touch dangerous voltage or other electrical parts that could result in fire or electric shock. Never spill liquid of any kind into the TV.
18. Unplug the TV from the wall outlet before cleaning. Do not use liquid or aero cleaners. Use a damp cloth for cleaning.
19. This TV should never be placed near or over a radiator or heat source. This TV should not be placed in a built-in installation such as a bookcase or rack unless proper ventilation is provided or the manufacturer's instructions have been adhered to.
20. Do not place this TV on an unstable cart, stand, tripod, bracket, or table. The TV may fall, causing serious injury to someone, and serious damage to the appliance.
21. Do not attempt to service this TV by yourself because opening or removing covers may expose you to dangerous high voltage or other hazards. Refer all servicing to qualified service personnel.





# Preparation for Your New TV

## Check Accessories

Check the accessories that are packed with your TV.

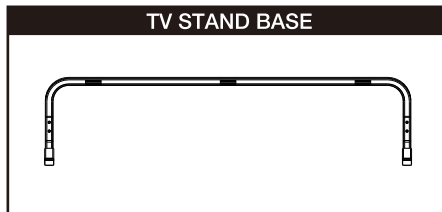
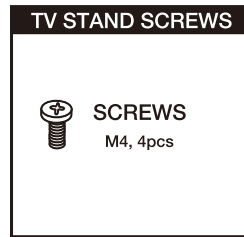
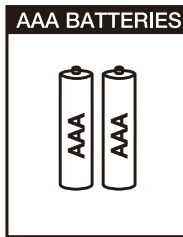
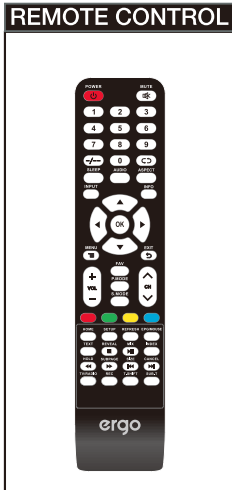

## Setup TV Table Stand

Please refer to TV Stand Installation guide on the next page.

## Select TV Location

Select a flat, stable table to place your TV set on. Please follow the Safety Instructions when placing the TV.

## Connection and Using

After placing your TV properly, you can connect the TV with power supply and cable components. For further information, see page 5 to page 6.

# Preparation for Your New TV

The TV is packaged with the TV stand separated from the cabinet. To setup the TV table stand, please carry out the installation according to the instructions below.

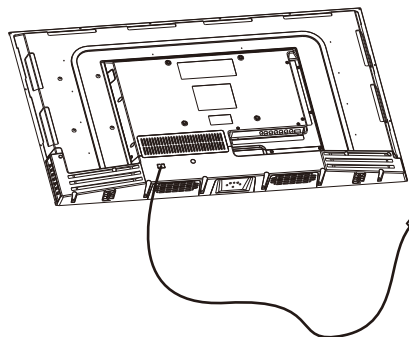

## Step One

Place the TV faced down on a soft cloth or cushion to prevent the panel from being damaged

- The panel can be scratched easily, so please:
  1. Choose an absolutely flat surface to place the TV on.
  2. Use soft cloth or cushion to face the TV panel, Do not put TV on the table directly.
- Always unplug the AC cord first when installing/removing the stand.

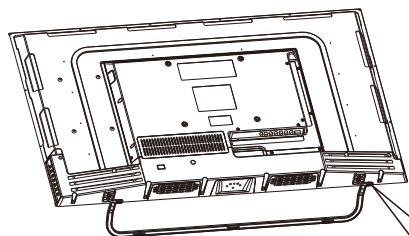

## Step Two

Take the base. Please align the screw holes of the base and the TV, and then insert the 4 screws into the 4 holes on the base and tighten them.

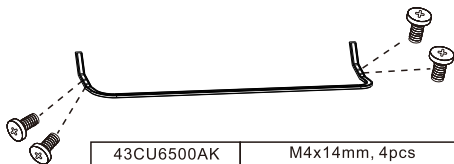

43CU6500AK	M4x14mm, 4pcs
49CU6500AK	M4x18mm, 4pcs
55CU6500AK	M4x18mm, 4pcs

Please take note of the base direction:

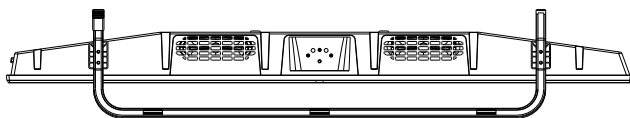

The bottom view of the TV (Front cabinet faces down)

# TV Jacks Explanation

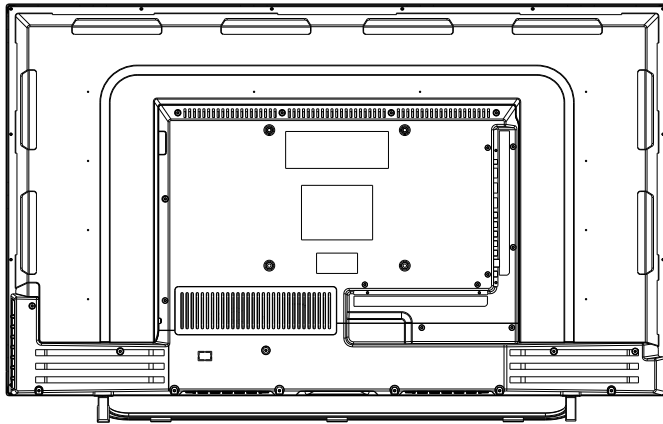

RJ45    HDMI1    HDMI2/ARC    VGA    PC AUDIO IN    CVBS    L    R

RF    Y    Pb    Pr    EARPHONE    COAX    USB1/2

RJ45: Connect the PC to these jacks.

HDMI: (High-Definition Multimedia Interface) Provides an uncompressed digital connection.

VGA: Connect the PC to these jacks.

PC AUDIO IN: Connect the audio output of the PC.

CVBS: Connect an AV device that has composite video jacks, such as a VCR or DVD player.

L: Left audio channel connection.

R: Right audio channel connection.

RF: Connect to receive the signal from your antenna or cable through a coaxial cable.

YPbPr: Connect the YPbPr output jack of the DVD or VCR.

EARPHONE: Connect a 3.5mm headset for personal audio.

COAX: Digital TV sound output.

USB: Connect the USB device such as the flash disk to access the TV media function.

# Side Keypad and Front Panel

## Side Keypad Buttons

If you cannot locate your remote, you can use the side keypad buttons on your TV to operate many TV features.

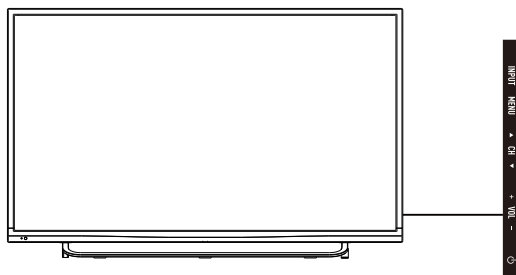

**INPUT:** Displays the Source Select List.

**MENU:** Displays the TV Main Menu.

**CH▲:** Scans up through the channel list. In the TV menu system, it acts like the up arrow on the remote control and can be used to select menu options.

**CH▼:** Scans down through the channel list. In the TV menu system, it acts like the down arrow on the remote control and can be used to select menu options.

**VOL+:** Increases the volume. In the TV menu system, it acts like the right arrow on the remote control and can be used to select menu options.

**VOL-:** Decreases the volume. In the TV menu system, it acts like the left arrow on the remote control and can be used to select menu options.

**POWER (⏻):** Turns the TV on and off.

## Front Panel

About remote control working distance and angle, see next page.

**Power/Standby Indicator:** Blue and red dual-color LED. It shows red when the TV is turned off and blue when turned on.

**Remote Control Sensor:** Remote control IR sensor, which receives infrared ray sent by remote control.

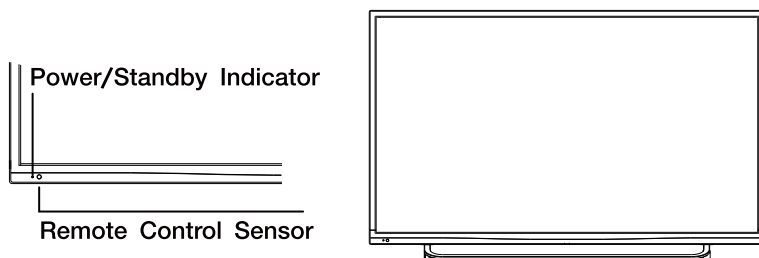

## Wall Mounting (if available)

Model	Unit Dimension (unit:mm)	Screws
43CU6500AK 49CU6500AK	VESA 200×200	M6x10mm, 4pcs
55CU6500AK	VESA 400×200	M6x18mm, 4pcs

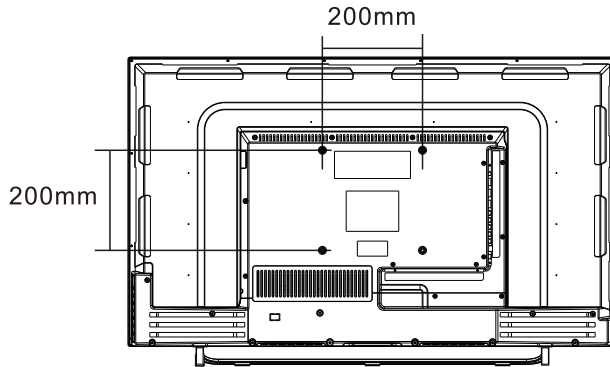

### Note:

- A. The wall mount is not contained in the accessories sold with television. We only provide the installing specifications but not the wall mount itself. If you need the mount, please consult with the local dealer for a VESA wall mount.
- B. We strongly suggest to set the wall mount with equipments of specification we ordered. If not, inappropriate installing may cause damage to device or people.

### Warnings:

1. Do not set up the wall mount by yourself. Please contact qualified professionals for installation.
2. The TV should not be mounted on walls or surfaces which have an angle more than 10 degrees with vertical direction. Otherwise the TV set may fall.
3. The walls for mounting must have enough strength to hold the whole weight of TV set. For example, concrete wall and brickwork are eligible. Do not place the mount on soft walls such as earth walls and plasterboard.
4. If spare parts of different specifications (such as screws) are used during mounting, consult with qualified professionals to make sure these parts are safe and effective.
5. Before attaching the base to wall, ensure the holes for anchors are in keeping with the installing rules. Otherwise there may exist some potential problems.
6. Do not place any heating source under your television. Or else, it can cause fire.
7. Do not place the TV near anything dripping. Transducers and high voltage wires should be kept far away from the apparatus too. Or else, it may cause creepage, electric shock or bad resonance.
8. Do not place TV in a location where collision or vibration is liable to happen.
9. In order to avoid unexpected falling of the TV set, do not put any strong force on TV or wall mount after installing.
10. Be sure to unplug the TV before installing. Keep anything hard or sharp away from the screen panel to prevent the scuffing.
11. After installing, if there is any need to move the cabinet, please contact the qualified professionals.

# Remote Control Instructions

## Inserting Batteries in the Remote

1. Remove the battery compartment cover from the back of the remote control by lifting the cover.
2. Insert 2AAA batteries ,making sure the polarities(+and-) are aligned correctly.
3. Replace the cover.

### If the remote control does not work, check these points:

- Are the polarities (+, -) correct?
- Are the batteries worn out?
- Is there an AC power failure?
- Is the power cord plugged in?
- Is there any interference or block near the remote control sensor?

### CAUTION:

- Used batteries should be recycled.
- Keep out of children's reach.
- DO NOT use new and old batteries together.
- Change both the batteries at the same time.
- When not using the remote control for a long time, remove the batteries from the unit.

**Warning:** All batteries (packed or in use) must not be exposed to high temperature like sun heat or fire.

## Remote Control Reception Angle

Use your remote control within the distance and angle range shown below.

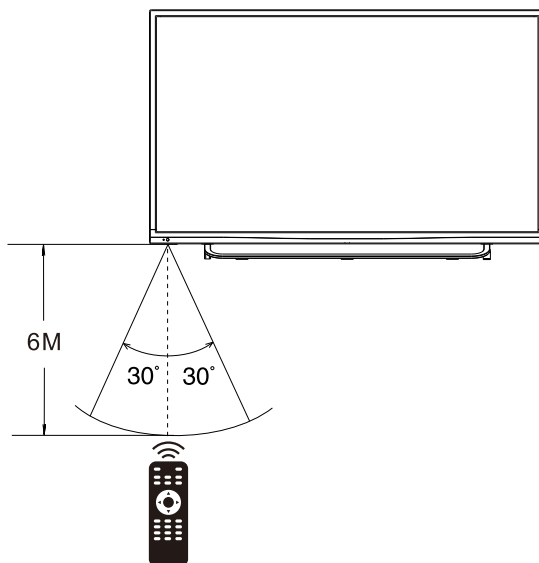

# Learning about Remote Control

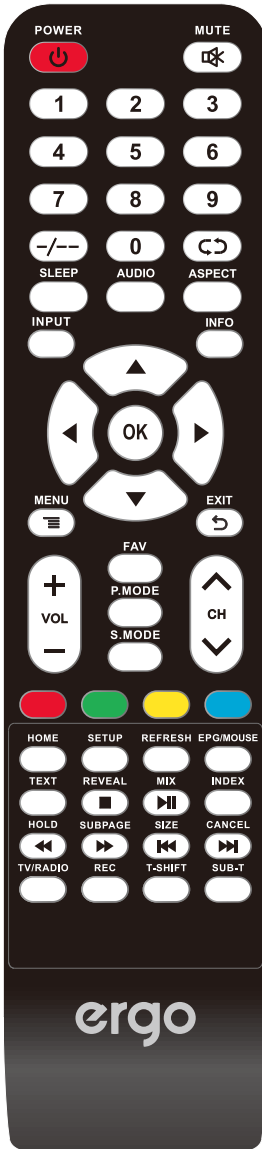

## Remote Control Buttons

**POWER** (⏻): Turns the TV on or off.

**MUTE** (🔇): Reduces the TV volume to its minimum level. Press again to restore the volume.

**NUMBER BUTTONS**: Press 0–9 select a TV channel directly when you are watching TV.

“**–/–**”: To switch the channel digit.

**Recall** (⏮): Returns to the previous channel.

**SLEEP**: Selects the sleep timer, after which the TV will shut off automatically.

**AUDIO**: Switch the audio channel in DVD or multimedia mode.

**ASPECT**: Switches between the preset screen size mode.

**INPUT**: Press to select signal source.

**INFO**: Press to display the current program information on the screen.

**MENU**: Accesses the Main Menu, or return to the upper level of a sub-menu.

**EXIT**: Exits the current menu or function.

**Arrows** (◀/▶/▲/▼): Uses the four arrows to highlight different items in the TV menu or change the value.

**OK**: Enter and confirm button.

**VOL+** or **VOL-**: Increases or decreases the TV volume.

**CH+** or **CH-**: Scans up or down through the current channel list. Press once to change the channel up or down; press and hold to continue changing channels.

**FAV**: Adds the current channel to your favorite list, or erases the current channel from your favorite list (if this channel is a favorite channel already).

**P.MODE**: Switches between the preset picture mode.

**S.MODE**: Switches between the preset sound mode.

**RED/GREEN/YELLOW/BLUE**: Use add-on functions in OSD menu.

# Learning about Remote Control

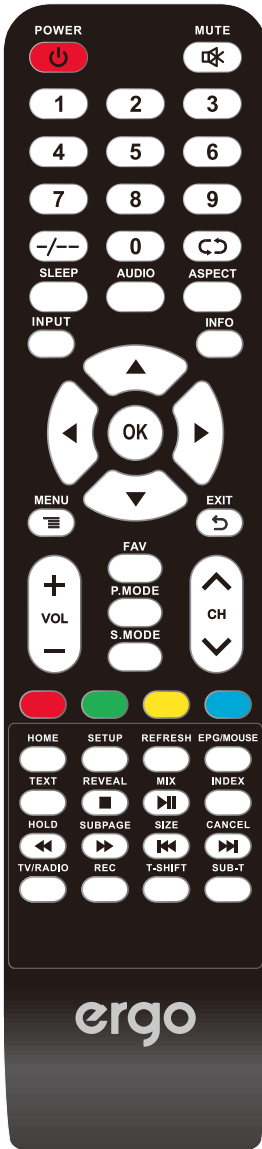

## Remote Control Buttons

HOME: Press to open Android home page.

SETUP: Press to open Android's settings menu.

REFRESH: To refresh page.

EPG/MOUSE: Shows Electronic Program Guide./To use this remote control as a mouse, in Smart TV mode.

TEXT: To enter Teletext mode.

REVEAL: Teletext mode-To reveal or hide the hidden words.

MIX: TV and TXT picture are mixed together in transparent background.

INDEX: To display the index page.

HOLD: Teletext mode-Hode current page which is display.

SUBPAGE: Sub coded page access.

SIZE: Change the size of display in Teletext mode.

CANCEL: To cancel the display.

TV/RADIO: Switch between TV and RADIO.(Used for models with DTV function only)

REC: Personal video record button.

T-SHIFT: Press to activate Time Shift function in Digital TV mode, for delayed viewing.

SUB-T: Select sub-title of media video file.

■ ▶ : Stop and play or pause media files;

◀ ▶ : Fast review and fast forward.

◀▶ : Select the previous or the next media file.

### NOTE:

- ◆ All pictures in this manual are examples, only for reference, actual product may differ from the pictures.
- ◆ The buttons not mentioned here are not used.



# Main Launcher

The textual description and pictures in this document is only for reference. Some products' real effect and functions would be a little different. Please look at the real object.

## 1. Launcher

1) Launcher main screen, press the left and right buttons to switch the channel, OK button to enter the selected channel, and press the F1 button to exit to Launcher.

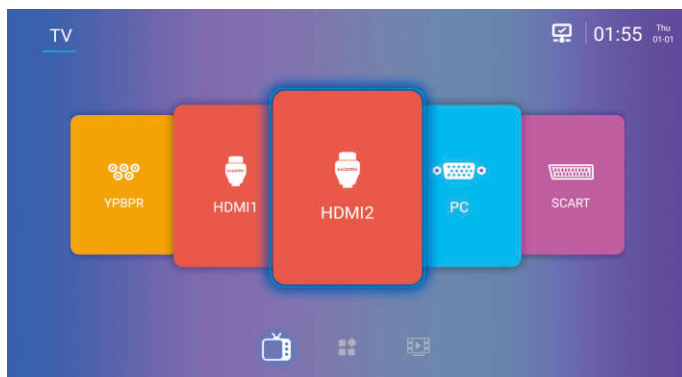

2) Press the button to switch the focus to the bottom of the small icon, and then right-click to switch to the second screen.

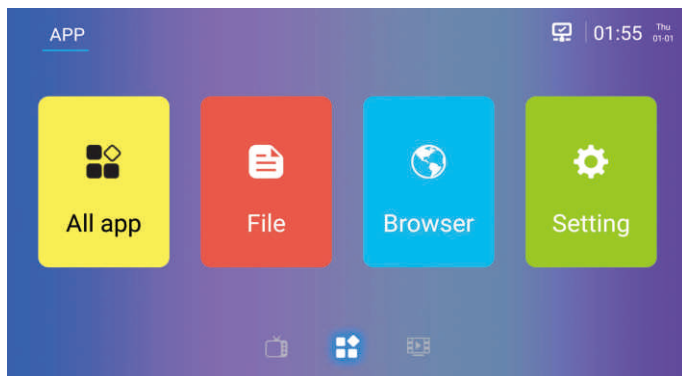

# Main Launcher

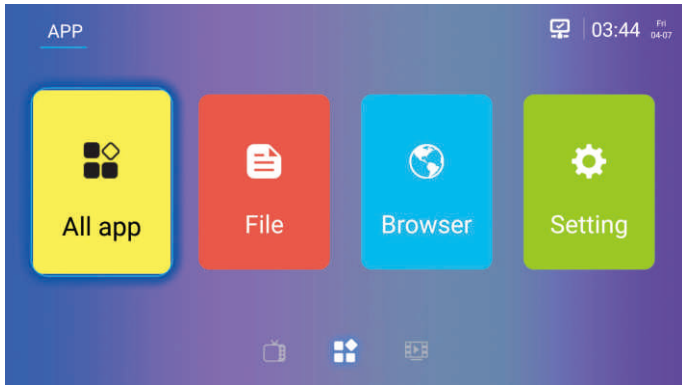

3) Press the up button to switch the focus to the top four large icons, and then press the left and right + OK button to enter the corresponding item.

4) Press "All app" to enter the APP display page, press the left and right + OK button to access the specified APK.

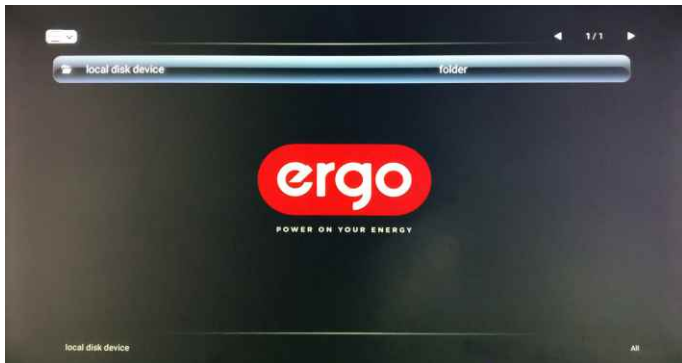

5) Press "File" to enter the file manager to view the file.



# Main Launcher

6) Press “Browser” to access the browser.

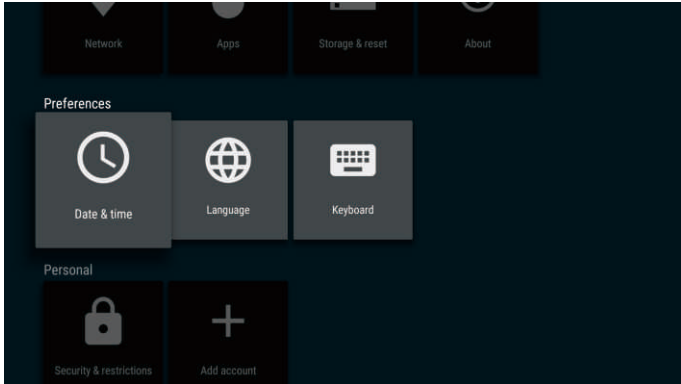

7) Click “Setting” to enter the settings page, you can set the network, language, and so on.

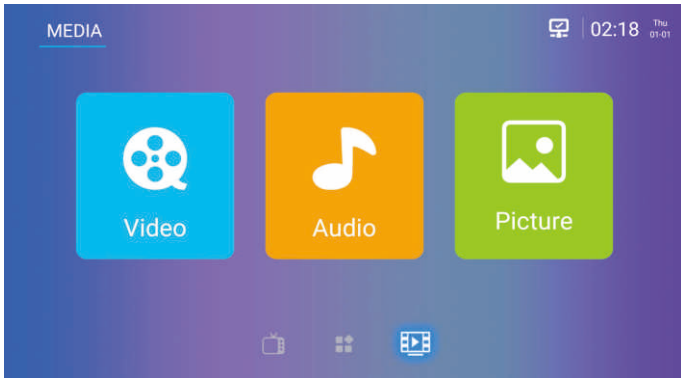

8) In the second screen, press the down button to switch the focus to the top of the small icon, and then press right button to switch to the third screen.

9) Press the up button to switch the focus to the top of the three large icons, press the left and right + OK key to enter the corresponding item, you can browse the lassified viedos, aduios, pictures.

## 2. Setting

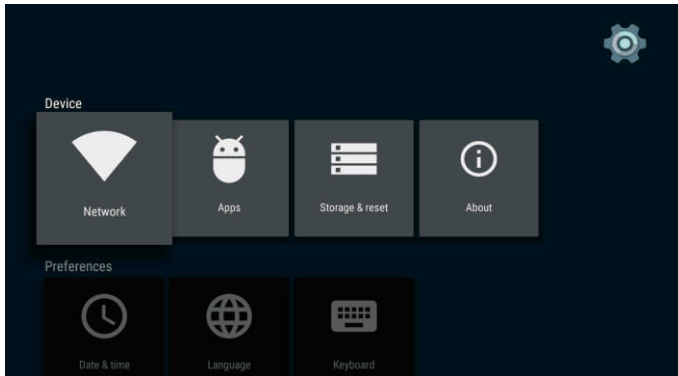

1) You can click on the second screen of the “Setting” or click “All app” in the Setting entry, up and down + OK key to select system settings.

2) About:

System local update: OK to enter system local upgrade interface

System net update: OK to enter system net upgrade interface

Model: Displays the current Model.

Version: Displays the current version of Android.

## 3. TV Menu

### 1) Key Function Description

- (1) Power : ON/OFF
- (2) Menu: If there's no menu display, enter the menu; Press <EXIT>, return to previous menu or exit to menu.
- (3) Channel: When operating the menu ,you can select the channel by pressing up or down.
- (4) Volume: When operating the menu, you can select the volume by pressing left or right
- (5) OK: Channel-switch; when operating the menu, you can enter the next menu by pressing <OK>.

### 2) Input Source

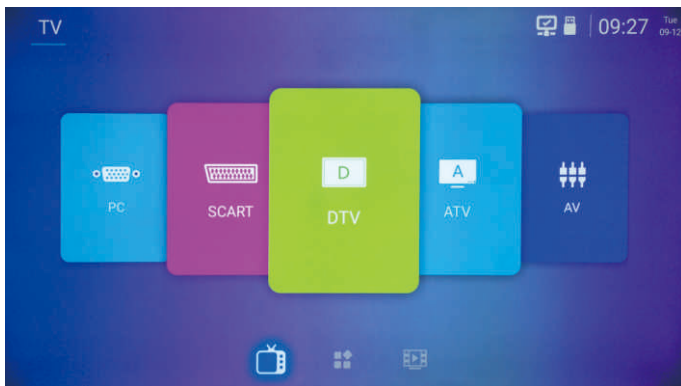

Press <CHANNEL> to display the source menu.  
Press ▲/▼ to select the corresponding input channel, and then press <OK> to confirm.

# OSD Menu Operations

## 3) *Picture Setup*

Press <Menu> to display the main menu, then press ◀/▶ to select the Picture, press ▼/▲ to select The corresponding option, press <Menu> to return or press <Exit> to exit the menu.



**Picture mode:** including standard, soft, user, game, vivid, natural, sports, lightness eight modes, where the user mode can customize the brightness, contrast, chroma, hue and sharpness and other effects parameters.

**Color Temperature:** used to set the color temperature you feel comfortable, including standard, warm,, cold four modes.

**Aspect Ratio:** used to select the viewer's favorite picture scale viewing mode, including 16:9, 4: 3, Auto, Panorama, Just Scan, Zoom 1, Zoom 2.

**Noise Reduction:** used to reduce noise to improve picture quality, divided into auto, off, weak, middle and strong five modes.

**MPEG NR:** used to smooth the video screen to reduce noise to improve image quality, divided into weak, middle, strong, off four modes.

# OSD Menu Operations

## 4) Sound Setup

Press <Menu> to display the main menu, then press ◀/▶ to select the Picture, press ▼/▲ to select The corresponding option, press <Menu> to return or press <Exit> to exit the menu.

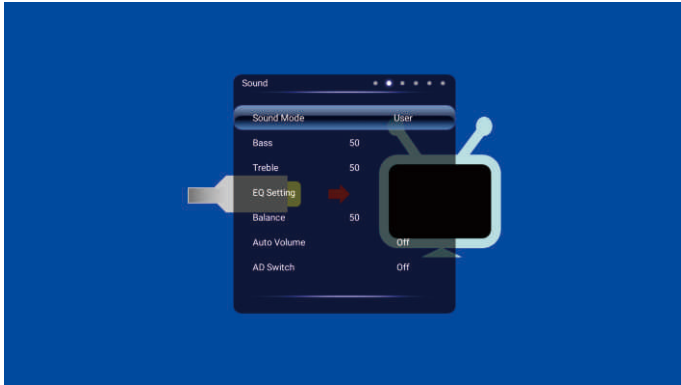

**Sound Mode:** Select the sound mode, when set to user mode, the user can according to their favorite bass and treble to adjust.

**EQ settings:** Click the eq setting to enter the submenu to adjust the gain of the corresponding frequency sound, the adjustment range is 0-100.

**Balance:** adjust the speaker sound output balance, adjust the range of 0-100.

**Auto Volume:** Turn on / off the automatic volume control, when the volume exceeds the set value, will automatically reduce the volume amplitude, protect the amplifier.

**Hearing Impaired:** designed for people with hearing impaired, open will mark whether to speak for the narration, will raise this is the sound of water, open the door, laughter, and so on.

**Surround:** Select the surround sound mode (off / on).

**SPDIF Mode:** Select Coaxial Output Mode (PCM / Off / Auto).

# OSD Menu Operations

## 5) Channel setup

Press <Menu> to display the main menu, then press ◀/▶ to select the channel, press ▲/▼ to select the corresponding option, press <Menu> to return or press <Exit> to exit the menu.

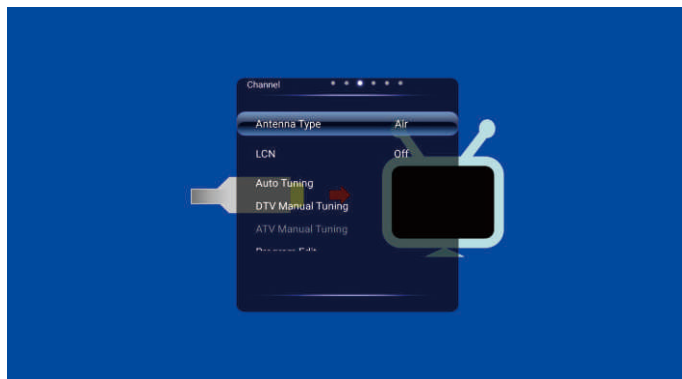

Antenna Type: Select the antenna type (Air/Satellite/Cable).

LCN: Whether to open the logical channel number sort.

Auto Tuning: click on the automatic search into the sub-menu, you can select the automatic search type, click on the corresponding country to automatically search the page.

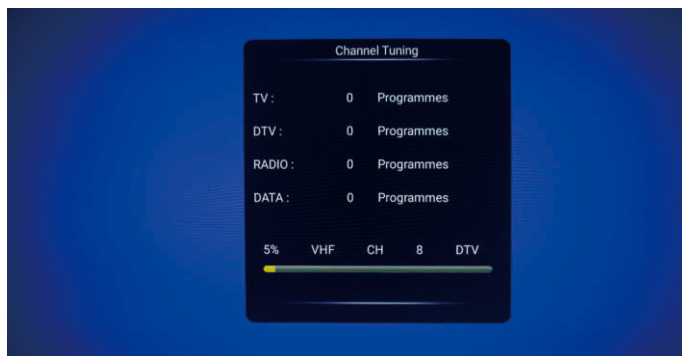

DTV/ATV Manual Tuning: click to sub-menu, manual search can be based on their own settings to search program channel, when the search to stop.



# OSD Menu Operations



Program Edit: Click to enter the submenu, there are four shortcuts, by pressing ▲/▼ to select the channel you want to operate, you can delete the selected channel, move, jump and increase or delete the channel to the favorite program list operating.

Signal Information: Displays information about the signal.

# OSD Menu Operations

## 6) *Setting*

Press <Menu> to display the main menu, then press ◀/▶ to select the Setting, press ▲/▼ to select the corresponding option, press <Menu> to return or press <Exit> to exit the menu.



Audio Language: Set the Audio Language.

2nd Audio Language: Set the 2nd Audio Language.

Subtitle: Turn on/off Subtitle.

Subtitle Language: Set the first language of the subtitle.

2nd Subtitle Language: Sets the second language of the subtitle.

Teletext Language: Sets the language of teletext.

Blue Screen: Turn on/off Blue Screen.

Reset: Click will pop up a dialog box, choose whether to restore to the default settings.

# OSD Menu Operations

## 7) Time

Press <Menu> to display the main menu, then press ◀/▶ to select the Time, press ▲/▼ to select the corresponding option, press <Menu> to return or press <Exit> to exit the menu.

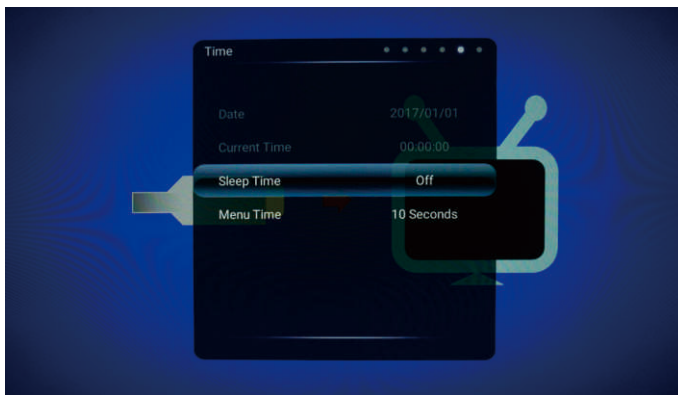

Time: including the sleep time and the menu time, also shows the current date and current time.

Sleep time: the system sleep time can be set, you can choose a minimum time of 10 minutes, up to 240 minutes, you can choose to close.

Menu Time: The menu display time can be set, 5s, 10s, 15s, 20s, 30s and Always (always shown).

## 8) Lock

Press <Menu> to display the main menu, then press ◀/▶ to select the Lock, press ▲/▼ to select the corresponding option, press <Menu> to return or press <Exit> to exit the menu.

Lock System: open / close the system lock, open the system lock, and display the change password, lock program, parental guidance.

Change Password: Click the Change Password dialog box to set a new password.

Block Program: Click into the submenu to select the program to lock.

Parental Guidance: Click to enter the submenu, you can set the level.

CI CAM Pin Code: Set the CI card password.

# OSD Menu Operations

## 9) Display Hotel Mode menu

1. Press MENU to display the main menu, press MENU to display the main menu, press ◀/▶ to select LOCK menu, then you can see the Hotel Mode in this menu.



2. Press Ok to select System Lock, press OK then input password to make Hotel Mode available.

*Note: Usually, the default password is "0000". You can set password to change it.*

3. Press ▲/▼ to select Hotel Mode, press OK to show hotel mode menu.

## 10) Hotel Mode

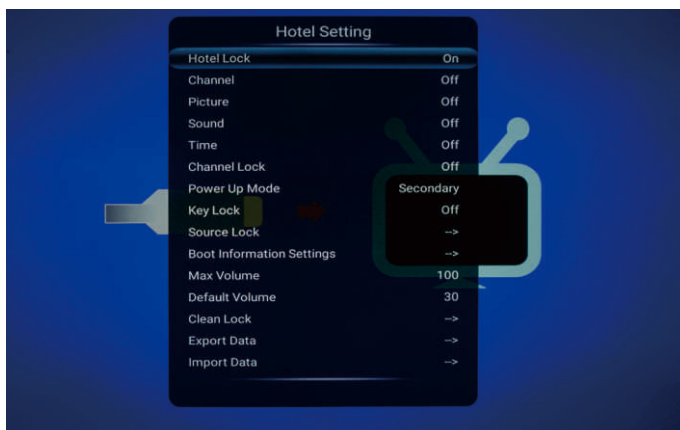

## Identifying Problems

If there are any problems when using the product, please consult the list below. If the list does not solve the problem, call our Customer Service Center immediately.

### TV Problems

The TV can't be turned on.

- Make sure the AC cord is plugged in.
- Check the wall outlet, make sure the AC output works normally and stably.
- Select the Key Lock function in the OPTION Menu and press OK to uncheck the locking status.

### No picture or sound but the TV is on and there is a "No Signal" sign on screen.

- Are you trying to use an input source with no device connected to it? For using other video/audio device, make sure the external device works normally first, then press Source and choose the right input source.
- The signal type option may be set incorrectly.
- The channel may be blank. Try to search the channel again or change another channel.

### The sound is fine, but the picture is poor.

- If you can only get black and white pictures from external device that you've connected to your TV, maybe it is due to the video cables is not connected well, or they are connected wrongly. Check the connection stability first, then check the correctness.
- For AV input, the yellow video cable connects to the yellow Video In jack on the side of your TV. For Component input, the three Y, Pb, Pr video cables (red, blue, and green) should be connect to the corresponding input jacks on the side of your TV.
- Check the antenna connections. Make sure all of the cables are firmly connected to the TV jack on side of your TV.
- Try adjusting the color features to improve.

### There is no sound, but the picture is fine.

- The sound might be muted. Try pressing the MUTE button to restore sound.
- For using AV or Component, remember to connect the device's left and right audio output correctly. The left channel cable is white and the right channel cable is red. Please match the cables and jacks according to their colors.
- The sound settings may not be set correctly.
- If your audio source has only one jack or is a (mono) audio source, make sure you have plugged the connection into the Audio In L jack (white) on the TV.

### The buttons on the side panel don't work.

- Unplug the TV from the AC power for 10 minutes and then plug it back. Turn the TV on and try again.

### The TV turns off unexpectedly.

- The electronic protection circuit may have been activated because of a power surge. Wait 30 seconds and then turn the TV on again. If this happens frequently, the voltage in your house may be abnormal. If the other electronic equipment in your home can't work normally, consult a qualified service personnel.

### The Remote control doesn't work.

- Something might be blocking between the remote control and the remote sensor on the front panel of the TV. Make sure there is a clear path.
- The remote may not be aimed directly at the TV.
- The batteries in the remote may be weak, dead, or installed incorrectly. Put new batteries in the remote.

## **TECHNICAL SPECIFICATIONS LED SMART TV Set ERGO 43CU6500AK:**

Panel size: 43 inch (16:9)

Native panel resolution: UHD 3840 x 2160

Brightness: 200 cd/m<sup>2</sup>

Contrast ratio: 1000:1

Refresh panel rate: 60 Hz

AV inputs/outputs: HDMI x2, EARPHONE x1, USB x2, RJ45 x1, VGA x1, PC AUDIO in x1, COAX Out x1, RF in x1, YPbPr x1, AV in x1

### **Broadcast System:**

Analog: PAL, SECAM

Digital: DVB-T/T2, DVB-C

### **USB media compatibility:**

Video: avi/mpg/mov/ts/mkv/dat/mp4/vob

Audio: mp3/m4a/aac/ac3

Image: jpg/jpeg/bmp/png

### **SMART TV function:**

CPU: 2 cores Cortex A9

GPU: Mali-450 MP2

RAM: 1.5 GB

ROM: 8 GB

OS: Android 6.0

Google Play Compatible

Connectivity: LAN RJ45, Wi-fi b/g/n

### **Features:**

Speakers: 10 W + 10 W

Power source: 100-240 V~, 50/60 Hz, 90 W, 0.4-0.5 A

Class of protection against electric shock: II

Degree of protection shell: IP20

Energy efficiency class: B

Dimensions without stand (WHD): 578x977x81 mm

Dimensions with stand (WHD): 619x977x169 mm

Packing dimensions (WHD): 637x1027x120 mm

Weight (net/gross): 8.1/9.6 kg

Wall mount (VESA): 200 x 200 mm/ M6

Color: black

Material: plastic

**Complete set:** TV set, stand, remote controller and 2xAAA batteries, warranty card, user manual

## **TECHNICAL SPECIFICATIONS LED SMART TV Set ERGO 49CU6500AK:**

Panel size: 49 inch (16:9)

Native panel resolution: UHD 3840 x 2160

Brightness: 200 cd/m<sup>2</sup>

Contrast ratio: 1000:1

Refresh panel rate: 60 Hz

AV inputs/outputs: HDMI x2, EARPHONE x1, USB x2, RJ45 x1, VGA x1, PC AUDIO in x1, COAX Out x1, RF in x1, YPbPr x1, TF x1, AV in x1

### **Broadcast System:**

Analog: PAL, SECAM

Digital: DVB-T/T2, DVB-C

### **USB media compatibility:**

Video: avi/mpg/mov/ts/mkv/dat/mp4/vob

Audio: mp3/m4a/aac/ac3

Image: jpg/jpeg/bmp/png

### **SMART TV function:**

CPU: 2 cores Cortex A9

GPU: Mali-450 MP2

RAM: 1.5 GB

ROM: 8 GB

OS: Android 6.0

Google Play Compatible

Connectivity: LAN RJ45, Wi-fi b/g/n

### **Features:**

Speakers: 10 W + 10 W

Power source: 100-240 V~, 50/60 Hz, 105 W, 0.4-0.5 A

Class of protection against electric shock: II

Degree of protection shell: IP20

Energy efficiency class: B

Dimensions without stand (WHD): 643x1100x86 mm

Dimensions with stand (WHD): 686x1100x231 mm

Packing dimensions (WHD): 697x1155x135 mm

Weight (net/gross): 10.3/12.4 kg

Wall mount (VESA): 200 x 200 mm/ M6

Color: black

Material: plastic

**Complete set:** TV set, stand, remote controller and 2xAAA batteries, warranty card, user manual

## **TECHNICAL SPECIFICATIONS LED SMART TV Set ERGO 55CU6500AK:**

Panel size: 55 inch (16:9)

Native panel resolution: UHD 3840 x 2160

Brightness: 280 cd/m<sup>2</sup>

Contrast ratio: 1200:1

Refresh panel rate: 60 Hz

AV inputs/outputs: HDMI x2, EARPHONE x1, USB x2, RJ45 x1, VGA x1, PC AUDIO in x1, COAX Out x1, RF in x1, YPbPr x1, TF x1, AV in x1

### **Broadcast System:**

Analog: PAL, SECAM

Digital: DVB-T/T2, DVB-C

### **USB media compatibility:**

Video: avi/mpg/mov/ts/mkv/dat/mp4/vob

Audio: mp3/m4a/aac/ac3

Image: jpg/jpeg/bmp/png

### **SMART TV function:**

CPU: 2 cores Cortex A9

GPU: Mali-450 MP2

RAM: 1.5 GB

ROM: 8 GB

OS: Android 6.0

Google Play Compatible

Connectivity: LAN RJ45, Wi-fi b/g/n

### **Features:**

Speakers: 10 W + 10 W

Power source: 100-240 V~, 50/60 Hz, 150 W, 0.6-0.7 A

Class of protection against electric shock: II

Degree of protection shell: IP20

Energy efficiency class: B

Dimensions without stand (WHD): 738x1253x83 mm

Dimensions with stand (WHD): 785x1253x272 mm

Packing dimensions (WHD): 810x1312x140 mm

Weight (net/gross): 14.7/18.6 kg

Wall mount (VESA): 400 x 200 mm/ M6

Color: black

Material: plastic

**Complete set:** TV set, stand, remote controller and 2xAAA batteries, warranty card, user manual





POWER ON YOUR ENERGY

# UHD LED SMART TV

## ИНСТРУКЦИЯ ПО ЭКСПЛУАТАЦИИ

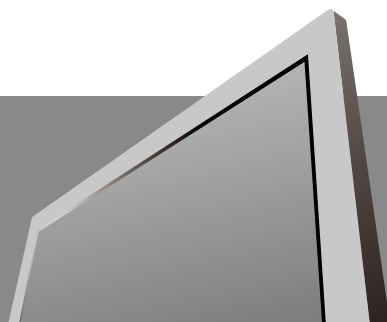

МОДЕЛЬ: 43CU6500AK

49CU6500AK

55CU6500AK



### **ВАЖНО**

Пожалуйста, внимательно прочитайте эту инструкцию перед использованием телевизора.

# Содержание

<b>Правила техники безопасности</b> .....	1
<b>Меры предосторожности</b> .....	2
<b>Подготовка к работе</b> .....	3
Проверка принадлежностей .....	3
Установка подставки .....	3
Выбор местоположения .....	3
Подключение и использование .....	3
<b>Подключение внешних устройств</b> .....	5
<b>Боковая клавиатура и передняя панель</b> .....	6
Боковая клавиатура .....	6
Передняя панель .....	6
<b>Настенное крепление телевизора</b> .....	7
<b>Пульт дистанционного управления (ДУ)</b> .....	8
Установка элементов питания .....	9
Угол приема пульта ДУ .....	9
<b>Использование пульта ДУ</b> .....	8
Функциональные кнопки пульта ДУ .....	9
<b>Операции экранного меню</b> .....	11
Главное меню лаунчера .....	11

# Правила техники безопасности



## ВНИМАНИЕ

**РИСК ПОРАЖЕНИЯ ЭЛЕКТРИЧЕСКИМ ТОКОМ  
НЕ ОТКРЫВАЙТЕ КРЫШКУ**



**Внимание:** В целях снижения риска поражения электрическим током запрещается снимать крышку или заднюю панель. Внутри изделия отсутствуют части, обслуживаемые пользователем. Для технического обслуживания необходимо обратиться к специалисту.



Молния в треугольнике предупреждает пользователя о наличии опасного напряжения в корпусе устройства, которое может представлять опасность поражения электрическим током.



Инструкция: Восклицательный знак в треугольнике предупреждает пользователя о необходимости соблюдения инструкций по эксплуатации и техническому обслуживанию, согласно руководствам, поставляемым в комплекте с изделием.

**ВНИМАНИЕ:** В ЦЕЛЯХ СНИЖЕНИЯ РИСКА ВОЗГОРАНИЯ ИЛИ ПОРАЖЕНИЯ ЭЛЕКТРИЧЕСКИМ ТОКОМ НЕ ПОДВЕРГАЙТЕ ЭТОТ ПРИБОР ВОЗДЕЙСТВИЮ ДОЖДЯ ИЛИ ВЛАГИ.

**ПРЕДУПРЕЖДЕНИЕ:** ОБСЛУЖИВАНИЕ ТЕЛЕВИЗОРА ДОЛЖНО ПРОИЗВОДИТЬСЯ КВАЛИФИЦИРОВАННЫМИ СПЕЦИАЛИСТАМИ. НИ В КОЕМ СЛУЧАЕ НЕ ПЫТАЙТЕСЬ САМОСТОЯТЕЛЬНО РЕМОНТИРОВАТЬ ИЛИ СНИМАТЬ ЗАДНЮЮ КРЫШКУ ТЕЛЕВИЗОРА.

# Меры предосторожности

1. Прочитайте инструкции, приведенные в руководстве.
2. Сохраняйте руководство по эксплуатации.
3. Примите во внимание предупреждения.
4. Следуйте всем инструкциям.
5. Не устанавливайте телевизор вблизи воды, например, в ванной, возле раковины, кухонной мойки, стиральной машины, в сыром подвале или рядом с бассейном.
6. Протирайте только сухой или слегка влажной тканью.
7. Устанавливайте телевизор в соответствии с инструкциями. Щели и отверстия в корпусе телевизора предусмотрены для вентиляции, обеспечения надежной работы телевизора, защиты его от перегрева и эти отверстия не должны быть заблокированы или закрыты путем установки телевизора на кровать, диван, ковер или другую подобную поверхность. Телевизор нельзя устанавливать во встроенную мебель, например, книжный шкаф или стеллаж без обеспечения надлежащей вентиляции.
8. Не устанавливайте телевизор вблизи любых источников тепла, таких как радиаторы, обогреватели, печи или другой аппаратуры (например, возле усилителей), которая выделяет тепло.
9. Этот телевизор оснащен трехпроводной вилкой с заземлением, вилкой с третьим (заземляющим) контактом, никогда не изменяйте её в целях обеспечения безопасности. Эта вилка подходит только к розетке с заземлением. Это функция безопасности. Если вы не можете вставить вилку в розетку, обратитесь к электрику для замены устаревшей розетки.
10. Шнур питания должен быть проложен так, чтобы на него не наступали. Защищайте шнур питания от частичного сворачивания или зажатия возле вилки, электрического тройника и в месте, где он выходит из телевизора.
11. Используйте только принадлежности или аксессуары, указанные производителем.
12. При транспортировке телевизора соблюдайте осторожность. Резкие остановки, чрезмерное применение силы или неровные поверхности могут привести к падению телевизора, его повреждению или привести к серьёзному травмированию.
13. Для дополнительной защиты телевизора во время грозы или, когда устройство оставлено без присмотра или не используется в течение длительного времени, отключите его от розетки и отсоедините антенну или кабельную систему. Это позволит предотвратить повреждение телевизора от молнии или в результате скачков напряжения в электросети.
14. Для обслуживания обращайтесь к квалифицированному сервисному персоналу. Обслуживание может потребоваться, когда устройство было каким-либо образом повреждено, повреждены шнур питания или штепсельная вилка, пролилась жидкость или в устройство попали предметы, устройство подверглось воздействию дождя или влаги, не работает нормально или упало.
15. Телевизор должен эксплуатироваться только от того типа источника питания, который указан на телевизоре или в руководстве по эксплуатации. Если вы не уверены в характеристиках вашей электрической сети, проконсультируйтесь с продавцом или местной компанией, поставляющей электроэнергию.
16. Устройство не должно подвергаться воздействию капель или брызг жидкостей. Предметы, наполненные жидкостью, такие как вазы, не должны размещаться на устройстве или вблизи него.
17. Никогда не вставляйте какие-либо предметы в телевизор через отверстия, так как они могут касаться узлов, находящихся под напряжением и стать причиной короткого замыкания, что может привести к пожару или поражению электрическим током. Не допускайте попадания жидкости внутрь телевизора.
18. Перед чисткой телевизора, отключите его питание от сети. Не используйте жидкие или аэрозольные чистящие средства. Протирайте мягкой, слегка влажной тканью.
19. Не ставьте телевизор на скользкую или наклонную поверхность, на неустойчивую тележку, стойку или стол. Телевизор может соскользнуть или упасть, что может привести к его повреждению или серьёзному травмированию.
20. Ни в коем случае не пытайтесь самостоятельно ремонтировать или снимать заднюю крышку телевизора во избежание поражения электрическим током или других опасностей. Обслуживание телевизора должно производиться квалифицированным сервисным персоналом.
21. **ВНИМАНИЕ:** Во избежание травмирования это устройство должно быть надежно установлено на стабильной поверхности или стене в соответствии с инструкциями по установке.



# Подготовка к работе

## Комплектация

Убедитесь в том, что следующие компоненты входят в комплект Вашего нового телевизора.

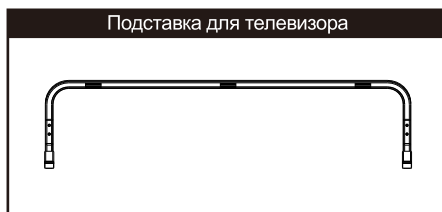
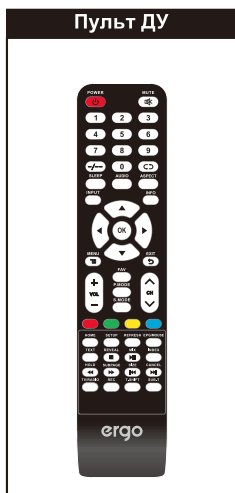

## Установка подставки

Для установки настольной подставки обратитесь к соответствующему разделу руководства на следующей странице.

## Выбор местоположения

В качестве местоположения телевизора выберите плоскую, устойчивую поверхность.

## Подключение и использование

После правильного размещения телевизора вы можете подключить его к источнику питания и кабельной системе. Для получения дополнительной информации см. стр. 5 и 6.

# Подготовка к работе

Телевизор упакован с подставкой телевизора, отделенной от корпуса. Для установки настольной подставки, выполните следующие действия.

## Шаг первый

Поместите телевизор на мягкую ткань или подушку экраном вниз, чтобы предотвратить повреждение.

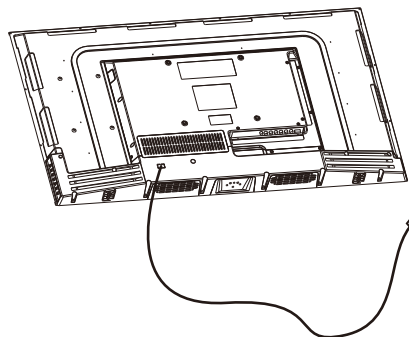

Во избежание повреждений экрана необходимо выполнить следующие действия:

1. Выберите абсолютно плоскую поверхность, чтобы положить телевизор.
2. Используйте мягкую ткань или подушку, чтобы положить на неё телевизор. Всегда отключайте вилку из розетки при монтаже/демонтаже подставки.

## Шаг второй

Возьмите подставку. Выровняйте отверстия для винтов на подставке и телевизоре. Вставьте 4 винта в 4 отверстия на подставке и затяните их.

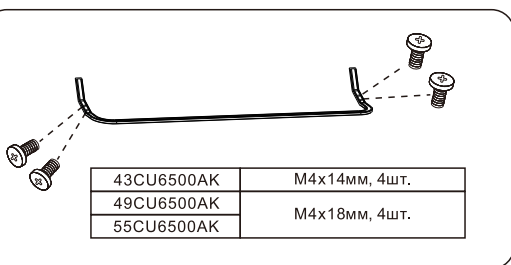
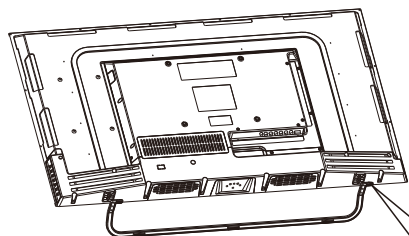

Пожалуйста, обратите внимание на правильное расположение подставки:

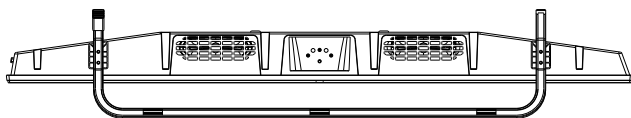

Вид телевизора снизу (экран направлен вниз).

# Подключение внешних устройств

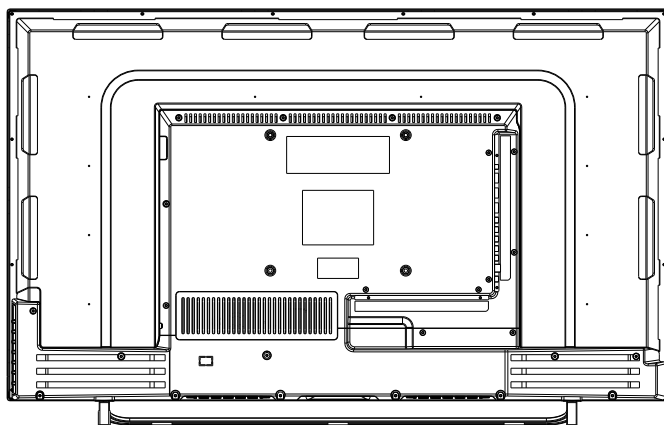

RJ45    HDMI1    HDMI2/ARC    VGA    PC  
AUDIO IN    CVBS    L    R

RF    Y    Pb    Pr    EARPHONE    COAX    USB1/2

RJ45: Порт для подключения кабельного интернета (витой пары).

HDMI: Порт HDMI для аудио-видео устройств.

VGA: Для подключения 15-контактного D-Sub RGB кабеля к вашему компьютеру и гнезда RGB на задней панели.

PC AUDIO IN: Для подключения через аудиовыход компьютера к входу Audio на задней панели телевизора.

CVBS: Для подключения аудио/видео устройств с композитными разъемами.

RF: Для подключения кабеля и антенны VHF / UHF.

Y Pb Pr: Порт Y Pb Pr для подключения аудио/видео устройств.

EARPHONE: Вход для подключения наушников с аудиоразъемом 3,5мм.

COAX: Коаксиальный выход для цифрового стереоборудования.

USB: Вход для подключения USB устройств.

# Боковая клавиатура и передняя панель

## Боковая клавиатура

Если вы не можете найти свой пульт дистанционного управления (ДУ), используйте кнопки боковой панели, чтобы управлять многими функциями телевизора.

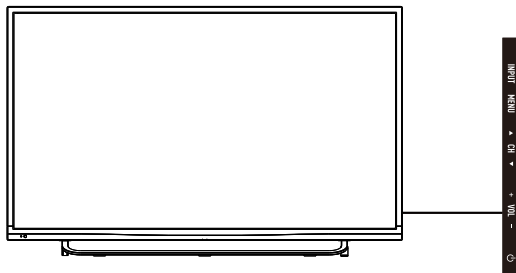

INPUT: Кнопка выбора входящего сигнала.

MENU: Кнопка выбора главного меню.

CH▲: Переключение каналов вверх по списку. В меню телевизора эта кнопка действует, как стрелка вверх на пульте ДУ и может использоваться для выбора опций меню.

CH▼: Переключение каналов вниз по списку. В меню телевизора эта кнопка действует, как стрелка вниз на пульте ДУ и может использоваться для выбора опций меню.

VOL+: Увеличение громкости звука. В меню телевизора эта кнопка действует, как стрелка вправо на пульте ДУ и может использоваться для выбора параметров меню.

VOL-: Уменьшение громкости звука. В меню телевизора эта кнопка действует, как стрелка влево на пульте ДУ и может использоваться для выбора параметров меню.

POWER: Кнопка включения/выключения телевизора.

## Передняя панель

О расстоянии и углах приема пульта дистанционного управления (ДУ) читайте на следующей странице.

Индикатор питания/режима ожидания: Синий и красный двухцветный светодиод, который светится красным, когда телевизор выключен и синим, когда телевизор включен.

Датчик ДУ: Принимает инфракрасный луч, посылаемый пультом ДУ.

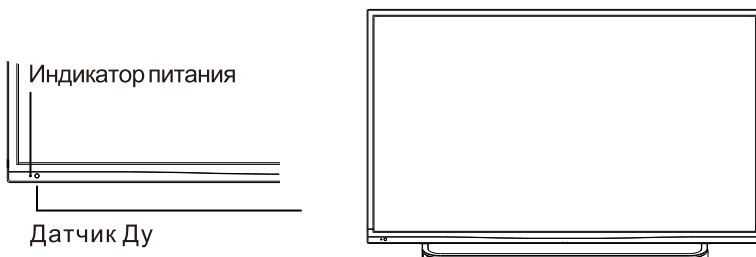



## Настенное крепление (при необходимости)

Модель	Единицы измерения (мм)	Винты
43CU6500AK 49CU6500AK	VESA 200×200	M6x10мм, 4шт.
55CU6500AK	VESA 400×200	M6x18мм, 4шт.

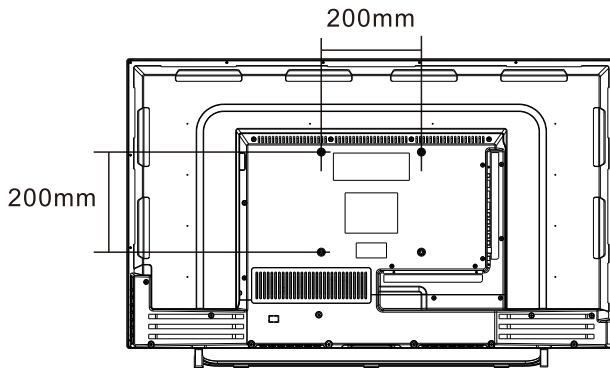

А. Настенное крепление не входит в аксессуары из комплекта телевизора. В руководстве представлены только данные для монтажа.

Если Вам требуется крепление VESA, проконсультируйтесь с продавцом.

В. Настоятельно рекомендуется установка настенного крепления при помощи оборудования, описанного в этом руководстве. В противном случае, неправильная установка может привести к повреждению устройства или травмированию.

### Предупреждения:

1. Не устанавливайте настенное крепление самостоятельно. Пожалуйста, обратитесь к квалифицированным специалистам для установки.
2. Телевизор не должен монтироваться на стенах или поверхностях с углом более 10 градусов в вертикальном направлении, в противном случае телевизор может упасть.
3. Стены для монтажа должны иметь достаточную прочность, чтобы удерживать вес телевизора. Для этих целей подходит бетонная или кирпичная стена. Не устанавливайте крепление на мягких стенах из гипсокартона.
4. Если во время монтажа используются комплектующие других типов (например, винты), проконсультируйтесь с квалифицированным специалистом, чтобы убедиться, что они безопасны и эффективны.
5. Перед установкой крепления на стену убедитесь, что отверстия для анкеров соответствуют правилам установки. В противном случае могут возникнуть проблемы с установкой телевизора на стену.
6. Не размещайте источники тепла под телевизором, иначе это может привести к пожару.
7. Не устанавливайте телевизор вблизи источников воды или влаги. Устройства и провода с высоким напряжением также должны находиться как можно дальше от местоположения телевизора. В противном случае это может привести к поражению электрическим током или помехам.
8. Не размещайте телевизор в местах, где может произойти столкновение с телевизором или присутствует вибрация.
9. Во избежание неожиданного падения телевизора не прилагайте сильное давление на телевизор или настенное крепление после установки.
10. Перед установкой обязательно отсоедините вилку от розетки. Будьте аккуратны при установке, чтобы ничем не повредить телевизор.
11. После установки, если возникла необходимость переместить корпус телевизора, обратитесь к квалифицированным специалистам.

# Использование пульта ДУ

## Установка батарей в пульт ДУ

1. Снимите крышку батарейного отсека с задней панели пульта ДУ, подняв её.
2. Установите 2 батарейки типа AAA, соблюдая полярность (+ и -).
3. Установите крышку на место.

Если пульт дистанционного управления не работает, проверьте следующее:

- Соблюдена ли полярность батареек (+ и -)?
- Батареи разряжены?
- Неисправность источника питания?
- Подключен ли шнур питания?
- Проверьте отсутствие препятствий между пультом ДУ и датчиком устройства.

### ВНИМАНИЕ:

- Использованные батареи должны быть переработаны.
- Храните батареи в недоступном для детей месте.
- Не используйте одновременно новые и старые батарейки.
- Заменяйте обе батарейки одновременно.
- Если вы не используете пульт ДУ в течение длительного времени, извлеките батареи.

**Внимание:** Батареи (упакованные или использованные) не должны подвергаться воздействию высокой температуры, например, от солнечного света или тепла от огня.

## Угол приема пульта ДУ

Используйте пульт дистанционного управления в диапазоне расстояния и углов, показанных ниже.

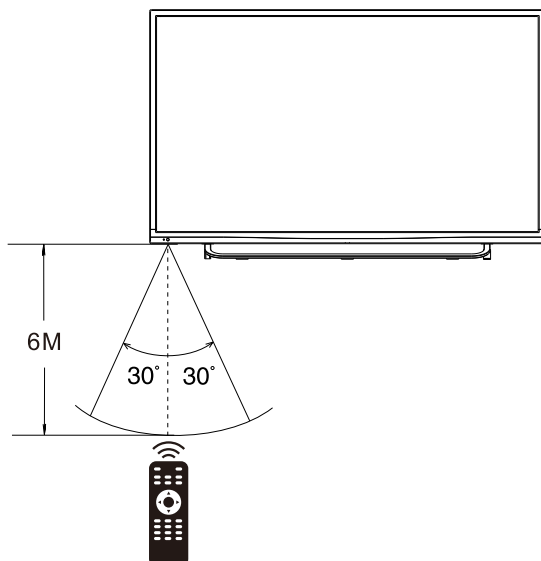

# Использование пульта ДУ

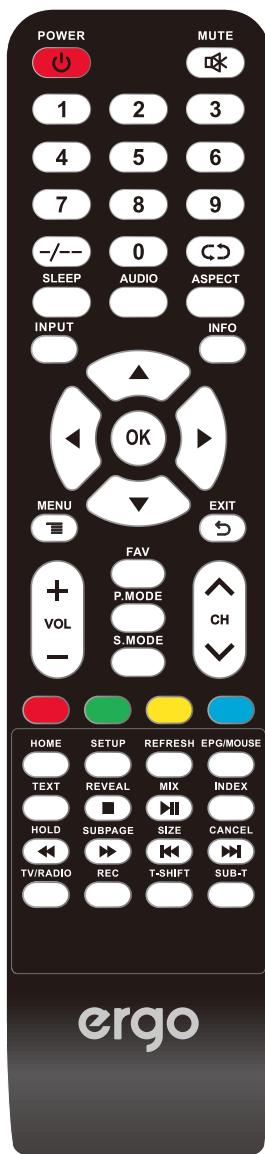

## Функциональные кнопки пульта ДУ

POWER: Включение/выключение телевизора.

MUTE: Отключение звука. Нажмите повторно, чтобы включить звук.

0-9: Переключение каналов.

«-/» Переключение регистра номера канала.

Recall: Нажмите, чтобы вернуться к предыдущему каналу.

SLEEP: Включение функции сна, для выключения телевизора в назначенное время.

AUDIO: Отображение системы звукового сопровождения.

ASPECT: Изменение режима отображения экрана.

INPUT: Выбор доступных источников видеосигнала.

INFO: Нажмите для отображения информации о текущем канале.

MENU: Доступ к главному меню или возврат к верхнему уровню меню.

EXIT: Выход из текущего меню или функции.

**Стрелки (◀ / ▶ ▲ / ▼):** Используйте четыре кнопки со стрелками, чтобы выделить различные элементы в меню телевизора или изменить значение параметра.

OK: Подтверждение при работе с меню.

VOL + или VOL-: Увеличение или уменьшение громкости телевизора.

CH + или CH-: Переключение телевизионных каналов.

FAV: Добавляет или удаляет текущий канал из списка избранных каналов.

P. MODE: Переключение между предустановленными режимами изображения.

S.MODE: Переключение между предустановленными звуковыми режимами.

КРАСНАЯ/ЗЕЛЕНАЯ/ЖЕЛТАЯ/ГОЛУБАЯ: Использование дополнительных функций в экранном меню.

# Использование пульта ДУ

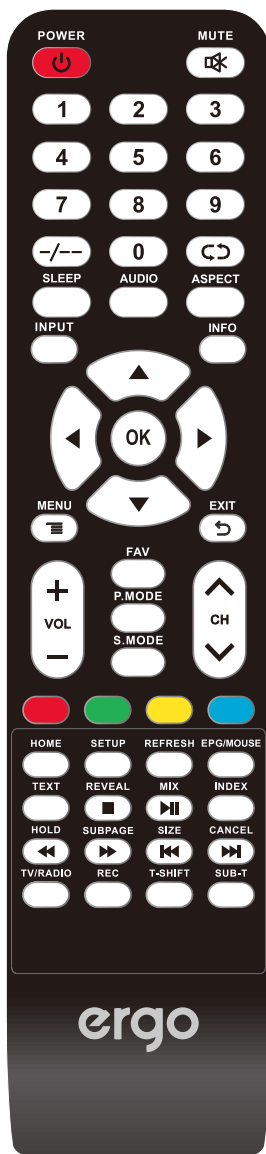

## Функциональные кнопки пульта ДУ

HOME: Доступ к главному меню под управлением Андроид.

SETUP: Доступ к системным настройкам Андроид.

REFRESH: Обновить страницу.

EPG/MOUSE: Включение меню ТЕЛЕГИД или использование пульта дистанционного управления в качестве мыши, в режиме Smart TV.

TEXT: Включение режима телетекста.

REVEAL: Отображение скрытой информации телетекста.

MIX: Изображение и текст перемешиваются на прозрачном фоне.

INDEX: Вызов страницы индексов телетекста.

HOLD: Остановка необходимой страницы телетекста.

SUBPAGE: Переход к подстраницам телетекста.

SIZE: Изменение режима отображения телетекста.

CANCEL: Отмена операции.

TV/RADIO: Переключение между режимами телевидения и радио.

REC: Кнопка записи видео.

T-SHIFT: Активация функции сдвига во времени, в режиме цифрового телевидения, для замедленного просмотра.

SUB-T: Выбор субтитров из медиа файла.

■ ▶ Воспроизведение, пауза или остановка воспроизведения медиафайлов.

◀ ▶ Быстрый просмотр и ускоренная перемотка вперед.

◀ ▶ Выбор между предыдущим и следующим мультимедийным файлом.

### **ПРИМЕЧАНИЕ:**

◆ Все изображения в этом руководстве приведены для примера и фактически могут различаться с продуктом.

◆ Кнопки, которые не упомянуты в этом руководстве, не используются.

# Операции экранного меню

Текстовое описание и изображения в этом документе предназначены только для справки. Некоторые функции и операции могут отличаться от описания в руководстве.

## 1. Главное меню лаунчера

1) В главном меню лаунчера для выбора источника сигнала, используйте кнопки ◀/▶ и кнопку «OK», чтобы подтвердить выбор.

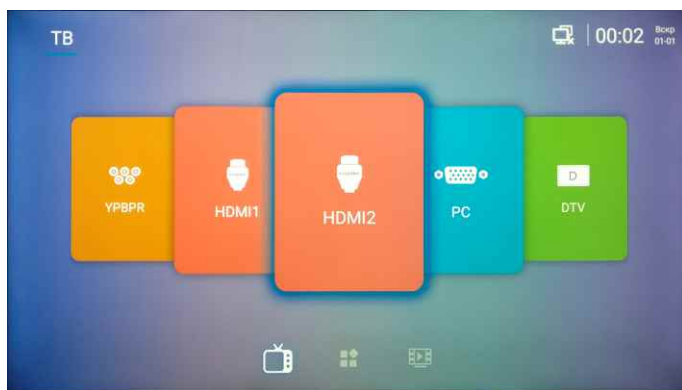

2) При помощи кнопки ▼ переместите курсор на нижние маленькие иконки и нажмите кнопку ▶, чтобы перейти на второй экран лаунчера.

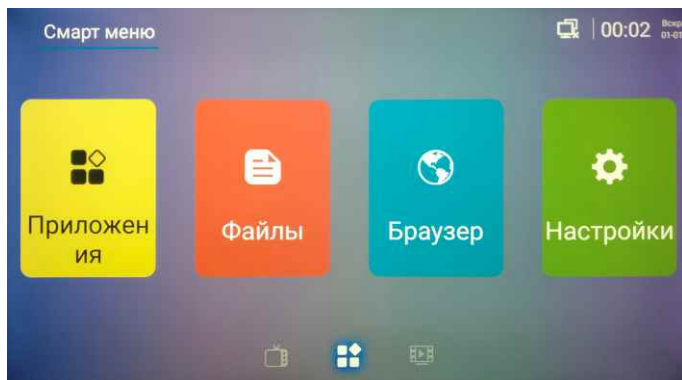

# Операции экранного меню

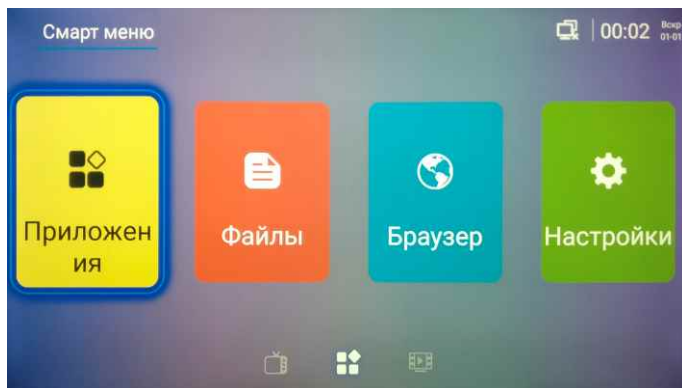

3) Нажмите кнопку ▲, чтобы переместить курсор на верхние четыре большие иконки, а затем нажмите кнопки ◀/▶ и кнопку «ОК», чтобы выбрать соответствующий элемент.

4) Нажмите «All app», чтобы перейти на страницу отображения приложений, нажмите кнопки ◀/▶ и кнопку «ОК», чтобы получить доступ к указанному приложению.

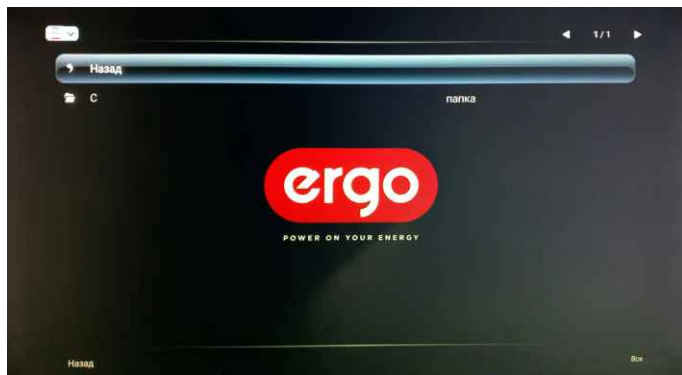

5) Нажмите «File», чтобы войти в диспетчер файлов для просмотра файлов формата APK.

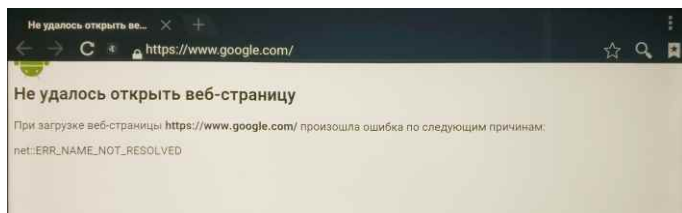

## Операции экранного меню

6) Нажмите “Browser” для доступа к интернет-браузеру.

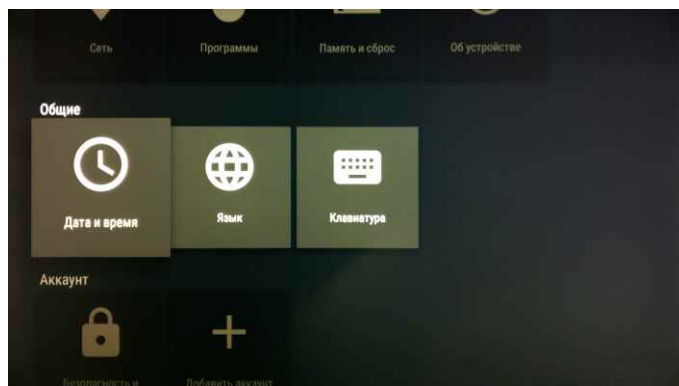

7) Нажмите “Setting” для входа на страницу настроек, где вы можете усановить настройки сети, языковые настройки и т.д.

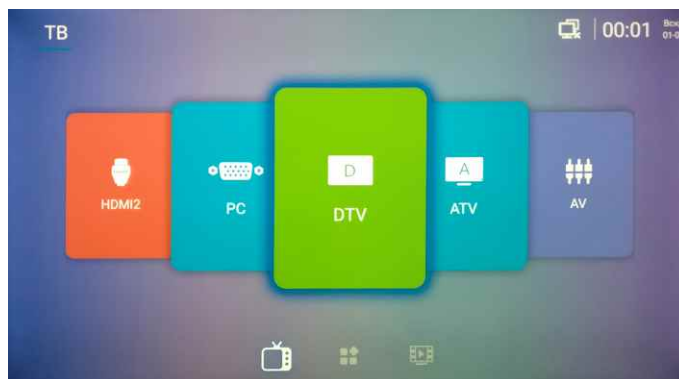

8) Во втором окне лаунчера нажмите кнопку ▼, чтобы переместить курсор сверху вниз на маленькие иконки, а затем нажмите кнопку ►, чтобы переключиться на следующее окно лаунчера.

9) Нажмите кнопку ▲, чтобы переместить курсор на верхние большие иконки, нажмите кнопки ◀/▶ и кнопку «OK», чтобы выбрать соответствующий элемент для просмотра мультимедийных файлов. Вы можете воспроизводить видео, аудио и смотреть изображения.

## 2. Настройки Андроид

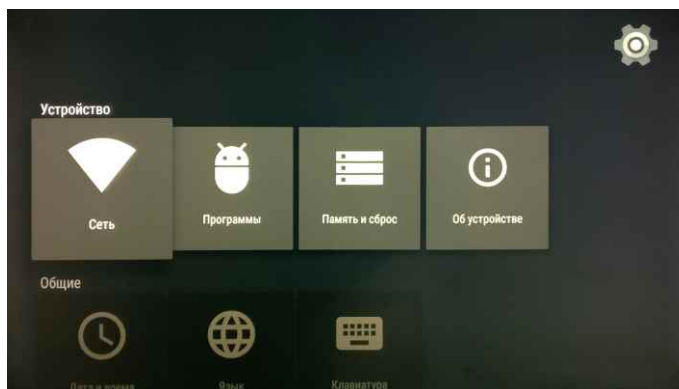

1) Во втором экране лаунчера выберите «Setting» или «All app» в меню настроек, а затем при помощи кнопок ◀/▶ и кнопки «OK», выберите необходимый подраздел.

2) В разделе «About» выберите «System local update» и нажмите «OK», чтобы получить доступ к настройкам обновления системы. Выберите «System net update» и нажмите «OK» для доступа к сетевому обновлению. Выберите «Model» для отображения модели телевизора. Выберите «Version» для отображения текущей версии Андроид.



## 4. Меню телевизора

### 1) Описание функций

- (1) Power: Включить/Выключить телевизор
- (2) Menu: Доступ к главному меню или возврат к верхнему уровню меню.
- (3) Channel: При работе с меню вы можете выбрать канал при помощи кнопок  $\nabla/\blacktriangle$ .
- (4) Volume: При работе с меню вы можете выбрать громкость при помощи кнопок  $\blacktriangleleft/\blacktriangleright$ .
- (5) Channel-switch: Переключение между иконками меню осуществляется клавишами навигации.

### 2) Источник сигнала

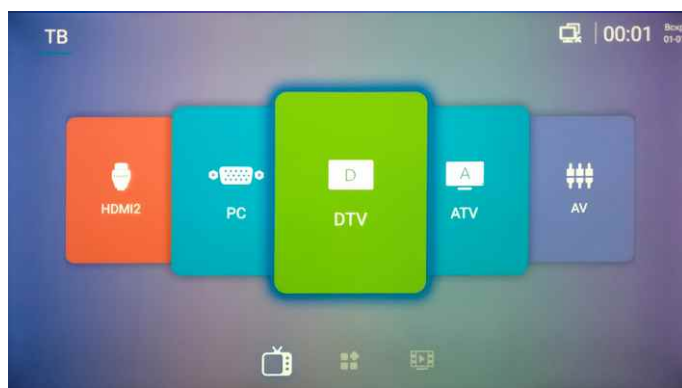

Нажмите кнопку «INPUT» для отображения меню выбора источников сигнала.

Нажмите кнопки  $\blacktriangle/\blacktriangledown$ , чтобы выбрать нужный источник сигнала и нажмите «OK», чтобы подтвердить.

## 3) *Настройка изображения*

Нажмите кнопку «Menu» для отображения главного меню, затем нажмите кнопки ◀/▶ для выбора меню настройки изображения. При помощи кнопок ▼/▲ выберите необходимый параметр, затем нажмите кнопку «Menu», чтобы вернуться в верхнее меню или кнопку «Exit» для выхода.

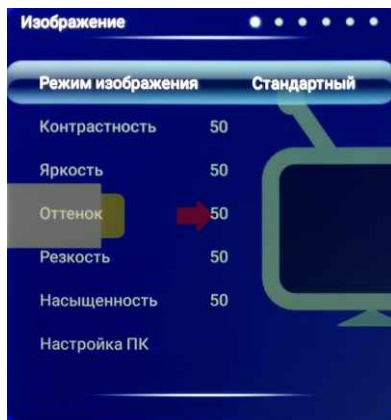

**Режим изображения:** Включает 8 режимов настройки изображения, такие как мягкий, пользовательский, игровой, яркий, естественный, спортивный, легкий. В пользовательском режиме доступна настройка яркости, контрастности, цветности, оттенка, резкости и других параметров.

**Цветовая температура:** Используется для настройки цветовой температуры, которая наиболее комфортна для пользователя. Можно выбрать среди стандартной настройки, теплые и холодные цвета.

**Aspect Ratio:** Изменение режимов отображения экрана 16:9, 4:3, Auto, Panorama, Just Scan, Zoom 1, Zoom 2.

**Шумоподавление:** Используется для фильтрации и снижения шумов изображения путем установки одного из 5 режимов.

**MPEG NR:** используется для сглаживания видеоизображения, чтобы уменьшить шум и улучшить качество изображения путем установки одного из 4 режимов.

## 4) Настройки звука

Нажмите кнопку «Меню» для отображения главного меню, затем нажмите кнопки ◀/ ▶ для выбора меню настройки звука. При помощи кнопок ▼/ ▲ выберите необходимый параметр, затем нажмите кнопку «Меню», чтобы вернуться в верхнее меню или кнопку «Exit» для выхода.

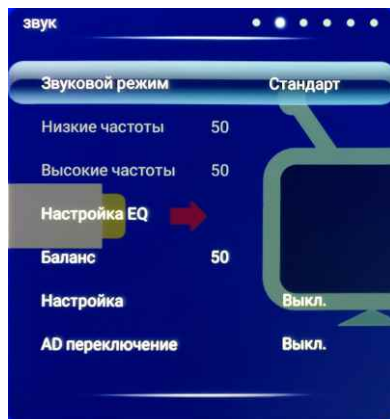

**EQ settings:** Выберите меню настройки эквалайзера, чтобы отрегулировать коэффициент усиления соответствующей частоты в диапазоне регулировки 0-100.

**Balance:** Отрегулируйте баланс громкости звука в диапазоне 0-100.

**Auto Volume:** Включение / выключение автоматической регулировки громкости. Когда громкость превышает установленное значение, автоматически уменьшается амплитуда, защищая усилитель.

**Hearing Impaired:** Этот режим предназначен для слабослышащих людей.

**Surround:** Режим объёмного звука (Вкл./Выкл.).

**SPDIF Mode:** Настройка коаксиального выхода для цифрового стереооборудования (PCM/Выкл./Авто).

## 5) Настройки каналов

Нажмите «Меню», чтобы отобразить главное меню, затем нажмите кнопки ◀/▶, чтобы выбрать настройки каналов, нажмите кнопки ▲/▼, чтобы выбрать соответствующую опцию, а затем нажмите кнопку «Меню», чтобы вернуться в верхнее меню или кнопку «Exit» для выхода.

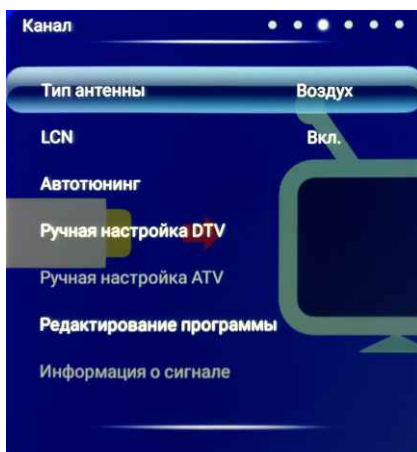

Antenna Type: Настройки типа антенны (Внешняя/Спутниковая/Кабель).

LCN: Сортировка номеров телеканалов.

Auto Tuning: В настройках автоматического поиска каналов, вы можете выбрать автоматический тип поиска и указать страну.

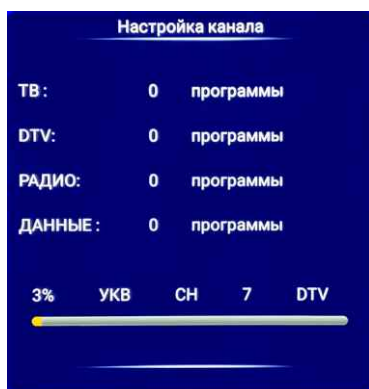

DTV/ATV Manual Tuning: Выберите ручной поиск каналов, если хотите указать параметры для поиска вручную.

## Операции экранного меню

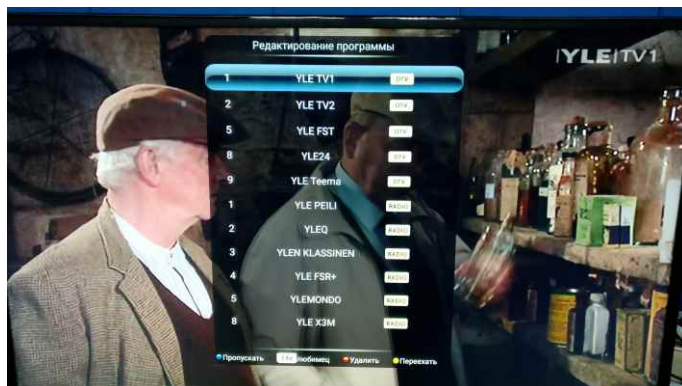

Program Edit: В меню редактирования каналов нажмите кнопки ▲/▼ для выбора канала, затем вы можете удалить этот канал, переместить его или удалить из списка избранных каналов.

Signal Information: Отображает информацию о входящем сигнале.

Нажмите кнопку «Menu», чтобы вернуться в верхнее меню или кнопку «Exit» для выхода.

## 6) *Настройки телевизора*

Нажмите «Меню», чтобы отобразить главное меню, затем нажмите кнопки ◀/▶, чтобы выбрать настройки телевизора, нажмите кнопки ▲/▼, чтобы выбрать соответствующую опцию, а затем нажмите кнопку «Меню», чтобы вернуться в верхнее меню или кнопку «Exit» для выхода.

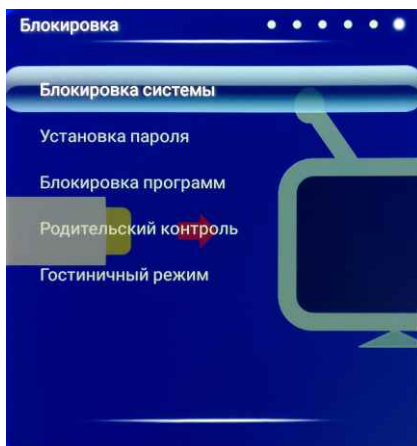

Audio Language: Настройка первого языка аудио.

2nd Audio Language: Настройка второго языка аудио.

Subtitle: Включение/выключение субтитров.

Subtitle Language: Выбор первого языка для субтитров.

2nd Subtitle Language: Выбор второго языка для субтитров.

Teletext Language: Выбор языка телетекста.

## 7) *Настройки часов*

Нажмите «Menu», чтобы отобразить главное меню, затем нажмите кнопки ◀/▶, чтобы выбрать настройки часов, нажмите кнопки ▲/▼, чтобы выбрать соответствующую опцию, а затем нажмите кнопку «Menu», чтобы вернуться в верхнее меню или кнопку «Exit» для выхода.

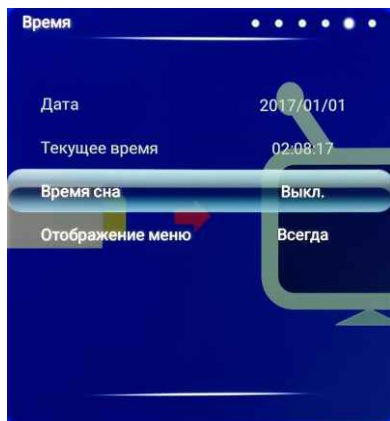

Time: Настройки времени сна и времени меню, отображения текущей даты и времени.

Sleep time: Установка времени сна системы, вы можете выбрать период времени от 10 до 240 минут.

Menu Time: время отображения меню может быть установлено: 5 с, 10 с, 15 с, 20 с, 30 с и всегда (всегда показывать).

## 8) *Блокировка*

Нажмите «Menu», чтобы отобразить главное меню, затем нажмите кнопки ◀/▶, чтобы выбрать настройки блокировки, нажмите кнопки ▲/▼, чтобы выбрать соответствующую опцию, а затем нажмите кнопку «Menu», чтобы вернуться в верхнее меню или кнопку «Exit» для выхода.

Lock System: Активация блокировки системы, изменения пароля, родительский контроль.

Change Password: Установка нового пароля блокировки системы.

Block Program: Настройка блокировки телеканалов.

Parental Guidance: Установка уровня родительского контроля.

CI CAM Pin Code: Установка пароля на пользование каналом кардридера CI.

## 9) Меню режима отеля

Нажмите «Меню», чтобы отобразить главное меню, затем нажмите кнопки ◀/▶, чтобы выбрать настройки блокировки, нажмите кнопки ▲/▼, чтобы выбрать меню режима отеля.

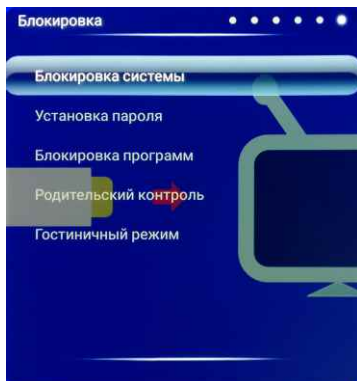

2. После выбора соответствующей опции введите пароль для режима отеля.

*Примечание: Пароль по умолчанию обычно – «0000». Вы можете установить свой пароль.*

3. Нажмите кнопки ▲/▼ для выбора режима отеля и нажмите кнопку «ОК».

## 10) Режим отеля

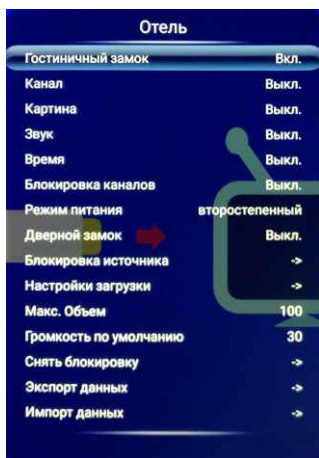



# Устранение проблем

## Идентификация проблем

Если при использовании продукта возникают какие-либо проблемы, обратитесь к приведенному ниже списку возможных решений. Если проблема не решилась, обратитесь в наш Центр обслуживания клиентов.

### Неполадки телевизора

Телевизор не включается.

- Убедитесь, что кабель электропитания подключен к розетке.
- Проверьте электрическую розетку, убедитесь, что она работает.

### После включения телевизора отсутствует изображение и звук, а на экране нет значка «Signal»

- Проверьте подключение внешних устройств к телевизору и убедитесь, что устройство работает нормально, затем нажмите кнопку «Input» для выбора источника сигнала.
- Параметр типа сигнала может быть установлен неправильно.
- Канал может быть без настроенного канала. Попробуйте снова найти канал или изменить другой канал.

### Звук работает хорошо, но изображение на экране плохое

- Если вы видите только черно-белое изображение, получаемое от внешнего устройства, возможно, это связано с тем, что видеокабели не подключены хорошо, или они подключены неправильно. Проверьте надёжность и правильность соединения внешних кабелей.
- Для входа AV желтый штекер видеокабеля подключается к желтому разъему «Video In» на боковой панели телевизора. Для компонентного входа предусмотрено три видеокабеля Y, Pb, Pr (красный, синий и зеленый), которые должны быть подключены к соответствующим входным разъёмам на боковой панели телевизора.
- Проверьте соединение антенны. Убедитесь, что все кабели надежно подключены к разъёмам на стороне вашего телевизора.
- Попробуйте настроить цветность изображения.

### Нет звука, но изображение показывает нормально

- Звук может быть отключен. Попробуйте нажать кнопку «MUTE» для восстановления звука.
- Для использования AV или компонентных кабелей, не забудьте правильно подключить левый и правый аудиовыход устройства. Кабель для левого канала белый, а для правого - красный. Пожалуйста, проверьте эти кабели и их подключение согласно их цветам.
- Настройки звука могут быть установлены неправильно.
- Если ваш аудиоисточник имеет только один кабель для подключения или является моно-источником звука, убедитесь, что вы подключили его к разъёму «Audio In» «L» (белый) на телевизоре.

### Кнопки на боковой панели телевизора не работают

- Отключите телевизор от электросети в течение 10 минут, а затем снова подключите его. Включите телевизор и повторите попытку.

### Телевизор неожиданно отключается

- Возможно, была активирована электронная схема защиты из-за повышения мощности. Подождите 30 секунд, а затем снова включите телевизор. Если это происходит часто, обратитесь к квалифицированному электрику для проверки параметров электросети.

### Пульт ДУ не работает

- Проверьте, чтобы между пультом ДУ и датчиком на передней панели телевизора не было преград.
- Пульт дистанционного управления может быть не направлен непосредственно на телевизор.
- Батареи в пульте дистанционного управления могут быть слабыми, разрядиться или неправильно установлены. Замените батареи в пульте ДУ на новые.

## **ТЕХНИЧЕСКИЕ ХАРАКТЕРИСТИКИ LED SMART телевизор ERGO 43CU6500AK:**

Диагональ экрана: 43 дюйма (16:9)

Разрешение экрана: UHD 3840x2160

Яркость: 200 кад/м<sup>2</sup>

Контрастность: 1000:1

Частота развёртки: 60 Гц

Разъёмы: HDMI x2, EARPHONE x1, USB x2, RJ45 x1, VGA x1, PC AUDIO in x1, COAX Out x1, RF in x1, YPbPr x1, AV in x1

### **Системы ТВ приёма:**

Аналоговое ТВ: PAL, SECAM

Цифровое ТВ: DVB-T/T2, DVB-C

### **Встроенный USB медиа плеер:**

Видео: avi/mpg/mov/ts/mkv/dat/mp4/vob

Аудио: mp3/m4a/aac/ac3

Изображение: jpg/jpeg/bmp/png

### **Функция SMART TV:**

Процессор: 2 ядра Cortex A9

Видеоускоритель: Mali-450 MP2

Оперативная память: 1.5 ГБ

Встроенная память: 8 ГБ

ОС: Android 6.0

Совместимость с Google Play

Подключение сети: LAN RJ 45, Wi-fi b/g/n

### **Параметры:**

Динамики: 10 Вт + 10 Вт

Питание: ~100-240 В, 50/60 Гц, 90 Вт, 0.4-0.5 А

Класс защиты от поражения электрическим током: II

Степень защиты оболочки: IP20

Класс энергоэффективности: B

Размер без подставки (ШВГ): 578x977x81 мм

Размер с подставкой (ШВГ): 619x977x169 мм

Размер упаковки (ШВГ): 637x1027x120 мм

Вес (нетто/брутто): 8.1/9.6 кг

Размер настенного крепления: 200x200 мм/ M6

Цвет: черный

Материал корпуса: пластик

**Комплектация:** телевизор, подставка, пульт ДУ с 2xAAA батарейками, гарантийный талон, инструкция

## **ТЕХНИЧЕСКИЕ ХАРАКТЕРИСТИКИ LED SMART телевизор ERGO 49CU6500AK:**

Диагональ экрана: 49 дюймов (16:9)

Разрешение экрана: UHD 3840x2160

Яркость: 200 кад/м2

Контрастность: 1000:1

Частота развертки: 60 Гц

Разъёмы: HDMI x2, EARPHONE x1, USB x2, RJ45 x1, VGA x1, PC AUDIO in x1, COAX Out x1, RF in x1, YPbPr x1, AV in x1

### **Системы ТВ приёма:**

Аналоговое ТВ: PAL, SECAM

Цифровое ТВ: DVB-T/T2, DVB-C

### **Встроенный USB медиа плеер:**

Видео: avi/mpg/mov/ts/mkv/dat/mp4/vob

Аудио: mp3/m4a/aac/ac3

Изображение: jpg/jpeg/bmp/png

### **Функция SMART TV:**

Процессор: 2 ядра Cortex A9

Видеоускоритель: Mali-450 MP2

Оперативная память: 1.5 ГБ

Встроенная память: 8 ГБ

ОС: Android 6.0

Совместимость с Google Play

Подключение сети: LAN RJ 45, Wi-fi b/g/n

### **Параметры:**

Динамики: 10 Вт + 10 Вт

Питание: ~100-240 В, 50/60 Гц, 105 Вт, 0.4-0.5 А

Класс защиты от поражения электрическим током: II

Степень защиты оболочки: IP20

Класс энергоэффективности: B

Размер без подставки (ШВГ): 643x1100x86 мм

Размер с подставкой (ШВГ): 686x1100x231 мм

Размер упаковки (ШВГ): 697x1155x135 мм

Вес (нетто/брутто): 10.3/12.4 кг

Размер настенного крепления: 200x200 мм/ M6

Цвет: черный

Материал корпуса: пластик

**Комплектация:** телевизор, подставка, пульт ДУ с 2xAAA батарейками, гарантийный талон, инструкция

## **ТЕХНИЧЕСКИЕ ХАРАКТЕРИСТИКИ LED SMART телевизор ERGO 55CU6500AK:**

Диагональ экрана: 55 дюймов (16:9)

Разрешение экрана: UHD 3840x2160

Яркость: 280 кад/м2

Контрастность: 1200:1

Частота развёртки: 60 Гц

Разъёмы: HDMI x2, EARPHONE x1, USB x2, RJ45 x1, VGA x1, PC AUDIO in x1, COAX Out x1, RF in x1, YPbPr x1, AV in x1

### **Системы ТВ приёма:**

Аналоговое ТВ: PAL, SECAM

Цифровое ТВ: DVB-T/T2, DVB-C

### **Встроенный USB медиа плеер:**

Видео: avi/mpg/mov/ts/mkv/dat/mp4/vob

Аудио: mp3/m4a/aac/ac3

Изображение: jpg/jpeg/bmp/png

### **Функция SMART TV:**

Процессор: 2 ядра Cortex A9

Видеоускоритель: Mali-450 MP2

Оперативная память: 1.5 ГБ

Встроенная память: 8 ГБ

ОС: Android 6.0

Совместимость с Google Play

Подключение сети: LAN RJ 45, Wi-fi b/g/n

### **Параметры:**

Динамики: 10 Вт + 10 Вт

Питание: ~100-240 В, 50/60 Гц, 150 Вт, 0.6-0.7 А

Класс защиты от поражения электрическим током: II

Степень защиты оболочки: IP20

Класс энергоэффективности: B

Размер без подставки (ШВГ): 738x1253x83 мм

Размер с подставкой (ШВГ): 785x1253x272 мм

Размер упаковки (ШВГ): 810x1312x140 мм

Вес (нетто/брутто): 14.7/18.6 кг

Размер настенного крепления: 400x200 мм/ M6

Цвет: черный

Материал корпуса: пластик

**Комплектация:** телевизор, подставка, пульт ДУ с 2xAAA батарейками, гарантийный талон, инструкция



POWER ON YOUR ENERGY

# ***UHD LED SMART TV***

## ***ІНСТРУКЦІЯ З ЕКСПЛУАТАЦІЇ***

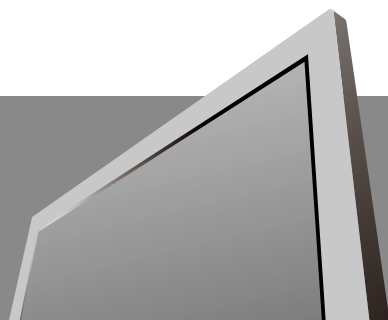

**МОДЕЛЬ: 43CU6500AK  
49CU6500AK  
55CU6500AK**

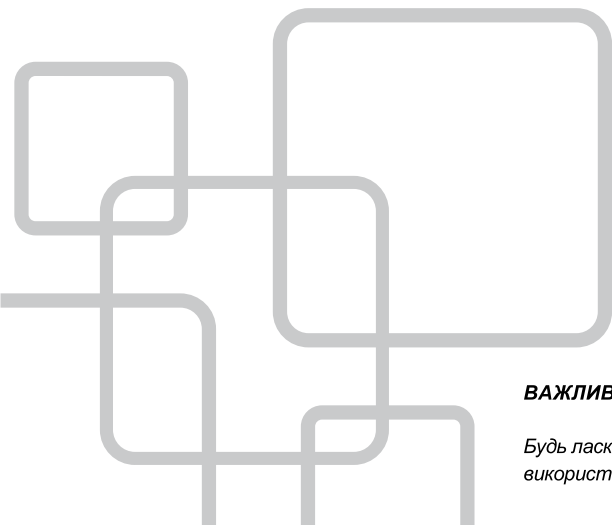

### **ВАЖЛИВО**

*Будь ласка, уважно прочитайте цю інструкцію перед використанням телевізора.*

# Зміст

<b>Правила техніки безпеки</b> .....	1
<b>Запобіжні заходи</b> .....	2
<b>Підготовка до роботи</b> .....	3
Перевірка належностей .....	3
Установка підставки .....	3
Вибір місця розташування .....	3
Підключення і використання .....	3
<b>Підключення зовнішніх пристроїв</b> .....	5
<b>Бічна клавіатура і передня панель</b> .....	6
Бічна клавіатура .....	6
Передня панель .....	6
<b>Настінне кріплення телевізора</b> .....	7
<b>Пульт дистанційного керування (ДК)</b> .....	8
Установка елементів живлення .....	9
Кут прийому пульта ДК .....	9
<b>Використання пульта ДК</b> .....	8
Функціональні кнопки пульта ДК .....	9
<b>Операції екранного меню</b> .....	11
Головне меню лаунчера .....	11

# Правила техніки безпеки



## УВАГА

**РИЗИК УРАЖЕННЯ ЕЛЕКТРИЧНИМ СТРУМОМ  
НЕ ВІДЧИНЯЙТЕ КРИШКУ**



*Увага: З метою зниження ризику ураження електричним струмом забороняється знімати кришку або задню панель. Всередині виробу відсутні частини, які обслуговуються користувачем. Для технічного обслуговування необхідно звернутися до фахівця.*



*Блискавка в трикутнику попереджає користувача про наявність небезпечної напруги в корпусі пристрою, що може становити небезпеку ураження електричним струмом.*



*Інструкція: Знак оклику в трикутнику попереджає користувача про необхідність дотримання інструкцій з експлуатації та технічного обслуговування, зайдно посібникам, що поставляються в комплекті.*

**УВАГА: З МЕТОЮ ЗНИЖЕННЯ РИЗИКУ ЗАЙМАННЯ АБО УРАЖЕННЯ ЕЛЕКТРИЧНИМ СТРУМОМ, НЕ ПІДДАВАЙТЕ ЦЕЙ ПРИПАД ВПЛИВУ ДОЩУ АБО ВОЛОГИ.**

**ПОПЕРЕДЖЕННЯ: ОБСЛУГОВУВАННЯ ТЕЛЕВІЗОРА МАЄ ПРОВОДИТИСЯ КВАЛІФІКОВАНИМИ ФАХІВЦЯМИ. НІ В ЯКОМУ РАЗІ НЕ НАМАГАЙТЕСЯ САМОСТІЙНО РЕМОНТУВАТИ АБО ЗНІМАТИ ЗАДНЮ КРИШКУ ТЕЛЕВІЗОРА.**

# Запобіжні заходи

1. Прочитайте інструкції, наведені в керівництві.
2. Зберіть посібник з експлуатації.
3. Візьміть до уваги попередження.
4. Дотримуйтеся всіх інструкцій.
5. Не встановлюйте телевізор поблизу води, наприклад, у ванній, біля раковини, кухонної мийки, пральної машини, в сирому підвалі або поруч з басейном.
6. Протирайте тільки сухою або трохи вологою тканиною.
7. Встановлюйте телевізор відповідно до інструкції. Щілини і отвори в корпусі телевізора передбачені для вентиляції, забезпечення надійної роботи телевізора, захисту його від перегріву і ці отвори не повинні бути засмічені або закриті шляхом установки телевізора на ліжко, диван, килим або іншу подібну поверхню. Телевізор не можна встановлювати у вбудовану меблі, наприклад, книжкову шафу або стелаж без забезпечення належної вентиляції.
8. Не встановлюйте телевізор поблизу будь-яких джерел тепла, таких як радіатори, обігрівачі, печі або іншої апаратури (наприклад, біля підсумовачів), яка виділяє тепло.
9. Цей телевізор оснащений трьохпроводною вилкою із заземленням, вилкою з третім (заземляючим) контактом, ніколи не змінюйте її в цілях забезпечення безпеки. Ця вилка підходить тільки до розетки із заземленням. Це функція безпеки. Якщо ви не можете вставити вилку в розетку, зверніться до електрика для заміни застарілої розетки.
10. Шнур живлення повинен бути прокладений так, щоб на нього не наступали. Захищайте шнур живлення від часткового згорання або записнення біля вилки, електричного трійника і в місці, де він виходить з телевізора.
11. Використовуйте тільки приналежності або аксесуари, зазначені виробником.
12. При транспортуванні телевізора дотримуйтеся обережності. Різкі зупинки, надмірне застосування сили або нерівні поверхні можуть призвести до падіння телевізора, його пошкодження або привести до серйозного травмування.
13. Для додаткового захисту телевізора під час грози або, коли пристрій залишено без нагляду або не використовується протягом тривалого часу, відключіть його від розетки і від'єднайте антену або кабельну систему. Це дозволить запобігти пошкодженню телевізора від блискавки або в результаті стрибків напруги в електромережі.
14. Для обслуговування звертайтеся до кваліфікованого сервісного персоналу. Обслуговування може знадобитися, коли пристрій було якимось чином пошкоджено, пошкоджено шнур живлення або штепсельну вилку, пролилася рідина або в пристрій потрапили предмети, пристрій піддався впливу дощу або вологи, не працює нормально або взає.
15. Телевізор повинен експлуатуватися тільки від того типу джерела живлення, який вказаний на телевізорі або в керівництві з експлуатації. Якщо ви не впевнені в характеристиках вашої електричної мережі, проконсультуйтеся з продавцем або місцевою компанією, що постачає електроенергію.
16. Пристрій не повинен піддаватися впливу крапель або бризок рідин. Предмети, наповнені рідиною, такі як вази, не повинні розміщуватися на пристрої або поблизу нього.
17. Ніколи не вставляйте будь-які предмети в телевізор через отвори, так як вони можуть торкатися вузлів, що знаходяться під напругою і стати причиною короткого замикання, що може призвести до пожежі або ураження електричним струмом. Не допускайте потрапляння рідини всередину телевізора.
18. Перед чистенням телевізора, від'єднайте його живлення від мережі. Не використовуйте рідкі або аерозольні засоби для чистення. Протирайте м'якою, злегка вологою тканиною.
19. Не ставте телевізор на слизьку або похилу поверхню, на настійку поверхню, стіні або стіл. Телевізор може зісковзнути або впасти, що може призвести до його пошкодження або серйозного травмування.
20. Ні в якому разі не намагайтеся самостійно ремонтувати або знімати задню кришку телевізора, щоб уникнути ураження електричним струмом або інших небезпек. Обслуговування телевізора має проводитися кваліфікованим сервісним персоналом.
21. УВАГА: Щоб уникнути травмування цей пристрій має бути надійно встановлено на стабільній поверхні або стіні відповідно до інструкцій з установки.





# Підготовка до роботи

## Комплектація

Переконайтеся в тому, що наступні компоненти входять до комплекту Вашого нового телевізора.

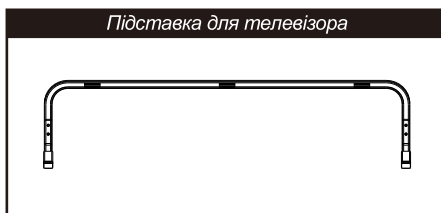
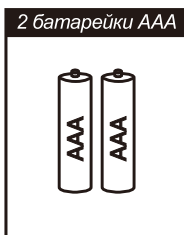
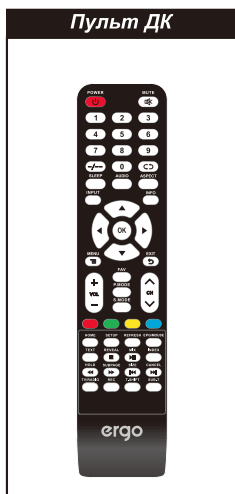

## Установка підставки

Для установки настільної підставки зверніться до відповідного розділу керівництва на наступній сторінці.

## Вибір місця розташування

В якості місця розташування телевізора виберіть плоску, стійку поверхню.

## Підключення і використання

Після правильного розміщення телевізора ви можете підключити його до розетки і кабельної системи. Для отримання додаткової інформації див. стор. 5 і 6.

# Підготовка до роботи

Телевізор упакований з підставкою телевізора, яка відокремлена від корпусу. Для установки настільної підставки, виконайте наступні дії.

## Крок перший

Помістіть телевізор на м'яку тканину або подушку екраном вниз, щоб запобігти пошкодженню.

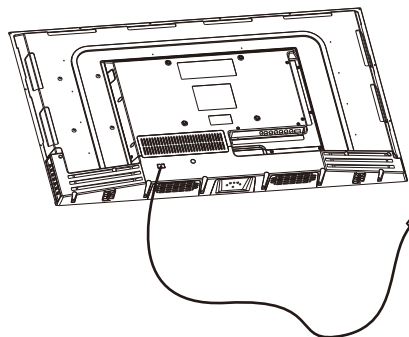

● Для запобігання пошкодженню екрану необхідно виконати наступні дії:

1. Виберіть абсолютно плоску поверхню, щоб покласти телевізор.
2. Використовуйте м'яку тканину або подушку, щоб покласти на неї телевізор. Завжди відключайте вилку з розетки при монтажі/демонтажі підставки.

## Крок другий

Візьміть підставку. Вирізняйте отвори для гвинтів на підставці і телевізорі. Вставте 4 гвинти в 4 отвори на підставці і затягніть їх.

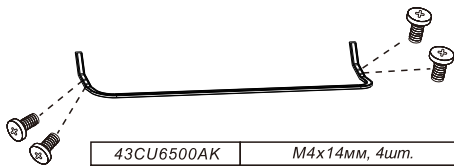
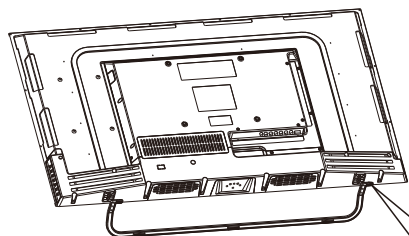

43CU6500AK	M4x14мм, 4шт.
49CU6500AK	M4x18мм, 4шт.
55CU6500AK	M4x18мм, 4шт.

Будь ласка, зверніть увагу на правильне розташування підставки:

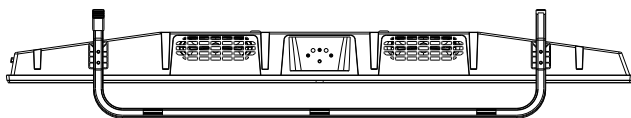

Вид телевізора знизу (екран спрямований вниз).

# Підключення зовнішніх пристроїв

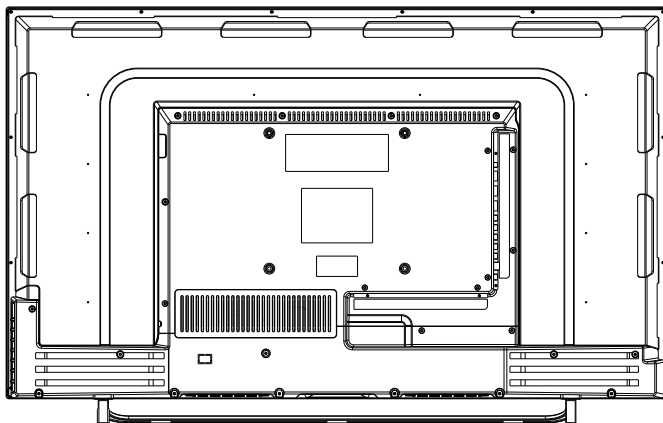

RJ45    HDMI1    HDMI2/ARC    VGA    PC AUDIO IN    CVBS    L    R

RF    Y    Pb    Pr    EARPHONE    COAX    USB1/2

*RJ45:* Порт для підключення кабельного інтернету (крученої пари).

*HDMI:* Порт HDMI для аудіо-відео пристроїв.

*VGA:* Для підключення 15-контактного D-Sub RGB кабелю до вашого комп'ютера і гнізда RGB на задній панелі.

*PC AUDIO IN:* Для підключення через аудіовихід комп'ютера до входу Audio на задній панелі телевізора.

*CVBS:* Для підключення аудіо / відео пристроїв з композитними роз'ємами.

*RF:* Для підключення кабелю і антени VHF / UHF.

*Y Pb Pr:* Порт Y Pb Pr для підключення аудіо / відео пристроїв.

*EARPHONE:* Вхід для підключення навушників з аудіороз'ємом 3,5 мм.

*COAX:* Коаксіальний вихід для цифрового стереоблавлення.

*USB:* Вхід для підключення USB пристроїв.

# Бічна клавіатура і передня панель

## Бічна клавіатура

Якщо ви не можете знайти свій пульт дистанційного керування (ДК), використовуйте за кнопки бічної панелі, щоб керувати багатьма функціями телевізора.

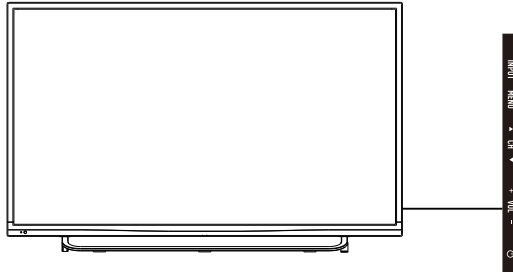

**INPUT:** Кнопка вибору вхідного сигналу.

**MENU:** Кнопка вибору головного меню.

**CH ▲:** Перемикання каналів вгору за списком. У меню телевізора ця кнопка діє, як стрілка вгору на пульті ДК і може використовуватися для вибору опцій меню.

**CH ▼:** Перемикання каналів вниз по списку. У меню телевізора ця кнопка діє, як стрілка вниз на пульті ДК і може використовуватися для вибору опцій меню.

**VOL +:** Збільшення гучності звуку. У меню телевізора ця кнопка діє, як стрілка вправо на пульті ДК і може використовуватися для вибору параметрів меню.

**VOL -:** Зменшення гучності звуку. У меню телевізора ця кнопка діє, як стрілка вліво на пульті ДК і може використовуватися для вибору параметрів меню.

**POWER:** Кнопка увімкнення / вимкнення телевізора.

## Передня панель

Про відстані і кути прийому пульта дистанційного керування (ДК) читайте на наступній сторінці.

Індикатор живлення / режиму очікування: Синій і червоний двокопірний світлодіод, який світиться червоним, коли телевізор вимкнений і синім, коли телевізор увімкнено.

Датчик ДК: Приймає інфрачервоний промінь, що посилається пультом дистанційного керування.

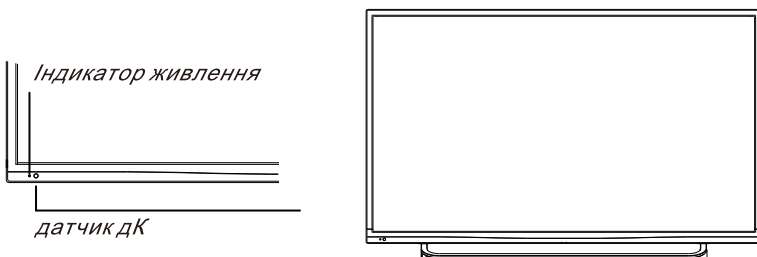

## Настінне кріплення (при необхідності)

Модель	Одиниці виміру (мм)	Гвинти
43CU6500AK 49CU6500AK	VESA 200×200	M6x10мм, 4шт.
55CU6500AK	VESA 400×200	M6x18мм, 4шт.

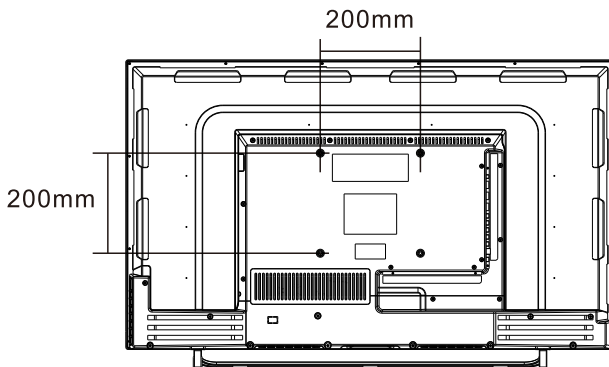

*А. Настінне кріплення не входить в аксесуари до комплекту телевізора. У посібнику представлені тільки дані для монтажу. Якщо Вам потрібно кріплення VESA, проконсультуйтеся з продавцем.*

*В. Рекомендується установка настінного кріплення за допомогою обладнання, описаного в цьому керівництві. В іншому випадку, неправильна установка може привести до порушень нормальної роботи або травмування.*

### Попередження:

- 1. Не встановлюйте настінне кріплення самостійно. Будь ласка, зверніться до кваліфікованих фахівців для установки.*
- 2. Телевізор не повинен монтуватися на стінах або поверхнях з кутом більше 10 градусів у вертикальному напрямку. В іншому випадку телевізор може впасти.*
- 3. Стіни для монтажу повинні мати достатню міцність, щоб утримувати вагу телевізора. Для цих цілей підходить бетонна або цегляна стіна. Не встановлюйте кріплення на м'яких стінах з гіпсокартону.*
- 4. Якщо під час монтажу використовуються комплектуючі інших типів (наприклад, гвинти), проконсультуйтеся з кваліфікованим фахівцем, щоб переконатися, що вони безпечні та ефективні.*
- 5. Перед установкою кріплення на стіну переконайтеся, що отвори для анкерів відповідають правилам установки. В іншому випадку можуть виникнути проблеми з установкою телевізора на стіну.*
- 6. Не розміщуйте джерела тепла під телевізором, інакше це може призвести до пожежі.*
- 7. Не встановлюйте телевізор поблизу джерел води або волого. Пристрої й дроти з високою напругою також повинні знаходитися якнайдалі від місця розташування телевізора. В іншому випадку це може привести до ураження електричним струмом або перешкоди.*
- 8. Не розміщуйте телевізор в місцях, де може статися зіткнення з телевізором або присутія вібрація.*
- 9. Щоб уникнути несподіваного падіння телевізора не прикладайте сильний тиск на телевізор або настінне кріплення після установки.*

# Використання пульта ДК

## Установка батарей в пульт ДК

1. Зніміть кришку відсіку в задній частині пульта дистанційного керування, піднявши її.
2. Встановіть 2 батарейки типу AAA, дотримуючись полярності (+ і -).
3. Встановіть кришку на місце.

Якщо пульт дистанційного керування не працює, перевірте наступне:

- Дотримана полярність батарейок (+ і -)?
- Батареї розряджені?
- Несправність джерела живлення?
- Підключений шнур живлення?
- Перевірте відсутність перешкод між пультом дистанційного керування і датчиком пристрою.

**УВАГА:**

- Використані батареї повинні бути перероблені.
- Зберігайте батареї в недоступному для дітей місці.
- Не використовуйте одночасно нові і старі батарейки.
- Замінюйте обидві батарейки одночасно.
- Якщо ви не використовуєте пульт дистанційного керування протягом тривалого часу, вийміть батареї.

**Увага:** Батареї (упаковані або використані) не повинні піддаватися впливу високої температури, наприклад, від сонячного світла або тепла від вогню.

## Кут прийому пульта ДК

Використовуйте пульт дистанційного керування в діапазоні відстані і кутів, показаних нижче.

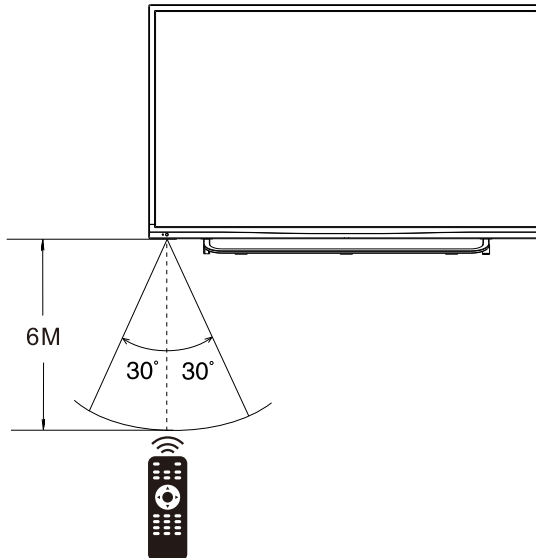

# Використання пульта ДК

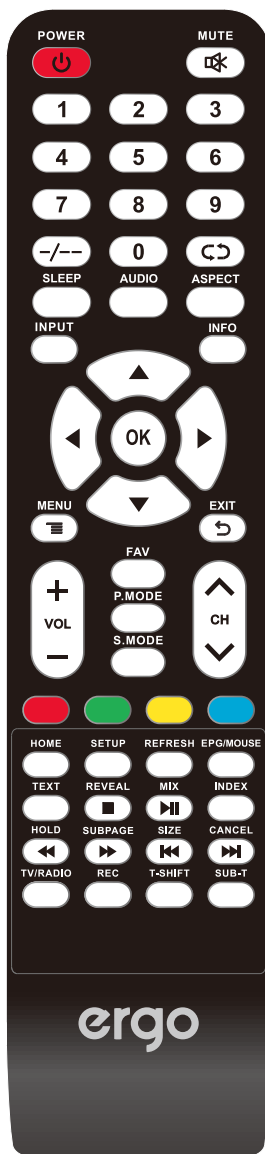

## Функціональні кнопки пульта ДК

**POWER:** Увімкнення / вимкнення телевізора.

**MUTE:** Вимкнення звуку. Натисніть повторно, щоб увімкнути звук.

**0-9:** Перемикання каналів.

**«- / ->»** Змінити регістр номера каналу.

**Recall:** Натисніть, щоб повернутися до попереднього каналу.

**SLEEP:** Увімкнення функції сну, для вимкнення телевізора в призначений час.

**AUDIO:** Відображення системи звукового супроводу.

**ASPECT:** Зміна режиму відображення екрану.

**INPUT:** Вибір доступних джерел відеосигналу.

**INFO:** Натисніть для відображення інформації про поточний канал.

**MENU:** Доступ до головного меню або повернення до верхнього рівня меню.

**EXIT:** Вихід з поточного меню або функції.

**Стрілки (◀ / ▶ ▲ / ▼):** Використовуйте чотири кнопки зі стрілками, щоб виділити різні елементи в меню телевізора або змінити значення параметра.

**OK:** Підтвердження при роботі з меню.

**VOL + або VOL-:** Збільшення або зменшення гучності телевізора.

**CH + або CH-:** Перемикання телевізійних каналів.

**FAV:** Додає або видаляє поточний канал зі списку обраних каналів.

**P. MODE:** Перемикання між встановленими режимами зображення.

**S.MODE:** Перемикання між встановленими звуковими режимами.

**ЧЕРВОНА / ЗЕЛЕНА / ЖОВТА / БЛАКИТНА:** Використання додаткових функцій в екранному меню.

# Використання пульта ДК

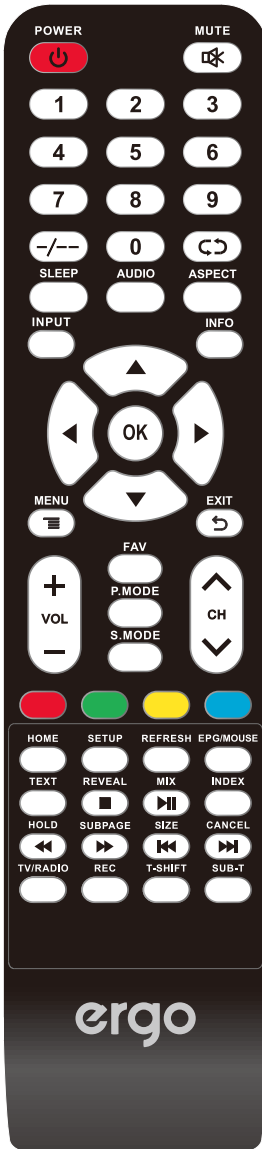

## Функціональні кнопки пульта ДК

**HOME:** Доступ до головного меню під керування Андроїд.

**SETUP:** Доступ до системних налаштувань Андроїд.

**REFRESH:** Оновити сторінку.

**EPG/MOUSE:** Увімкнення меню ТЕЛЕГІД або використання пульта дистанційного керування у якості мишки, в режимі Smart TV.

**TEXT:** Увімкнення режиму телетексту.

**REVEAL:** Відображення прихованої інформації телетексту.

**MIX:** Зображення і текст перемішуються на прозорому фоні.

**INDEX:** Виклик сторінки індексів телетексту.

**HOLD:** Зупинка необхідної сторінки телетексту.

**SUBPAGE:** Переход до під сторінок телетексту.

**SIZE:** Змінення режиму відображення телетексту.

**CANCEL:** Відміна операції.

**TV/RADIO:** Перемикання між режимами телебачення та радіо.

**REC:** Кнопка запису відео.

**T-SHIFT:** Активація функції зрушення в часі, в режимі цифрового телебачення, для сповільненого перегляду.

**SUB-T:** Вибір субтитрів за медіафайлом.

■ ■ Відтворення, пауза або зупинка відтворення медіафайлів.

◀ ▶ Швидкий перегляд і швидке перемотування вперед.

◀ ▶ Вибір між попереднім і наступним мультимедійним файлом.

### **ПРИМІТКА:**

- ◆ Всі зображення в цьому керівництві наведені для прикладу і фактично можуть відрізнятися з продуктом.
- ◆ Кнопки, які не задані в цьому керівництві, не використовуються.



# Операції екранного меню

Текстовий опис і зображення в цьому документі призначені тільки для довідки. Деякі функції та операції можуть відрізнятися від опису в керівництві.

## 1. Головне меню лаунчера

- 1) У головному меню лаунчера для вибору джерела сигналу, використовуйте кнопки ◀ / ▶ і кнопку «ОК», щоб підтвердити вибір.

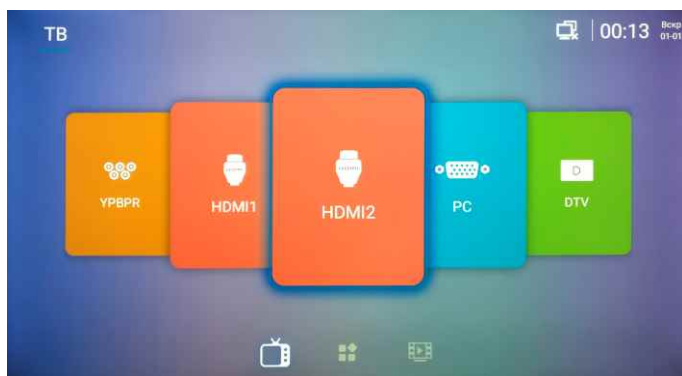

- 2) За допомогою кнопки ▼ перемістіть курсор на нижні маленькі іконки і натисніть кнопку ▶, щоб перейти на другий екран лаунчера.

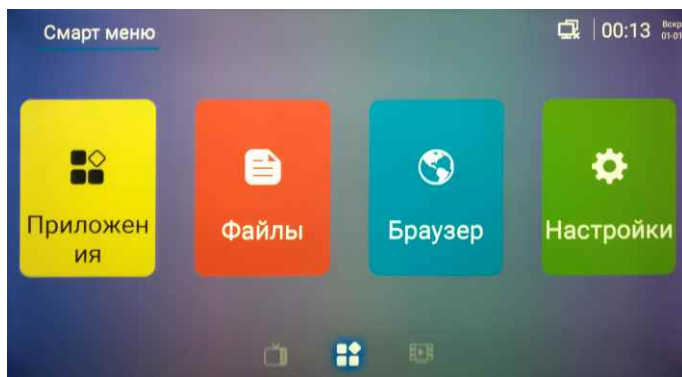

## Операції екранного меню

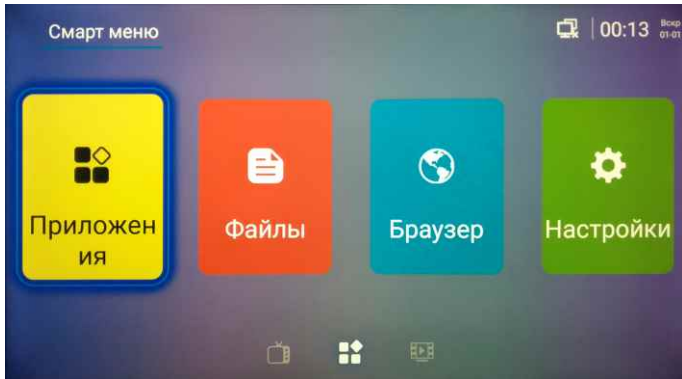

3) Натисніть кнопку ▲, щоб перемістити курсор на верхні чотири великих іконки, а потім натисніть кнопки ◀ / ▶ і кнопку «OK», щоб вибрати відповідний елемент.

4) Натисніть «All app», щоб перейти на сторінку відображення додатків, натисніть кнопки ◀ / ▶ і кнопку «OK», щоб отримати доступ до зазначеного додатку.



5) Натисніть «File», щоб увійти в диспетчер файлів для перегляду файлів формату APK.

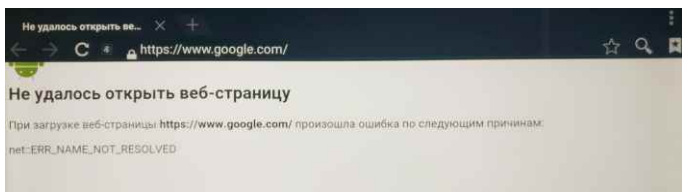

## Операції екранного меню

6) Натисніть “Browser” для доступу до інтернет-браузеру.

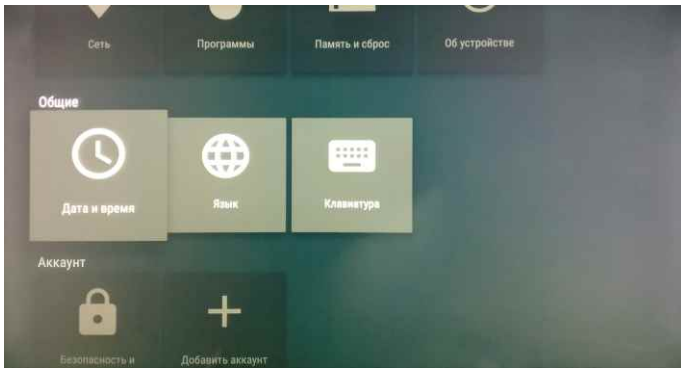

7) Натисніть “Setting” для входу на сторінку налаштування, де ви можете встановити налаштування мережі, налаштування мови і т.д.

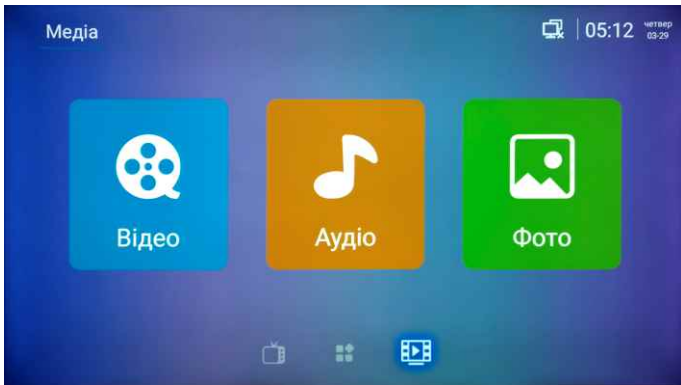

8) У другому вікні лаунчера натисніть кнопку ▼, щоб перемістити курсор зверху вниз на маленькі іконки, а потім натисніть кнопку ►, щоб переключитися на наступне вікно лаунчера.

9) Натисніть кнопку ▲, щоб перемістити курсор на верхні великі іконки, натисніть кнопки ◀ / ▶ і кнопку «ОК», щоб вибрати відповідний елемент для перегляду мультимедійних файлів. Ви можете відтворювати відео, аудіо та дивитися зображення.

## 2. Налаштування Андроїд

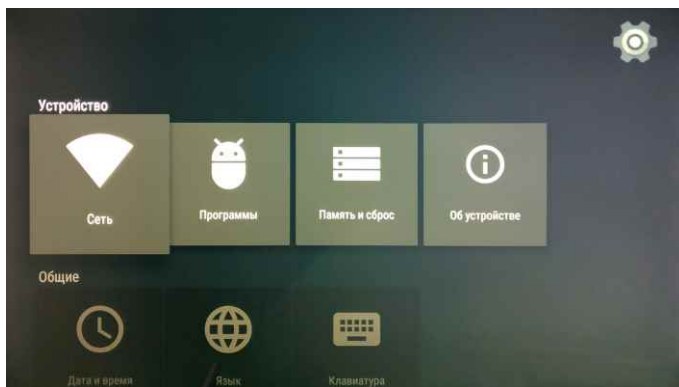

1) У другому екрані лаунчера виберіть «Setting» або «All app» в меню налаштувань, а потім за допомогою кнопок «◀ / ▶» і кнопки «OK», виберіть необхідний підрозділ.

2) В розділі «About» виберіть «System local update» і натисніть «OK», щоб отримати доступ до налаштувань оновлення системи. Виберіть «System net update» і натисніть «OK» для доступу до мережевого оновлення.

Виберіть «Model» для відображення моделі телевізора. Виберіть

### 3. Меню телевізора

#### 1) Опис функцій

- (1) *Power*: Увімкніть/Вимкніть телевізор
- (2) *Menu*: Доступ до головного меню або повернення до верхнього рівню меню.
- (3) *Channel*: При роботі з меню ви можете вибрати канал за допомогою кнопок ▼ / ▲.
- (4) *Volume*: При роботі з меню ви можете вибрати гучність за допомогою кнопок ◀ / ▶.
- (5) *Channel-switch*: Перемикання між іконками меню здійснюється клавішами навігації.

#### 2) Джерело сигналу

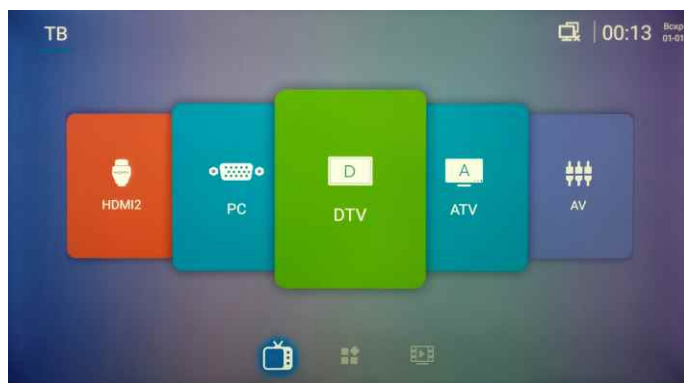

Натисніть кнопку «INPUT» для відображення меню вибору джерел сигналу. Використовуйте кнопки ▲ / ▼, щоб вибрати потрібне джерело сигналу і натисніть «ОК», щоб підтвердити.

### 3) Налаштування зображення

Натисніть кнопку «Меню» для відображення головного меню, потім натисніть кнопки ◀ / ▶ для вибору меню налаштування зображення. За допомогою кнопок ▼ / ▲ виберіть необхідний параметр, потім натисніть кнопку «Меню», щоб повернутися в верхнє меню або кнопку «Exit» для виходу.

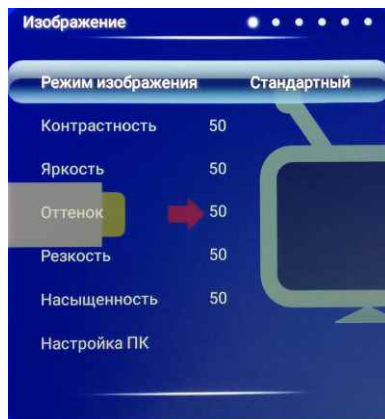

**Режим зображення:** Включає 8 режимів налаштування зображення, такі як м'який, користувача, ігровий, яскравий, природний, спортивний, легкий. У режимі користувача доступне налаштування яскравості, контрастності, кольоровості, вітінку, різкості та інших параметрів.

**Температура кольору:** Використовується для налаштування температури кольору, яка найбільш комфортна для користувача. Можна вибрати серед стандартного налаштування, теплі та холодні кольори.

**Aspect Ratio:** Зміна режимів відображення екрану 16:9, 4:3, Auto, Panorama, Just Scan, Zoom 1, Zoom 2.

**Шумоподавлення:** Використовується для фільтрування та зниження шумів зображення шляхом установки одного з 5 режимів.

**MPEG NR:** використовується для згладжування відеозображення, щоб зменшити шум і поліпшити якість зображення шляхом установки одного з 4 режимів.

## 4) Налаштування звуку

Натисніть кнопку «Меню» для відображення головного меню, потім натисніть кнопки ◀ / ▶ для вибору меню налаштування звуку. За допомогою кнопок ▼ / ▲ виберіть необхідний параметр, потім натисніть кнопку «Меню», щоб повернутися в верхнє меню або кнопку

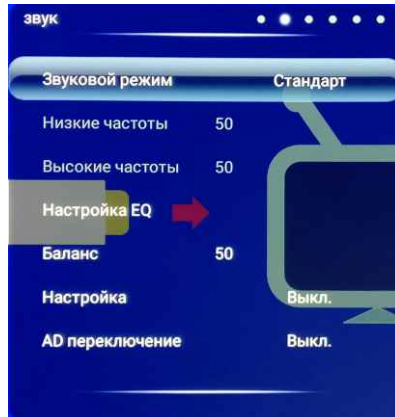

**EQ settings:** Виберіть меню налаштування еквалайзера, щоб відрегулювати коефіцієнт посилення відповідної частоти в діапазоні регулювання 0-100.

**Balance:** встановіть баланс гучності звуку в діапазоні 0-100.

**Auto Volume:** Увімкнення / вимкнення автоматичного регулювання гучності. Коли гучність перевищує встановлене значення, автоматично зменшується амплітуда, захищаючи підсилувач.

**Hearing Impaired:** Цей режим призначений для людей з вадами слуху.

**Surround:** Режим об'ємного звуку (Увімк. / Вимк.).

**SPDIF Mode:** Налаштування коаксіального виходу для цифрового стереобладнання (PCM / Вимк. / Авто).

### 5) Налаштування каналів

Натисніть «Меню», щоб відобразити головне меню, потім натисніть кнопки ◀ / ▶, щоб вибрати налаштування каналів, натисніть кнопки ▲ / ▼, щоб вибрати відповідну опцію, а потім натисніть кнопку «Меню», щоб повернутися в верхнє меню або кнопку «Exit» для виходу.

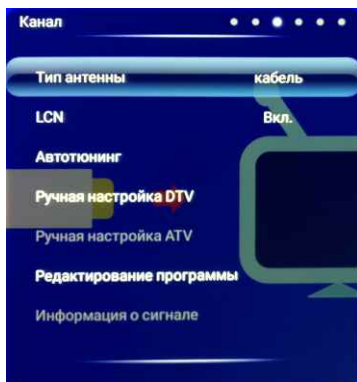

*Antenna Type:* Налаштування типу антени (Зовнішня / Супутникова / Кабель).

*LCN:* Сортування номерів телеканалів.

*Auto Tuning:* В налаштуваннях автоматичного пошуку каналів, ви можете вибрати автоматичний тип пошуку і вказати країну.

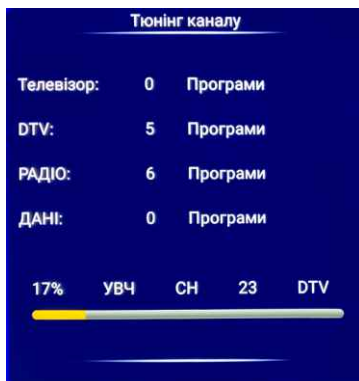

*DTV/ATV Manual Tuning:* Виберіть ручний пошук каналів, якщо хочете вказати параметри для пошуку вручну.



## Операції екранного меню



*Program Edit:* В меню редагування каналів натисніть кнопки ▲ / ▼ для вибору каналу, потім ви можете видалити цей канал, перемістити його або видалити зі списку обраних каналів.

*Signal Information:* Показує інформацію про вхідний сигнал.

Натисніть кнопку «Меню», щоб повернутися в верхнє меню або кнопку «Exit» для виходу.

### 6) Налаштування телевізора

Натисніть «Меню», щоб відобразити головне меню, потім натисніть кнопки ◀ / ▶, щоб вибрати налаштування телевізора, натисніть кнопки ▲ / ▼, щоб вибрати відповідну опцію, а потім натисніть кнопку «Меню», щоб повернутися в верхнє меню або кнопку «Exit» для виходу.

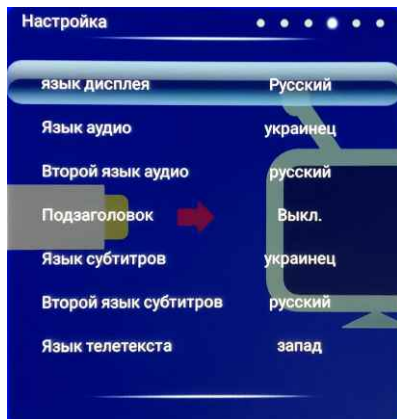

*Audio Language: Налаштування першої мови аудіо.*

*2nd Audio Language: Налаштування другої мови аудіо.*

*Subtitle: Увімкнення / вимкнення субтитрів.*

*Subtitle Language: Вибір першої мови для субтитров.*

*2nd Subtitle Language: Вибір другої мови для субтитров.*

*Teletext Language: Вибір мови телетексту.*

### 7) Налаштування годиннику

Натисніть «Меню», щоб відобразити головне меню, потім натисніть кнопки ◀ / ▶, щоб вибрати налаштування годиннику, натисніть кнопки ▲ / ▼, щоб вибрати відповідну опцію, а потім натисніть кнопку «Меню», щоб повернутися в верхнє меню або кнопку «Exit» для виходу

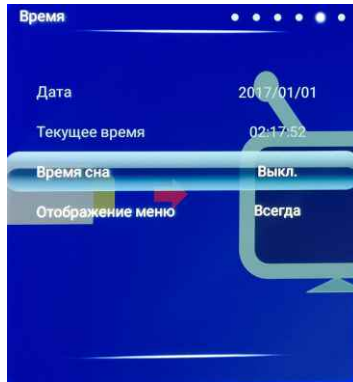

*Time:* Налаштування часу сну і часу меню, відображення поточної дати і часу.

*Sleep time:* Установка часу сну системи, ви можете вибрати період часу від 10 до 240 хвилин.

*Menu Time:* час відображення меню може бути встановлено: 5 с, 10 с, 15 с, 20 с, 30 с і завжди (завжди показувати).

### 8) Блокування

Натисніть «Меню», щоб відобразити головне меню, потім натисніть кнопки ◀/▶, щоб вибрати налаштування блокування, натисніть кнопки ▲ / ▼, щоб вибрати відповідну опцію, а потім натисніть кнопку «Меню», щоб повернутися в верхнє меню або кнопку «Exit» для виходу.

*Lock System:* Активация блокування системи, зміни пароля, батьківський контроль.

*Change Password:* Встановити новий пароль блокування системи.

*Block Program:* Встановити блокування телеканалів.

*Parental Guidance:* Установка рівня батьківського контролю.

*CI CAM Pin Code:* Установка паролю на користування каналом кардрідера

## 9) Меню режиму готелю

Натисніть «Меню», щоб відобразити головне меню, потім натисніть кнопки ◀ / ▶, щоб вибрати налаштування блокування, натисніть кнопки ▲ / ▼, щоб вибрати меню режиму готелю.

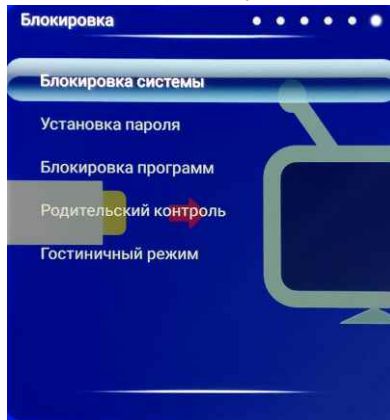

2. Після вибору відповідної опції введіть пароль для режиму готелю.

Примітка: Пароль за замовчуванням зазвичай - «0000». Ви можете встановити свій пароль.

3. Використовуйте кнопки ▲ / ▼ для вибору режиму готелю і натисніть кнопку «OK».

## 10) Режим готелю

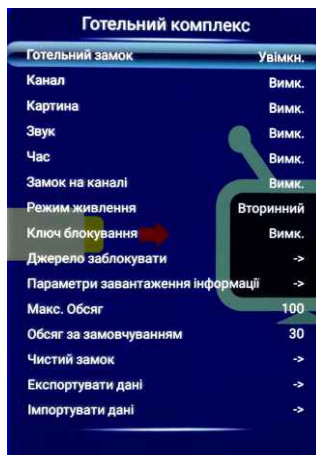

## Ідентифікація проблеми

Якщо при використанні продукту виникають будь-які проблеми, зверніться до наведеного нижче списку можливих рішень. Якщо проблема не вирішилася, зверніться в наш Центр обслуговування клієнтів.

### Проблеми з телевизором

Телевізор не вмикається.

- Переконайтеся, що кабель електроживлення підключений у розетку.
- Перевірте електричну розетку, переконайтеся, що вона працює.

### Після увімкнення телевізора відсутнє зображення і звук, а на екрані немає значка «Signal»

- Перевірте підключення зовнішніх пристроїв до телевізора і переконайтеся, що пристрій працює нормально, потім натисніть кнопку «Input» для вибору джерела сигналу.
- Параметр типу сигналу може бути встановлений неправильно.
- Канал може бути без налаштованого каналу. Спробуйте знову знайти канал або змінити інший канал.

### Звук працює добре, але зображення на екрані погане

- Якщо ви бачите тільки чорно-біле зображення, яке отримується від зовнішнього пристрою, можливо, це пов'язано з тим, що відеокабелі не підключені добре, або вони підключені неправильно. Перевірте надійність і правильність з'єднання зовнішніх кабелів.
- Для входу AV жовтий штекер відеокабелю підключається до жовтого роз'єму «Video In» на бічній панелі телевізора. Для компонентного входу передбачено три відеокабелі Y, Pb, Pr (червоний, синій і зелений), які повинні бути підключені до відповідних вхідних роз'ємів на бічній панелі телевізора.
- Перевірте підключення антени. Переконайтеся, що всі кабелі надійно підключені до роз'ємів на стороні вашого телевізора.
- Спробуйте налаштувати кольоровість зображення.

### Немає звуку, але зображує показує нормально

- Звук може бути відключений. Спробуйте натиснути кнопку «MUTE» для відновлення звуку.
- Для використання AV або компонентних кабелів, не забудьте правильно підключити лівий і правий аудіовихід пристрою. Кабель для лівого каналу білий, а для правого - червоний. Будь ласка, перевірте ці кабелі і їх підключення згідно їх кольорів.
- Налаштування звуку можуть бути встановлені неправильно.
- Якщо ваше аудіоджерело має тільки один кабель для підключення або є моно джерелом звуку, переконайтеся, що ви підключили його до гнізда «Audio In» «L» (білий) на телевізорі.

### Кнопки на бічній панелі телевізора не працюють

- Відключіть телевізор від електромережі протягом 10 хвилин, а потім знову підключіть його. Увімкніть телевізор і спробуйте ще раз.

### Телевізор несподівано вимикається

- Можливо, була активована електронна схема захисту через підвищення потужності. Зачекайте 30 секунд, а потім знову увімкніть телевізор. Якщо це відбувається часто, зверніться до кваліфікованого електрика для перевірки параметрів електромережі.

### Пульт ДК не працює

- Перевірте, щоб між пультом дистанційного керування і датчиком на передній панелі телевізора не було перешкод.
- Пульт дистанційного керування може бути не спрямований безпосередньо на телевізор.
- Батареї в пульті дистанційного керування можуть бути слабкими, розрядитися або неправильно встановленими. Замініть батареї в пульті ДК на нові.

## **ТЕХНІЧНІ ХАРАКТЕРИСТИКИ LED SMART телевізор ERGO 43CU6500AK:**

Діагональ екрану: 43 дюйми (16:9)

Роздільна здатність: UHD 3840x2160

Яскравість: 200 кад/м<sup>2</sup>

Контрастність: 1000:1

Частота оновлення: 60 Гц

Роз'єми: HDMI x2, EARPHONE x1, USB x2, RJ45 x1, VGA x1, PC AUDIO in x1, COAX Out x1, RF in x1, YPbPr x1, AV in x1

### **Системи ТБ прийому:**

Аналогове ТБ: PAL, SECAM

Цифрове ТБ: DVB-T/T2, DVB-C

### **Вбудований USB медіа плеср:**

Відео: avi/mpg/mov/ts/mkv/dat/mp4/vob

Аудіо: mp3/m4a/aac/ac3

Зображення: jpg/jpeg/bmp/png

### **Функція SMART TV:**

Процесор: 2 ядра Cortex A9

Відеоприскорювач: Mali-450 MP2

Оперативна пам'ять: 1.5 ГБ

Вбудована пам'ять: 8 ГБ

ОС: Android 6.0

Сумісність з Google Play

Підключення мережі: LAN RJ 45, Wi-fi b/g/n

### **Параметри:**

Динаміки: 10 Вт + 10 Вт

Живлення: ~100-240 В, 50/60 Гц, 90 Вт, 0.4-0.5 А

Клас захисту від ураження електричним струмом: II

Ступінь захисту оболонки: IP20

Клас енергоефективності: B

Розмір без підставки (ШВГ): 578x977x81 мм

Розмір з підставкою (ШВГ): 619x977x169 мм

Розмір упаковки (ШВГ): 637x1027x120 мм

Вага (нетто/брутто): 8.1/9.6 кг

Розмір настінного кріплення: 200x200 мм/ M6

Колір: чорний

Матеріал корпусу: пластик

**Комплектація:** телевізор, підставка, пульт ДК з 2xAAA батарейками, гарантійний талон, інструкція

## **ТЕХНІЧНІ ХАРАКТЕРИСТИКИ LED SMART телевізор ERGO 49CU6500AK:**

Діагональ екрану: 49 дюймів (16:9)

Роздільна здатність: UHD 3840x2160

Яскравість: 200 кад/м<sup>2</sup>

Контрастність: 1000:1

Частота оновлення: 60 Гц

Роз'єми: HDMI x2, EARPHONE x1, USB x2, RJ45 x1, VGA x1, PC AUDIO in x1, COAX Out x1, RF in x1, YPbPr x1, TF x1, AV in x1

### **Системи ТБ прийому:**

Аналогове ТБ: PAL, SECAM

Цифрове ТБ: DVB-T/T2, DVB-C

### **Вбудований USB медіа плеср:**

Відео: avi/mpg/mov/ts/mkv/dat/mp4/vob

Аудіо: mp3/m4a/aac/ac3

Зображення: jpg/jpeg/bmp/png

### **Функція SMART TV:**

Процесор: 2 ядра Cortex A9

Відеоприскорювач: Mali-450 MP2

Оперативна пам'ять: 1.5 ГБ

Вбудована пам'ять: 8 ГБ

ОС: Android 6.0

Сумісність з Google Play

Підключення мережі: LAN RJ 45, Wi-fi b/g/n

### **Параметри:**

Динаміки: 10 Вт + 10 Вт

Живлення: ~100-240 В, 50/60 Гц, 105 Вт, 0.4-0.5 А

Клас захисту від ураження електричним струмом: II

Ступінь захисту оболонки: IP20

Клас енергоефективності: B

Розмір без підставки (ШВГ): 643x1100x86 мм

Розмір з підставкою (ШВГ): 686x1100x231 мм

Розмір упаковки (ШВГ): 697x1155x135 мм

Вага (нетто/брутто): 10.3/12.4 кг

Розмір настінного кріплення: 200x200 мм/ M6

Колір: чорний

Матеріал корпусу: пластик

**Комплектація:** телевізор, підставка, пульт ДК з 2xAAA батарейками, гарантійний талон, інструкція

## **ТЕХНІЧНІ ХАРАКТЕРИСТИКИ LED SMART телевізор ERGO 55CU6500AK:**

Діагональ екрану: 55 дюймів (16:9)

Роздільна здатність: UHD 3840x2160

Яскравість: 280 кад/м<sup>2</sup>

Контрастність: 1200:1

Частота оновлення: 60 Гц

Роз'єми: HDMI x2, EARPHONE x1, USB x2, RJ45 x1, VGA x1, PC AUDIO in x1, COAX Out x1, RF in x1, YPbPr x1, TF x1, AV in x1

### **Системи ТБ прийому:**

Аналогове ТБ: PAL, SECAM

Цифрове ТБ: DVB-T/T2, DVB-C

### **Вбудований USB медіа плеср:**

Відео: avi/mpg/mov/ts/mkv/dat/mp4/vob

Аудіо: mp3/m4a/aac/ac3

Зображення: jpg/jpeg/bmp/png

### **Функція SMART TV:**

Процесор: 2 ядра Cortex A9

Відеоприскорювач: Mali-450 MP2

Оперативна пам'ять: 1.5 ГБ

Вбудована пам'ять: 8 ГБ

ОС: Android 6.0

Сумісність з Google Play

Підключення мережі: LAN RJ 45, Wi-fi b/g/n

### **Параметри:**

Динаміки: 10 Вт + 10 Вт

Живлення: ~100-240 В, 50/60 Гц, 150 Вт, 0.6-0.7 А

Клас захисту від ураження електричним струмом: II

Ступінь захисту оболонки: IP20

Клас енергоефективності: B

Розмір без підставки (ШВГ): 738x1253x83 мм

Розмір з підставкою (ШВГ): 785x1253x272 мм

Розмір упаковки (ШВГ): 810x1312x140 мм

Вага (нетто/брутто): 14.7/18.6 кг

Розмір настінного кріплення: 400x200 мм/ M6

Колір: чорний

Матеріал корпусу: пластик

**Комплектація:** телевізор, підставка, пульт ДК з 2xAAA батарейками, гарантійний талон, інструкція





