

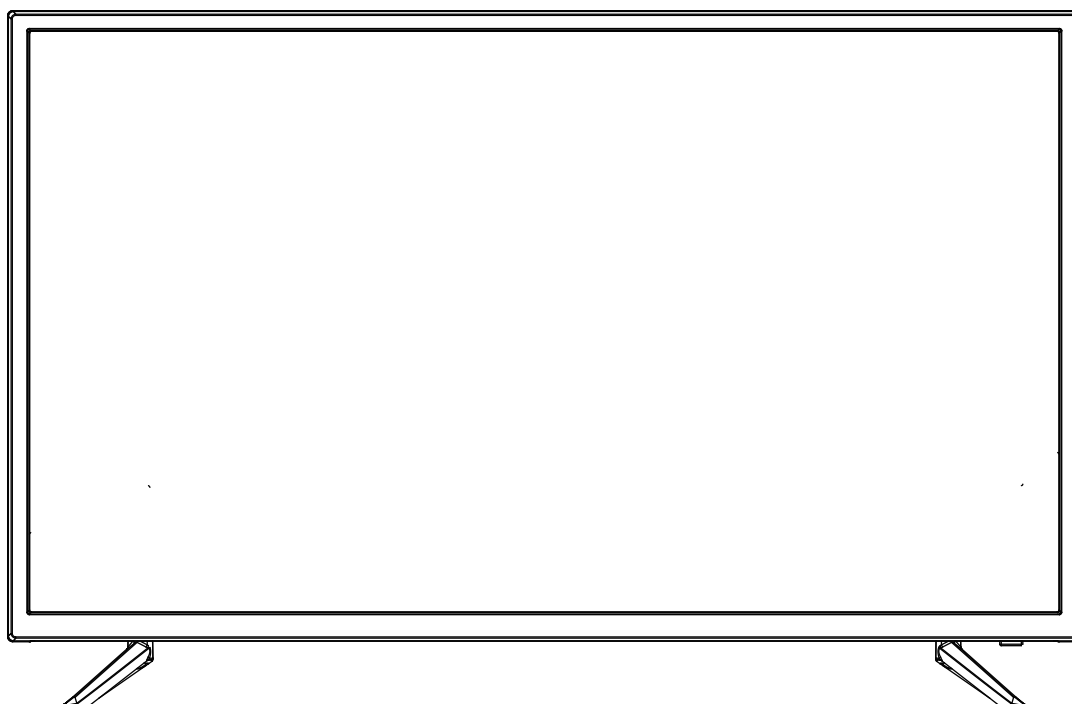

POWER ON YOUR ENERGY

LED SMART TV

МОДЕЛЬ: LE32CT5515AK
LE43CT5515AK



ІНСТРУКЦІЯ З ЕКСПЛУАТАЦІЇ

ЗМІСТ

Важливі інструкції з безпеки	3
Налаштування та використання телевізора	6
Комплект поставки телевізора	7
Кнопки керування та інтерфейси	8
Підключення зовнішніх пристроїв	9
Пульт дистанційного керування	16
Головне меню	19
Налаштування	25
Усунення проблем в роботі телевізора	32
Технічні характеристики	34
Вказівки щодо установки підставки та настінного монтажу.....	36

ВАЖЛИВІ ІНСТРУКЦІЇ

ПРАВИЛА ТЕХНІКИ БЕЗПЕКИ

 <p>Блискавка у трикутнику попереджає користувача про наявність небезпечної напруги в корпусі пристрою.</p>	<p>CAUTION RISK OF ELECTRIC SHOCK DO NOT OPEN</p> <p>УВАГА: З метою зниження ризику ураження електричним струмом забороняється знімати кришку або задню панель. Усередині виробу відсутні частини, які обслуговуються користувачем. Для технічного обслуговування необхідно звернутися до фахівця.</p>	 <p>Знак оклику у трикутнику попереджає користувача про необхідність дотримання важливих інструкцій, що поставляються разом з продуктом.</p>
--	---	---

УВАГА - З МЕТОЮ ЗНИЖЕННЯ РИЗИКУ ВИНИКНЕННЯ ПОЖЕЖІ, УРАЖЕННЯ ЕЛЕКТРИЧНИМ СТРУМОМ АБО ОТРИМАННЯ СЕРЬОЗНИХ ТРАВМ:

- При пошкодженні шнура електроживлення з вилкою, він підлягає ремонту в сервісному центрі або за допомогою персоналу з аналогічною кваліфікацією, з метою уникнення будь-яких ризиків.
- Шнур електроживлення з вилкою повинен завжди перебувати у легкому доступі до нього.
- Пристрій не повинен піддаватися впливу крапель або бризок рідин. Предмети, наповнені рідиною, такі як вази, не повинні розміщуватися на пристрої або поблизу нього.
- Не блокуйте вентиляційні отвори.
- Забезпечте мінімальну відстань в 10 см навколо пристрою для достатньої вентиляції.
- Джерела відкритого вогню, такі як свічки, не повинні розташовуватися на пристрої.
- Пристрій призначений для використання тільки при температурі 0 ° C - 40 ° C.
- Не встановлюйте телевізор поблизу будь-яких джерел тепла, таких як радіатори, обігрівачі, печі та іншої апаратури (наприклад, біля підсилювачів), яка виділяє тепло.
- Виконуйте чищення виробу відповідно до рекомендацій виробника (див. розділ "Чищення та догляд за телевізором"). Перед чищенням від'єднайте вилку шнура електроживлення з розетки.
- Виймайте вилку шнура електроживлення, якщо пристрій не використовується тривалий період.
- Уникайте падіння предметів на телевізор або потрапляння рідини всередину пристрою.
- Експлуатуйте пристрій тільки за допомогою шнура електроживлення, що поставляється в комплекті. Захищайте шнур електроживлення від затиснення або перегинання, особливо біля штекера і в місці роз'єму.
- Якщо для відключення пристрою від електромережі використовується вилка електроживлення або автоматичний вимикач, вони повинні перебувати у легкому доступі до них.
- Не використовуйте пристрій у разі:
 - Коли шнур електроживлення або вилка пошкоджені.
 - Якщо в пристрій потрапила рідина або предмети.
 - Якщо пристрій піддавався впливу дощу або води.
 - Якщо пристрій не працює відповідно до інструкції з експлуатації.
 - Якщо пристрій упав або був пошкоджений будь-яким чином.
- Не намагайтеся ремонтувати пристрій самостійно; для будь-якого обслуговування або ремонту зверніться до сервісного центру за Вашим вибором.

- Не підключайте занадто багато споживачів до електричних розеток або подовжувачів, щоб уникнути перевантаження.



УВАГА - З МЕТОЮ ЗНИЖЕННЯ РИЗИКУ ТРАВМУВАННЯ АБО ПОШКОДЖЕННЯ ПРИСТРОЮ ТА ІНШОЇ ВЛАСНОСТІ:

- Даний продукт не призначений для комерційного або промислового використання, призначається виключно для особистого використання в якості телевізора. Не використовуйте даний продукт в інших цілях.
- Оберегайте пристрій від сильних ударів, екстремальних температур або тривалого впливу прямих сонячних променів.
Не піддавайте пристрій впливу об'єктів, які виробляють електромагнітне випромінювання, наприклад, двигунів і трансформаторів.
- Не використовуйте на вулиці в негоду.
- Не користуйтеся телевізором під час водіння; це заборонено та небезпечно.
- УВАГА, щоб уникнути нещасних випадків цей прилад повинен бути правильно встановлено на поверхні або стіні відповідно до вказівок щодо установки підставки та настінного монтажу.
- Не блокуйте вентиляційні отвори пристрою газетами, покривалами, шторами і т.д.
- Ніколи не розміщуйте телевізор на нестійкій поверхні. Він може зісковзнути або впасти, що може призвести до його пошкодження, серйозного травмування або смерті людей. Більшості травм, зокрема у дітей, можна уникнути, прийнявши прості запобіжні заходи, такі як:
 - Використовуйте відповідні меблі або підставки, рекомендовані компанією виробником.
 - Використовуйте тільки такі меблі, які здатні безпечно витримувати вагу пристрою.
 - Переконайтеся, що краї корпусу телевізора не виступають за краї меблів, на якій він розміщений.
 - Ніколи не встановлюйте телевізор на шафах (наприклад, шафи для книг або зберігання інших предметів) без відповідної фіксації підставки і телевізора.
 - Не ставте телевізор на тканині або інших матеріалах, які можуть бути розміщені між телевізором і меблями, на яких він встановлюється.
 - Поясніть дітям потенційну небезпеку, з якою вони можуть зіткнутися, піднімаючись на предмети меблів, щоб включити телевізор або керувати ним.
 - Якщо розміщення телевізора змінюється, керуйтеся тими ж рекомендаціями з установки.

ОБСЛУГОВУВАННЯ ТА ВИКОРИСТАННЯ АКУМУЛЯТОРНОЇ БАТАРЕЇ

- УВАГА: Небезпека вибуху, якщо батарея неправильно замінена або замінена на батарею іншого типу.
- Акумуляторна батарея не повинна піддаватися надмірному нагріванню, наприклад, впливу прямих сонячних променів, вогню і т.п.
- Не слід одночасно використовувати різні типи батарей, нові і старі батареї.
- Батарея повинна бути встановлена відповідно з полярністю.
- Якщо акумуляторна батарея повністю розрядилася, вона повинна бути видалена з продукту.
- Використані батареї не слід викидати разом з побутовими відходами. Зверніться в спеціалізований пункт з утилізації.
- Зберігайте батареї подалі від дітей і домашніх тварин. Тільки дорослі повинні мати доступ до акумуляторних батарей.
- Ніколи не кидайте батареї у вогонь, не піддавайте їх впливу вогню або інших джерел тепла.
- Дотримуйтеся інструкцій з безпеки та використання акумуляторної батареї.

Важливі інструкції з безпеки

УВАГА:

- Не піддавайте Ваш телевізор впливу дощу та надмірної вологості (наприклад, залишаючи його у вологому приміщенні, на вулиці або під краплями води).
- Не ставте на телевізор предмети, наповнені водою (включаючи вази з водою).

1. Уважно прочитайте інструкцію з експлуатації.

2. Зберігайте інструкцію з експлуатації у безпечному місці.



3. Дотримуйтесь вказівок, наведених в інструкції.

4. Не встановлюйте телевізор поруч з водою.



5. Виконуйте чищення телевізора тільки за допомогою сухої тканини.



6. Не закривайте вентиляційні отвори.

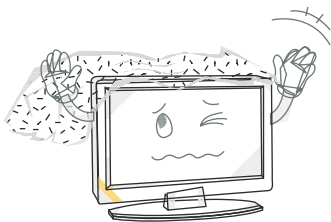

7. Не встановлюйте телевізор поблизу будь-яких джерел тепла, таких як радіатори, обігрівачі, печі та іншої апаратури (наприклад, біля підсилювачів), яка виділяє тепло.

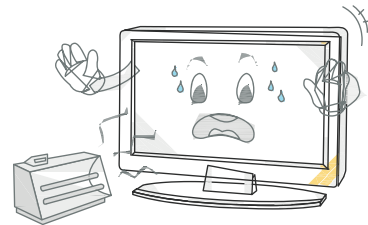

8. Не наступайте на шнур електроживлення, захищайте його від затиснення або перегинання, особливо біля штекера і в місці роз'єму.



9. Використовуйте тільки ті пристосування та аксесуари, які включені до комплекту поставки або рекомендовані виробником.

Важливі інструкції з безпеки

10. Використовуйте тільки телевізійні підставки / візки, рекомендовані виробником. Будьте обережні при їх переміщенні, щоб не перекинути телевізор.



11. Під час грози або, якщо Ви не використовуєте телевізор тривалий час, відключайте шнур електроживлення і антену.



12. У разі необхідності ремонту або пошкодження Вашого телевізора, зверніться до сервісного центру, або до фахівця з аналогічною кваліфікацією.

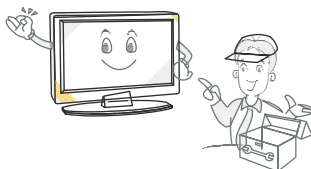

13. Будьте обережні при підключенні вилки шнура електроживлення до розетки. Уникайте підключати занадто багато споживачів з метою уникнення перевантаження, яке може призвести до пошкодження телевізора, ураження електричним струмом або викликати пожежу. Періодично перевіряйте шнур живлення телевізора і від'єднайте вилку шнура електроживлення від розетки, якщо шнур виглядає зношеним. Не використовуйте телевізор, поки шнур живлення не буде замінений кваліфікованим фахівцем. Не скручуйте, не згинайте і не затискайте шнур живлення.

14. Утилізація складових частин цього телевізора. Люмінесцентна лампа всередині телевізора має невелику кількість ртуті. Зверніться до муніципальні органів по інформацію про найближчий центр з утилізації.

Примітка

- Під час використання цього телевізора при низьких температурах, при відключенні телевізора можуть з'являтися невеликі "мерехтіння", що цілком нормально і не є ознакою несправності.
- Уникайте дотику до ЖК-екран будь-якими предметами або пальцями, так як це може призвести до несправності.

Важливі інструкції з безпеки

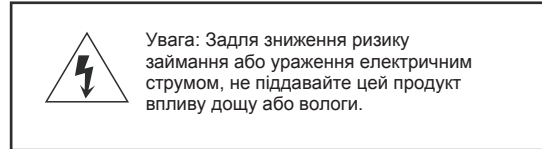
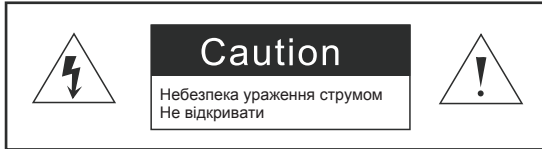

На задній кришці телевізора розміщується попереджувальний символ, який означає, що всередині пристрою є не ізольовані дроти, в разі дотику до яких, існує ризик ураження електричним струмом.



Цей символ означає, що Вам необхідно уважно прочитати інструкцію з експлуатації перш ніж виконувати подальші дії.

[УВАГА]

- Ви не повинні займатися ремонтом або сервісним обслуговуванням телевізора, якщо не маєте достатньої кваліфікації для цього. У разі поломки телевізора, зверніться до кваліфікованого персоналу в сервісному центрі.



- Переконайтеся, що Ви надійно підключили телевізор.



- Якщо Ви використовуєте телевізор для відтворення відеоігор або підключення до комп'ютера для використання в якості екрану, зберігайте яскравість і контрастність на низькому рівні. Зображення з високим рівнем яскравості або контрастності можуть залишати постійні сліди "опіків" на екрані.

Чищення телевізора

1. Протріть екран телевізора м'якою сухою тканиною.
2. Не використовуйте розчинники на основі метилбензола та інші агресивні засоби для чищення. Сильні хімічні речовини можуть пошкодити екран телевізора.
3. Перед чищенням переконайтеся, що Ви вимкнули телевізор.

Налаштування та використання телевізора

1. Перевірте напругу, яка вказана на телевізорі і переконайтеся, що Ваш телевізор сумісний з напругою джерела електроживлення. Якщо Ви не впевнені в параметрах напруги джерела електроживлення, зверніться до кваліфікованого електрика або в компанію, яка постачає електрику.
2. Переконайтеся, що штепсель шнура живлення надійно вставлений в розетку. Якщо у Вас виникли проблеми з підключенням телевізора, зверніться, будь ласка, в магазин, в якому Ви купили телевізор, для заміни шнура електроживлення.
3. Не перевантажуйте силові розетки або подовжувачі надмірною кількістю споживачів, для запобігання ураження електричним струмом або пожежі.
4. Не розміщуйте будь-які предмети на шнури електроживлення. Бережіть екран телевізора від пошкодження будь-якими гострими предметами, такими як викрутки або ножі, щоб не подряпати або не пошкодити екран телевізора. Використовуйте тільки правильний шнур електроживлення, що входить до комплекту, при підключенні телевізора.
5. Переконайтеся, що Ви відключили телевізор, коли він не використовується. Якщо Ви не плануєте використовувати свій телевізор протягом тижня або більше, вимкніть штепсель електроживлення і антену.
6. Отвори у задній частині телевізора дозволяють повітрю охолоджувати внутрішню частину телевізору, запобігаючи перегріванню. Переконайтеся, що вентиляційні отвори нічим не заблоковані.
7. Не кладіть телевізор на ліжко, диван або килим. Це може призвести до блокування вентиляційних отворів.
8. Ніколи не встановлюйте телевізор у закритому просторі, наприклад, на книжкову полицю або в шафу. Це може призвести до блокування вентиляційних отворів.
9. Тримайте телевізор подалі від впливу прямих сонячних променів.
10. Не розміщуйте телевізор на нестійкій полиці або столі. Телевізор може впасти, а також травмувати Вас.
11. Ніколи не просовуйте предмети в телевізор (наприклад, дитячі іграшки). Це може призвести до ураження електричним струмом або пошкодження частин вашого телевізора.

Коли Ви повинні звернутися в сервісний центр по ремонт.

Якщо станеться одна з таких подій, вимкніть телевізор і зверніться в магазин, в якому Ви придбали його або в сервісний центр для ремонту.

1. Якщо шнур електроживлення або штепсель пошкоджені.
2. При попаданні рідини на екран телевізора.
3. Якщо Ваш телевізор вологий або мокрий.
4. Якщо Ваш телевізор пошкоджений.
5. Якщо телевізор не працює належним чином.



Ваш телевізор розрахований на експлуатацію при температурі навколишнього середовища в діапазоні 0 ° C - 40 ° C.

Комплект поставки телевізора

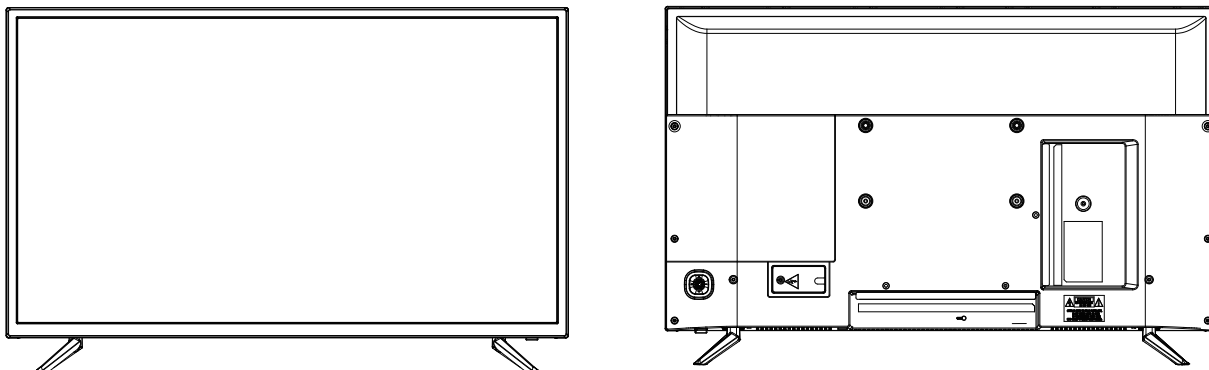
Зовнішній вигляд телевізора

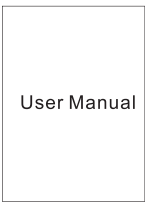

Комплект поставки телевізора

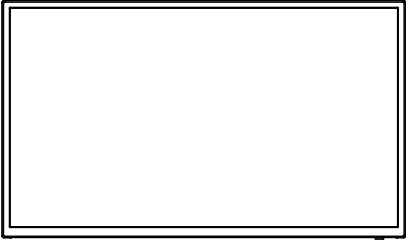
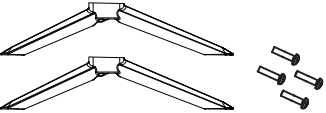
Інструкція з експлуатації	Пульт ДК	Телевізор
 User Manual		
Підставка і гвинти		
		

Використання пульта дистанційного керування (ДК)

1. Зніміть задню кришку з пульта дистанційного керування і вставте дві батареї AAA. Переконайтеся, що символи + та - на батареях відповідають позначенням на пульті ДУ.
2. Заміна акумуляторних батарей. Вставте батареї, дотримуючись полярності. Якщо Ви не плануєте користуватися пультом дистанційного керування протягом тривалого часу, вийміть батареї. Використовуйте Ваш пульт дистанційного керування з обережністю, намагаючись не упускати його. Тримайте пульт дистанційного керування подалі від води, прямих сонячних променів і гарячих поверхонь.

Кнопки керування та інтерфейси

1. Середня кнопка

У режимі очікування натисніть середню кнопку на бічному джойстикі, щоб включити телевізор. Під час включення тривале натискання середньої кнопки може вимкнути телевізор. Під час роботи коротке натискання має функцію підтвердження.

2. Ліва кнопка + і права кнопка -

Збільшення або зменшення обраного параметра під час роботи телевізора. Переміщення курсору меню на домашній сторінці меню.

3. Кнопка вгору і вниз

Перемикання і настройка каналів під час роботи телевізора. Тривале натискання кнопок для настройки джерела відео. Переміщення курсору меню на домашній сторінці меню.

4. Датчик пульта ДК

Інфрачервоний датчик пульта дистанційного керування.

5. Індикатор живлення / Кнопка ВКЛ. / ВИКЛ.

Горить червоним кольором в режимі очікування і зеленим, коли телевізор увімкнено.



Вид телевізора ззаду і інтерфейси

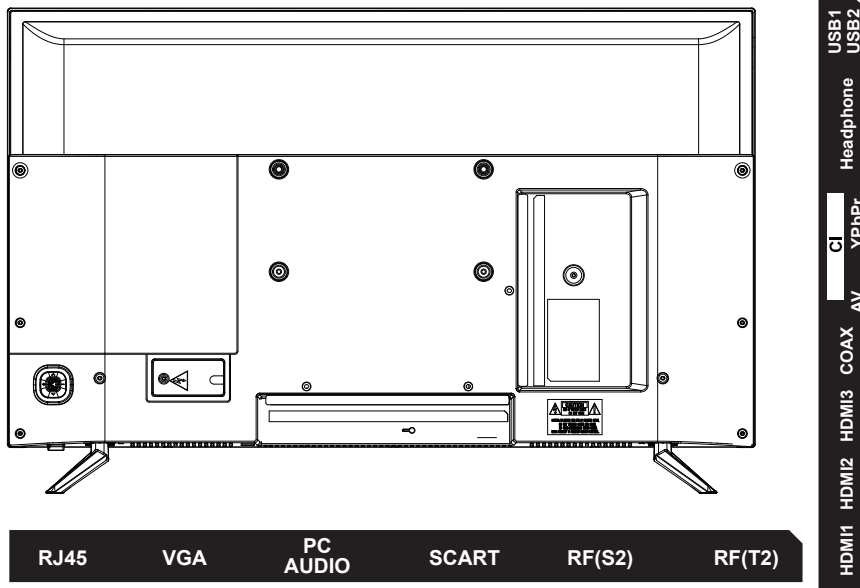

RJ45: Порт для підключення кабельного інтернету (крученої пари).

VGA: Для підключення 15-контактного D-Sub RGB кабелю до Вашого комп'ютера.

PC AUDIO: Для підключення через аудіовихід комп'ютера.

SCART: Для підключення пристроїв через роз'єм SCART.

RF: Для підключення антени чи кабелю.

HDMI 1/2/3: Порти HDMI для підключення аудіо-відео пристроїв.

COAX: Коаксіальний вихід для цифрового стереообладнання.

AV IN: Вхід для підключення пристроїв.

YPbPr: Вхід YPbPr для підключення пристроїв.

CI: Слот для CI-карти.

Headphone: Вхід для підключення навушників.

USB 1/2: Входи для підключення USB пристроїв, таких як USB флеш карта.

Підключення зовнішніх пристроїв

Підключення пристроїв через інтерфейс HDMI

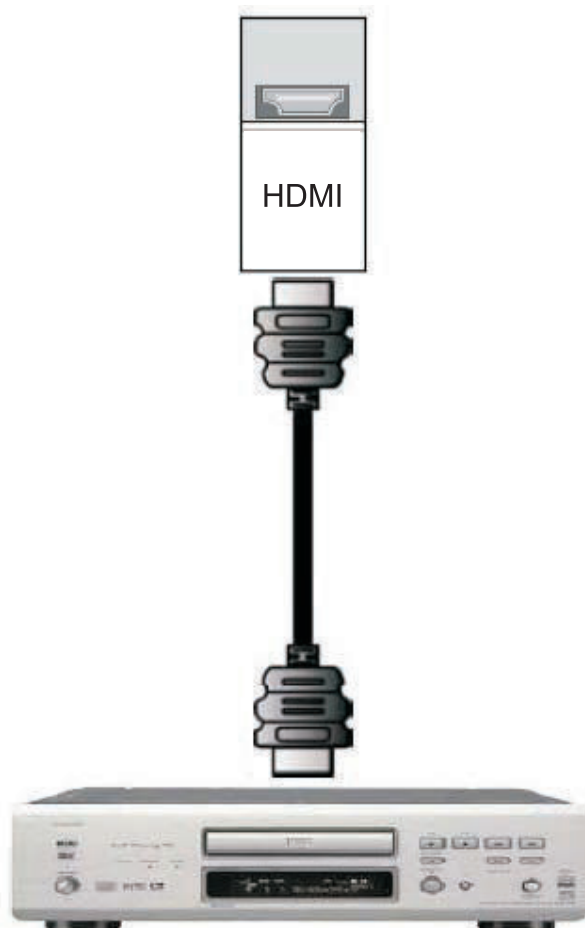

1. Вимкніть живлення Вашого телевізора і зовнішнього пристрою.
2. Підключіть кабель HDMI до виходу HDMI Вашого зовнішнього пристрою, а інший кінець - до входу HDMI на задній частині телевізора.
3. Увімкніть живлення телевізора і Вашого зовнішнього пристрою.
4. Виберіть джерело сигналу HDMI за допомогою кнопки SOURCE на передній панелі телевізора або безпосередньо, натиснувши кнопку SOURCE на пульті дистанційного керування.

Підключення зовнішніх пристроїв

Підключення ПК через інтерфейс VGA / вхід Audio

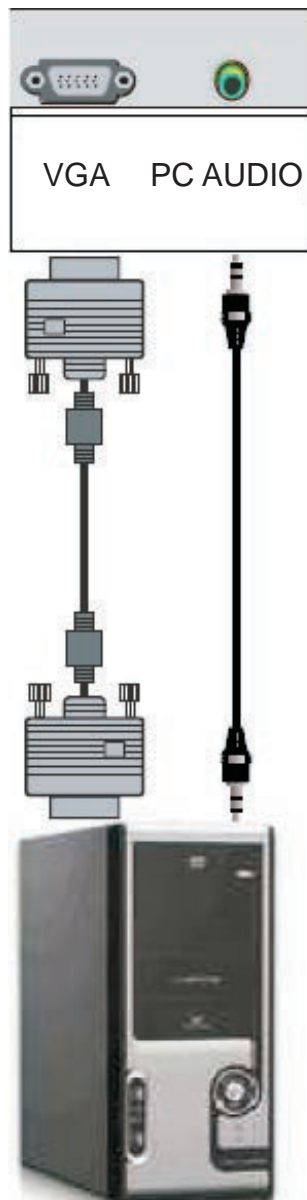

1. Вимкніть живлення Вашого телевізора і комп'ютера.
2. Підключіть 15-контактний кабель D-sub RGB (VGA) до виходу RGB Вашого комп'ютера, а інший кінець - до входу VGA (роз'єм фіолетового кольору) на задній частині телевізора.
3. Підключіть кабель аудіо до виходу Audio Вашого комп'ютера, а інший кінець до входу PC AUDIO на задній частині телевізора.
4. Увімкніть живлення телевізора і комп'ютера.
5. Виберіть джерело сигналу PC за допомогою кнопки SOURCE на передній панелі телевізора або безпосередньо, натиснувши кнопку SOURCE на пульті дистанційного керування.

Підключення зовнішніх пристроїв

Підключення пристроїв через вхід відео AV IN.

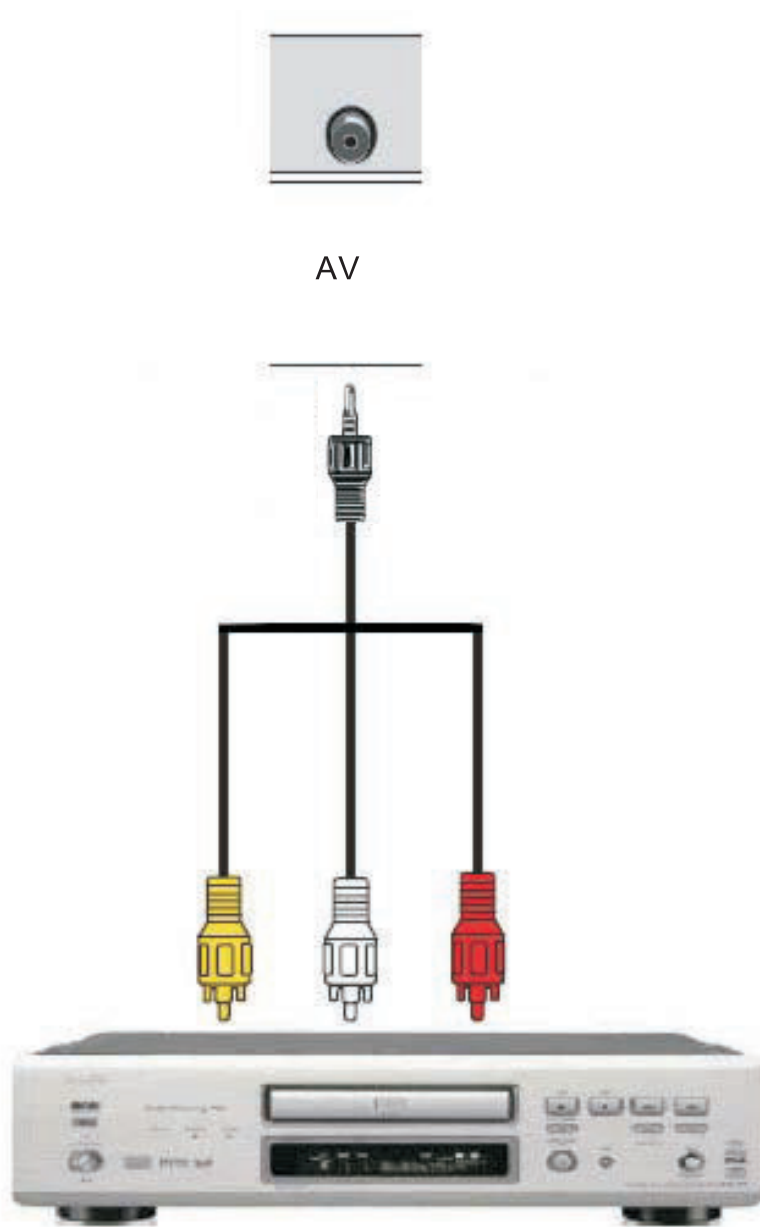

1. Вимкніть живлення Вашого телевізора і зовнішнього пристрою.
2. Підключіть роз'єм VIDEO на задній панелі Вашого зовнішнього пристрою до роз'єму AV IN на задній панелі телевізора.
3. Підключіть роз'єми R (червоний колір) і L (білий колір) на задній панелі Вашого зовнішнього пристрою до роз'ємів аудіовходу AV в бічній частині Вашого телевізора.
4. Увімкніть живлення телевізора і зовнішнього пристрою.
5. Виберіть джерело сигналу AV, використовуючи кнопку SOURCE на передній панелі телевізора або безпосередньо, натиснувши кнопку SOURCE на пульті дистанційного керування.

Підключення зовнішніх пристроїв

Підключення пристроїв через вхід відео YPbPr і вхід аудіо

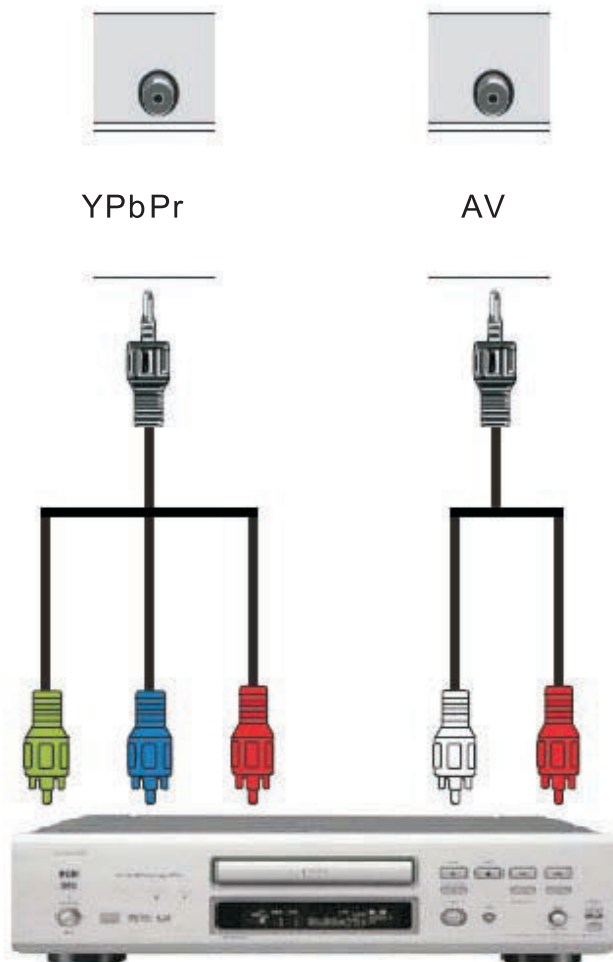

1. Вимкніть живлення Вашого телевізора і зовнішнього пристрою.
2. Підключіть зелений роз'єм Y, синій Pb і червоний Pr на задній панелі Вашого зовнішнього пристрою до відповідних роз'ємів YPbPr Component Analog HD на задній частині телевізора.
3. Увімкніть живлення телевізора і зовнішніх пристроїв.
4. Виберіть джерело сигналу Component Analog HD, використовуючи кнопку SOURCE на передній панелі телевізора або безпосередньо, натиснувши кнопку SOURCE на пульті дистанційного керування.

ПРИМІТКА:

Додаткову інформацію про вимоги до відеовиходу зовнішнього пристрою дивіться в інструкції з експлуатації Вашого зовнішнього пристрою.

Підключення зовнішніх пристроїв

Підключення пристроїв через роз'єм SCART

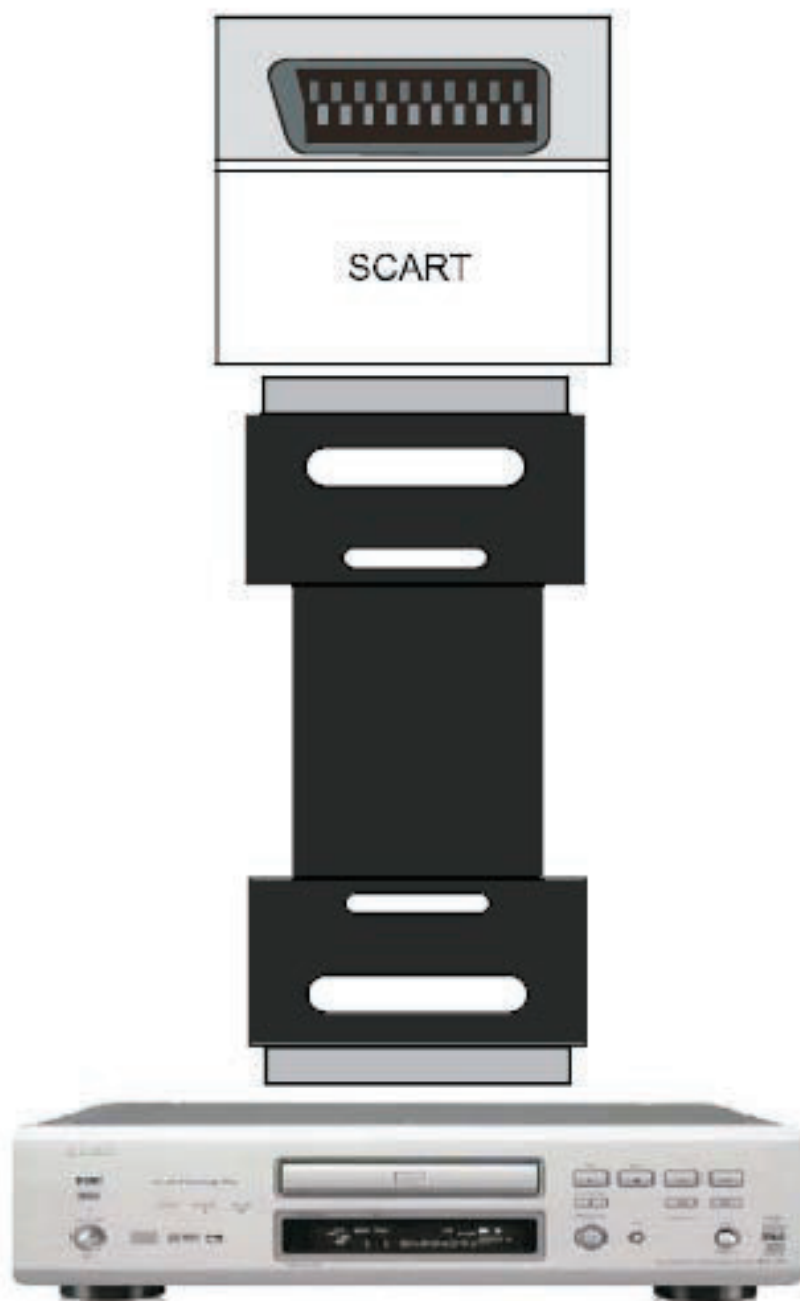

1. Вимкніть живлення Вашого телевізора і зовнішнього пристрою.
2. Підключіть роз'єм SCART на задній панелі Вашого зовнішнього пристрою до гнізда SCART на задній частині телевізора.
3. Увімкніть живлення телевізора і зовнішнього пристрою.
4. Виберіть джерело сигналу SCART, використовуючи кнопку SOURCE на передній панелі телевізора або безпосередньо, натиснувши кнопку SOURCE на пульті дистанційного керування.

Підключення зовнішніх пристроїв

Підключення антени

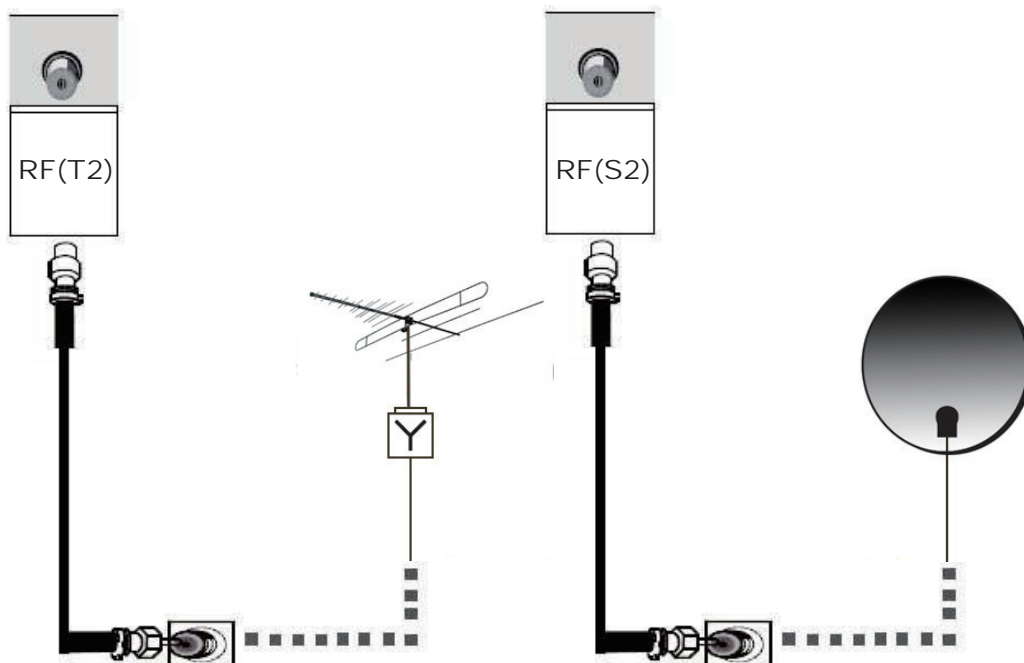

1. Вимкніть живлення Вашого телевізора.
2. Підключіть коаксіальний роз'єм (RF) від антени або кабелю до роз'єму на задній панелі вашого телевізора.
3. Увімкніть живлення телевізора.
4. Виберіть джерело сигналу TV, використовуючи кнопку SOURCE на передній панелі телевізора або безпосередньо, натиснувши кнопку SOURCE на пульті дистанційного керування.

Підключення USB пристроїв



Підключення зовнішніх пристроїв

Підключення навушників



- Ви можете підключити навушники до телевізора, якщо хочете дивитися програму, не турбуючи оточуючих Вас людей.

- Вставте стандартний роз'єм навушників 3,5 мм в гніздо 3,5 мм на задній панелі телевізора (див. малюнок вище).

ПРИМІТКА:

1. ПОПЕРЕДЖЕННЯ ПРО ВИСОКУ ГУЧНІСТЬ НАВУШНИКІВ.

Підключіть навушники і встановіть низький рівень гучності, збільшить її при необхідності. Прослуховування через навушники при високій гучності може завдати шкоди Вашому слуху.

2. При підключенні навушників, звук через динаміки телевізора не відтворюється.

Пульт дистанційного керування



1. STANDBY: Для вмикання / вимикання телевізора
2. MUTE: Вимкнення звуку.
3. ЦИФРОВІ КНОПКИ (0 - 9): Натисніть 0 - 9, щоб вибрати телевізійний канал.
4. TEXT: Функція переходу в режим телетексту.
5. ↶: Натисніть, щоб повернутися до попереднього каналу.
P.MODE: Вибір режиму зображення.
S.MODE: Вибір звукового режиму.
8. AUDIO: Вибір системи звукового супроводу.
9. SLEEP: Ця кнопка вмикає функцію сну для вимикання телевізора в призначений час.
10. SOURCE: Натисніть для вибору доступних джерел відеосигналу.
11. DISPLAY: Натисніть, щоб відобразити інформаційне вікно.
12. VOL (+) / (-): Збільшення / зменшення гучності.
13. CH (+) / (-): Перемикання каналів вперед / назад.
14. ЧЕРВОНА ЗЕЛЕНА ЖОВТА СИНЯ: Кнопки вибору параметрів меню, оптимізують роботу з меню.
15. КНОПКИ (▲▼▶◀/OK): Використовуйте кнопки зі стрілками для вибору опцій меню або налаштувань.
16. MENU: Доступ до головного меню або повернення до верхнього рівня меню.
17. EXIT: Ця кнопка дозволяє вийти з екранного меню.
18. HOME: У режимі Smart TV натисніть для доступу до головного меню.
19. INDEX: Виклик сторінки індексів телетексту.
20. SIZE: Змінення режиму відображення телетексту.
21. SUBTITLE: Вмикання / вимикання субтитрів.
22. MOUSE: Вмикання / вимикання режиму "Миши".
23. HOLD: Зупинка необхідної сторінки телетексту.
24. CANCEL: Вихід з будь-якого екранного меню.
25. SUBPAGE: Перехід до підсторінок телетексту.

Пульт дистанційного управління

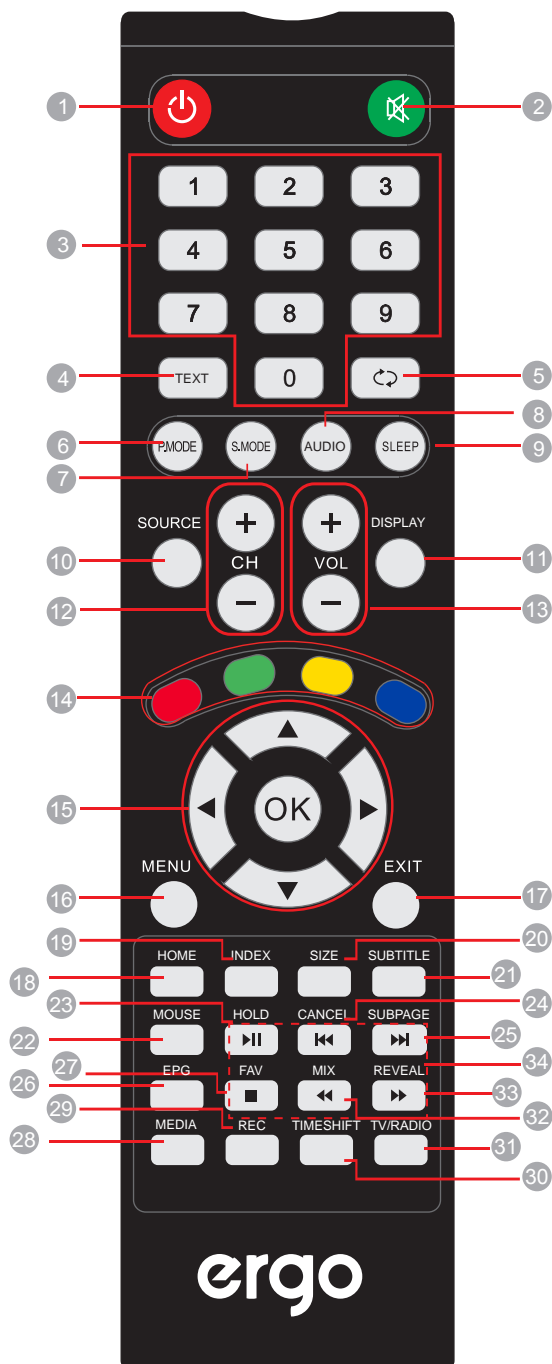

26. EPG: Вхід і вихід з EPG (ТВ-гід).

27. FAV: Ця кнопка відкриває список обраних каналів.

28. MEDIA: Ця кнопка вмикає на екрані меню Мультимедіа.

29. REC: Натисніть, щоб почати запис в режимі цифрового мовлення.

30. TIMESHIFT: Функція зсуву в часі в режимі цифрового мовлення, для сповільненого перегляду.

31. TV/RADIO: Перемикання між режимами телебачення та радіо.

32. MIX: Зображення і текст перемішуються на прозорому фоні.

33. REVEAL: Відображення прихованої інформації телетексту.

34. Відтворення/пауза.

Зупинити відтворення.

Швидке перемотування назад.

Швидке перемотування вперед.

Вибір попереднього медіафайлу.

Вибір наступного медіафайлу.

Працюють тільки при підключеному USB пристрої.

Пульт дистанційного керування

ПІДГОТОВКА ПУЛЬТА ДИСТАНЦІЙНОГО КЕРУВАННЯ ВСТАНОВЛЕННЯ ЕЛЕМЕНТІВ ЖИВЛЕННЯ

Зніміть кришку відсіку і вставте батарейки у відсік для батарей у відповідності з маркуванням (+) і (-). Встановіть кришку назад. (Див. мал. 1).

ТЕРМІН СЛУЖБИ АКУМУЛЯТОРНИХ БАТАРЕЙ

- Зазвичай батареї розраховані на один рік експлуатації, хоча це залежить від того, як часто використовується пульт дистанційного керування.
- Якщо пульт ДК не працює на звичайній відстані, замініть батареї, навіть, якщо він працює на невеликій відстані від телевізора.
- Використовуйте тільки батареї типу ААА.

ПРИМІТКА:

- Не упускайте, не наступайте і не впливайте іншими способами на пульт дистанційного керування. Це може пошкодити деталі або призвести до несправності.
- Якщо пульт дистанційного керування не буде використовуватися протягом тривалого часу, вийміть батареї.

ВИКОРИСТАННЯ ПУЛЬТА ДК

При використанні спрямовуйте пульт ДК на датчик дистанційного керування на передній панелі телевізора. Діапазон роботи пульта ДК близько 6 м під кутом 60 градусів.

ПРИМІТКА:

- Робоча відстань від пульта дистанційного керування до телевізора може варіюватися в залежності від ступеня освітленості приміщення.
- Не спрямовуйте яскраве світло на датчик пульта дистанційного керування.
- Не розміщуйте будь-які предмети між пультом дистанційного керування і датчиком дистанційного керування на передній панелі телевізора.
- Не використовуйте цей пульт дистанційного керування одночасно з пультами дистанційного керування будь-яких інших пристроїв.

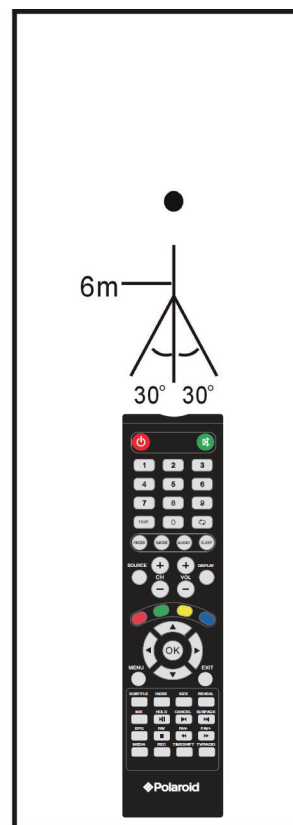
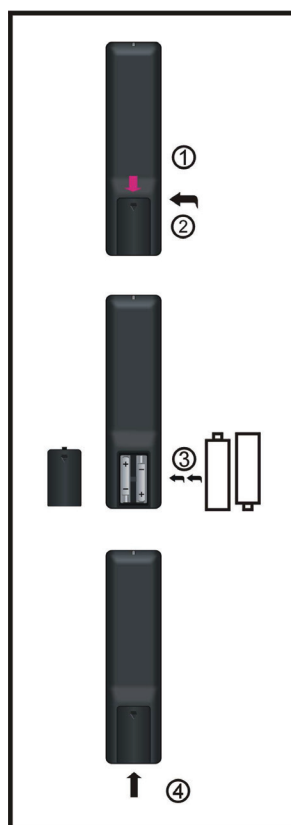

Головне меню

Натисніть кнопку MENU на пульті ДК, щоб відобразити головне меню.

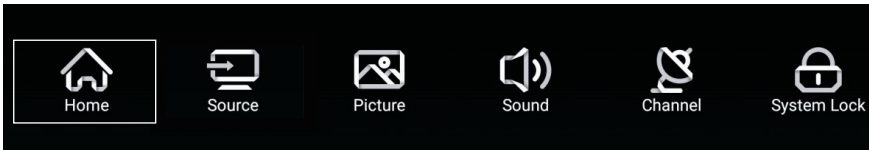

HOME

Натисніть кнопки **【◀】 / 【▶】** для вибору опцій головного меню.

Натисніть кнопки **【▼】 / 【▲】** для вибору необхідного пункту меню.



APPS/LIKE_APPS

Натисніть кнопки **【▼】 / 【▲】** для вибору меню додатків APPS / LIKE_APPS, щоб додавати додатки.

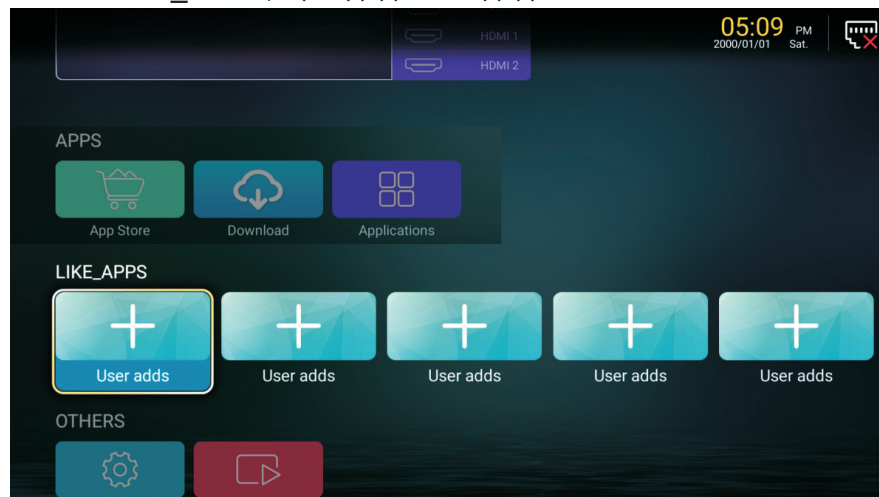

Головне меню

Натисніть кнопки **【▼】 / 【▲】 / 【◀】 / 【▶】**, щоб вибрати додаток для встановлення.

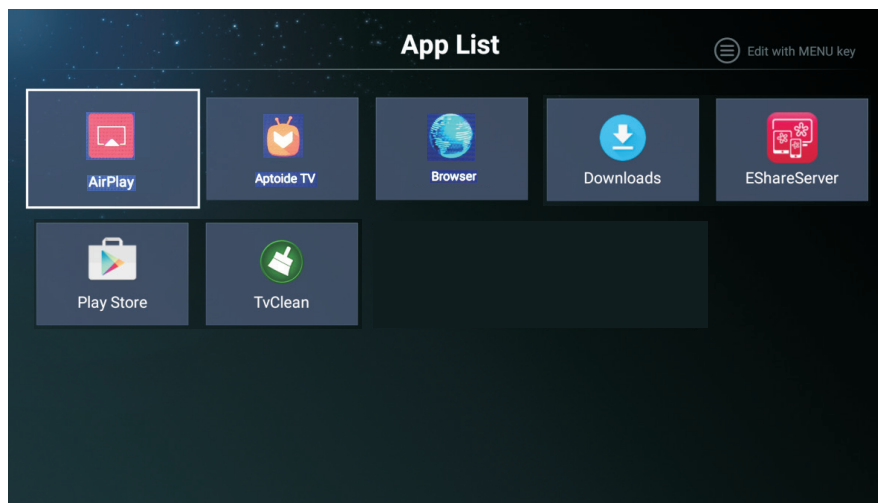

Натисніть кнопки **【▼】 / 【▲】 / 【◀】 / 【▶】**, щоб увійти у налаштування додатків.

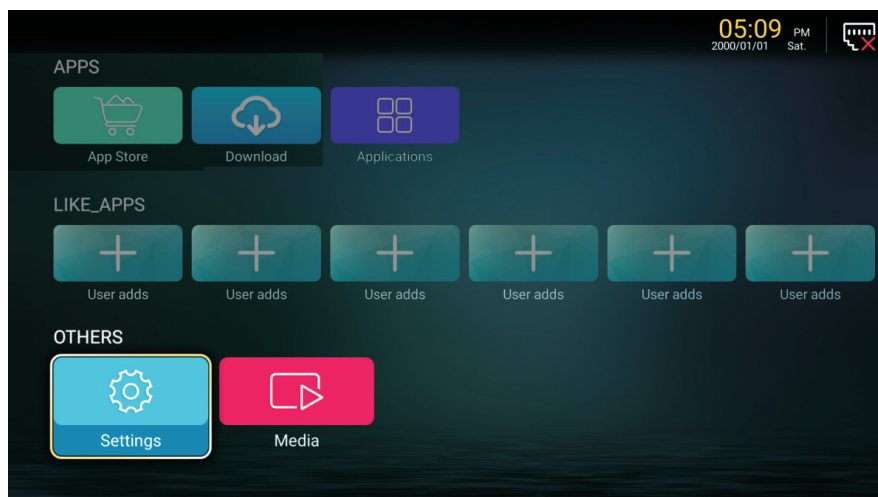

Головне меню

Мультимедіа

Підключіть до телевізора USB сумісний пристрій і натисніть кнопку **[MEDIA]** для відображення меню Мультимедіа, потім за допомогою кнопок **▼ / ▲** виберіть категорію для перегляду Відео / Аудіо / Зображення і натисніть кнопку **OK**.



Головне меню

Натисніть кнопки ◀ / ▶ для вибору відеофайлу і натисніть кнопку ОК.

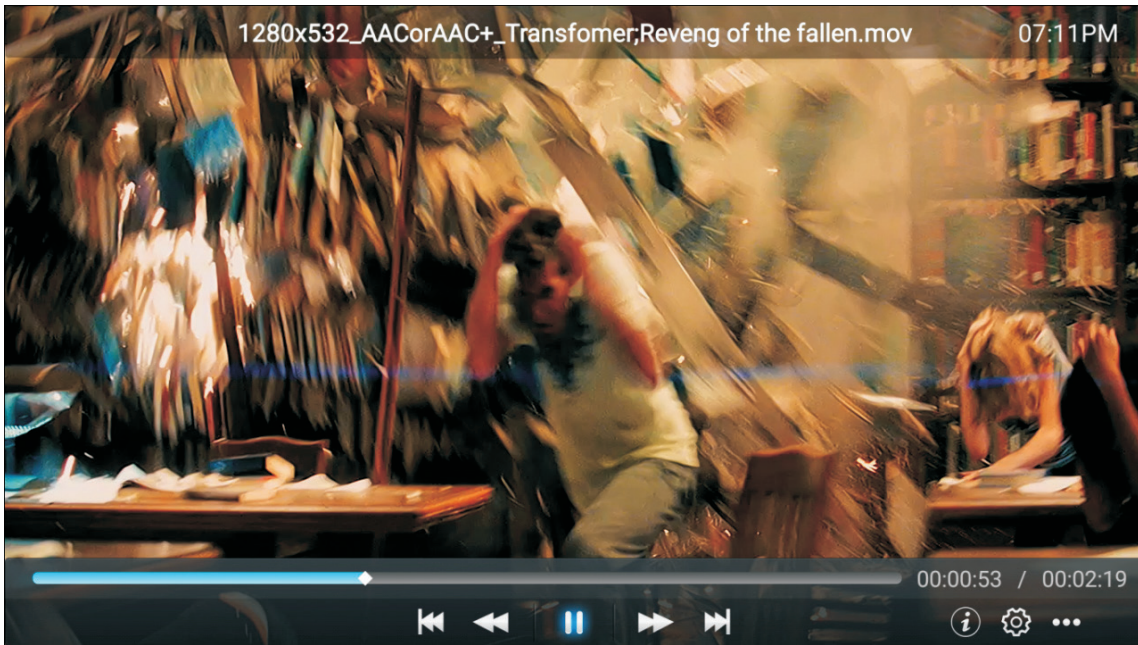

Натисніть для відтворення попереднього відео.



Натисніть для швидкого перемотування назад.



Натисніть для зупинки / відтворення відео.



Натисніть для швидкого перемотування вперед.



Натисніть для відтворення наступного відео.



Натисніть для відображення інформації про відеофайл. (Роздільна здатність / Розмір / Тривалість / Бітрейт).



Натисніть, щоб: Встановити звукову доріжку / Вибрати субтитри / Мову регіону / Режим відтворення / Співвідношення сторін.







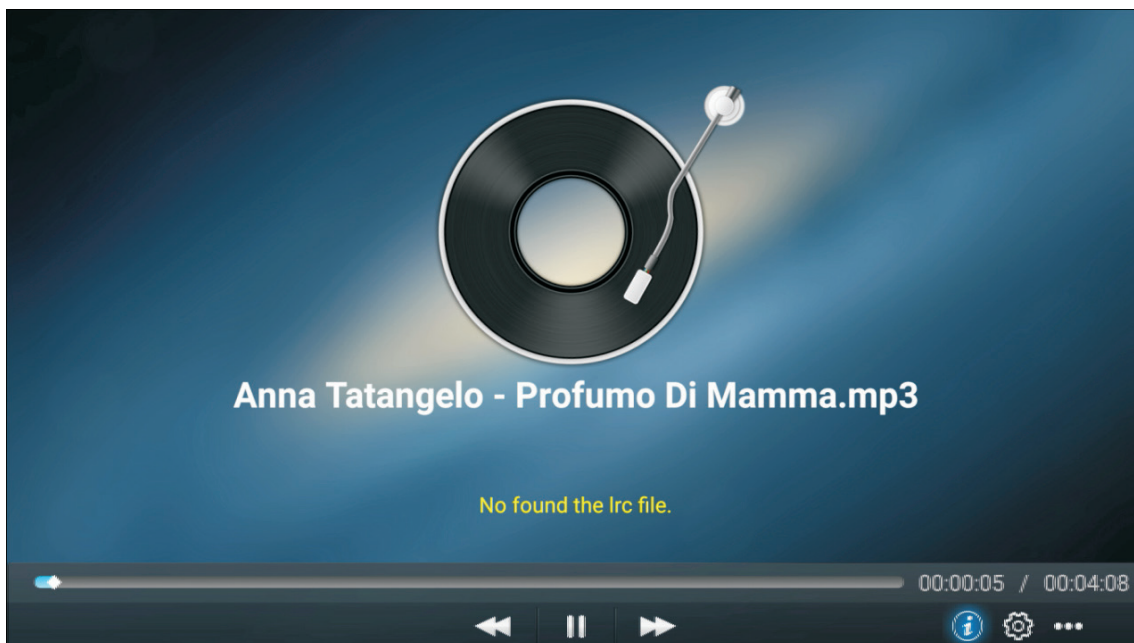

Натисніть, щоб вибрати відеофайл для відтворення.

Головне меню

Відтворення музики

Натисніть кнопки ◀ / ▶ для вибору аудіофайлу і натисніть кнопку ОК.



-  Натисніть для швидкого перемотування назад.
-  Натисніть для зупинки / відтворення музики.
-  Натисніть для швидкого перемотування вперед.
-  Натисніть для відображення інформації про аудіофайл. (Тип / Розмір / Бітрейт).
-  Натисніть, щоб встановити режим відтворення (Повторювати все / Повторювати один раз / Випадковий вибір).
-  Натисніть, щоб вибрати аудіофайл для відтворення.

Головне меню

Перегляд зображень

Натисніть кнопки ◀ / ▶ для вибору файлу зображення і натисніть кнопку ОК.

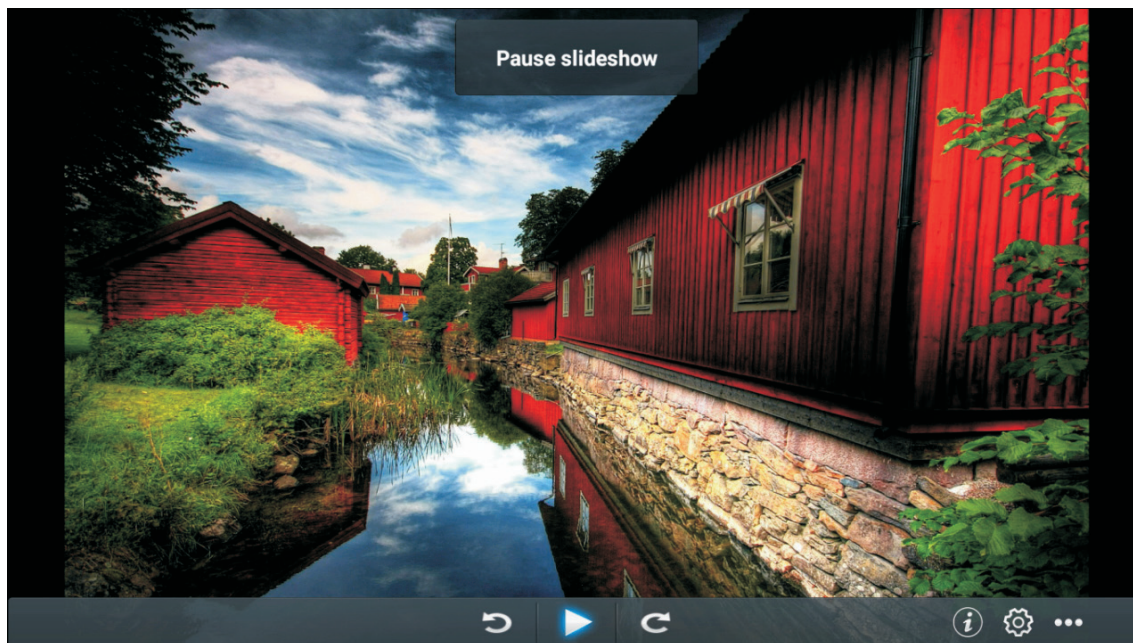

Натисніть, щоб повернути зображення проти годинникової стрілки.



Натисніть для зупинки / початку показу зображень.



Натисніть, щоб повернути зображення за годинниковою стрілкою



Натисніть для відображення інформації про зображення (Розмір / Дозвіл)



Натисніть, щоб встановити режим перегляду зображень (Пропорції / Тривалість перегляду / Режим перегляду).



Натисніть, щоб вибрати файл зображення для перегляду.

Налаштування

Меню зображення

Натисніть кнопки **【◀/▶】** для вибору меню зображення і натисніть кнопку ОК для входу в налаштування зображення.

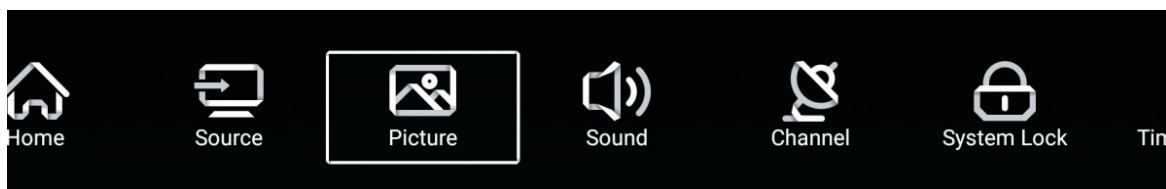

1. Натисніть кнопки **【▼】 / 【▲】**, щоб вибрати налаштування зображення: Режим зображення / Контрастність / Яскравість / Колір / Різкість / Підсвічування / Шумоподавлення / Температура кольору / Додаткові налаштування.
2. Натисніть кнопки **【◀】 / 【▶】** для налаштування параметрів зображення.

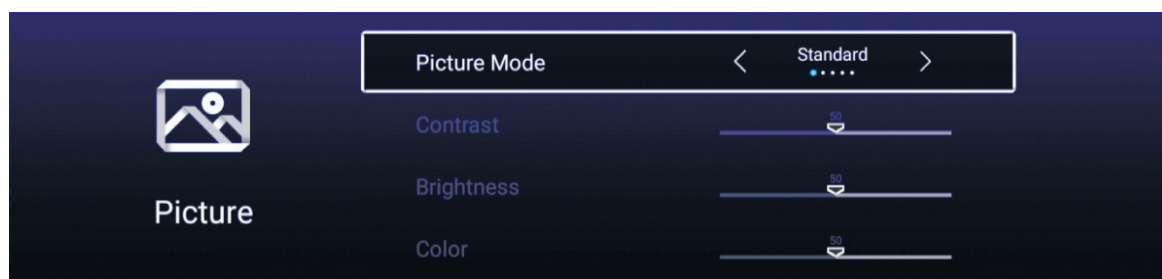

Режим зображення

Натисніть кнопки **【▼】 / 【▲】** для вибору режиму зображення, потім натисніть кнопки **【◀】 / 【▶】** для налаштування. (Доступні режими зображення: Стандартний / Кіно / Яскравий / Енергозберігаючий / Користувача).

Стандартний	Режим за замовчуванням, забезпечує високоякісне зображення при нормальному освітленні.
Кіно	Цей режим підходить для перегляду фільмів.
Яскравий	Зображення кольорів більш барвисте і яскраве.
Енергозберігаючий	Зменшує яскравість екрану, покращує контрастність для економії енергії.
Користувача	Налаштування зображення користувача.

Контраст / Яскравість / Колір / Чіткість / Підсвічування

Натисніть кнопки **【▼】 / 【▲】** для вибору параметра, натисніть **【◀】 / 【▶】** для налаштування.

Контрастність	Налаштування рівня білого кольору зображення.
Яркость	Налаштування яскравості зображення.
Цвет	Налаштування інтенсивності кольору зображення.
Подсветка	Налаштування підсвічування.

Температура кольору

Виберіть температуру кольору зображення найбільш комфортну для Вас.

Натисніть кнопки **【▼】 / 【▲】** для вибору температури кольору зображення.

Натисніть кнопки **【◀】 / 【▶】** для налаштування температури кольору:

(Користувача / Холодна / Нормальна / Тепла).

Холодні тони	Додає білі кольори в синій відтінок.
Нормальна	Додає білі кольори в нейтральний відтінок.
Теплі тони	Додає білі кольори в червоний відтінок.

Налаштування

Інші налаштування

Натисніть кнопки **【▼】** / **【▲】** щоб обрати інші налаштування.

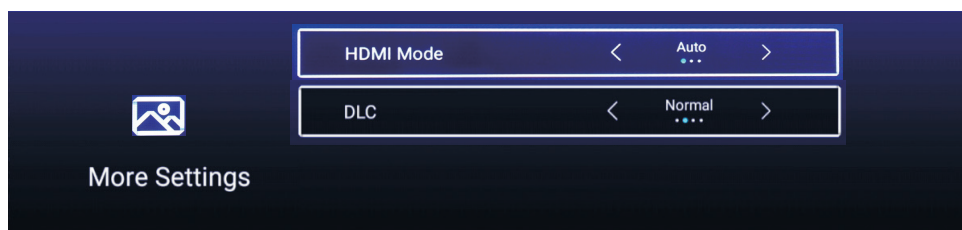

Режим HDMI

Натисніть кнопки **【▼】** / **【▲】** для вибору режиму HDMI, натисніть кнопки **【◀】** / **【▶】**, щоб вибрати наступні налаштування: Автоматичні / Графіка / Відео.

Налаштування DLC

Натисніть кнопки **【▼】** / **【▲】** для вибору налаштувань DLC, натисніть кнопки **【◀】** / **【▶】**, щоб вибрати: Темний / Нормальний / Світлий / Виключено.

Налаштування звуку

Натисніть кнопку MENU для входу в головне меню.

Натисніть кнопки **【◀】** / **【▶】**, щоб вибрати налаштування звуку.

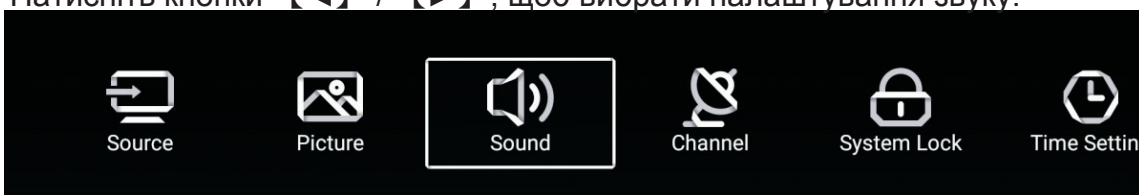

Натисніть кнопки **【▼】** / **【▲】** для вибору: Звуковий режим / Рівень низьких частот / Рівень високих частот / Баланс звуку / Автоматичний рівень звуку / Інші налаштування.
Натисніть кнопки **【◀】** / **【▶】** для зміни налаштувань, після чого натисніть кнопку OK.

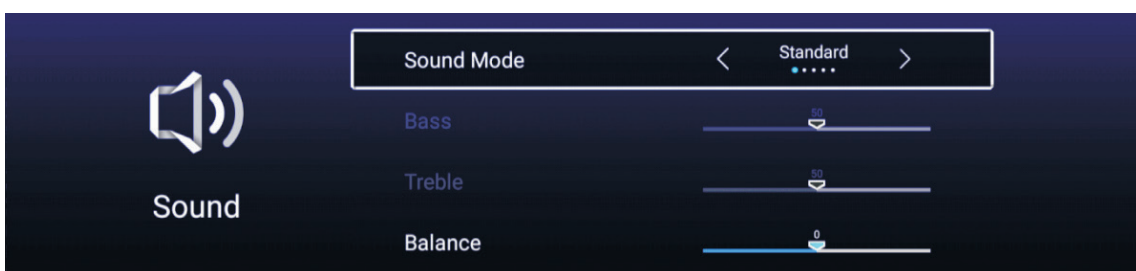

Звуковий режим

Натисніть кнопки **【▼】** / **【▲】** для вибору звукового режиму, потім натисніть кнопки **【◀】** / **【▶】** для зміни налаштувань. (Доступні звукові режими: Стандартний, Музика, Театр, Новини, Користувача).

Стандартний

Відтворює збалансований звук в будь-якому оточенні.

Музика

Зберігає оригінальний звук, підходить для музичних програм.

Театр

Підсилює високі і низькі частоти для багатого звучання.

Новини

Покращує звучання голосу.

Користувача

Виберіть, щоб налаштувати параметри звуку вручну:

Низькі частоти

Налаштування рівня низьких частот.

Високі частоти

Налаштування рівня високих частот.

Баланс

Налаштування вихідного балансу лівого та правого аудіо каналів.

Натисніть кнопки **【▼】** / **【▲】** для вибору параметра, потім натисніть кнопки **【◀】** / **【▶】** для налаштування.

Налаштування

Режим автоматичного регулювання рівня звуку AVC

Натисніть кнопки **【▼】 / 【▲】** для вибору налаштувань AVC, потім натисніть кнопки **【◀】 / 【▶】** для того, щоб увімкнути або вимкнути автоматичне регулювання. Після увімкнення режиму AVC і налаштування рівня гучності, він буде автоматично регулюватися на кожному каналі, незалежно від налаштувань гучності, забезпечуючи більш стабільне звучання.

Інші налаштування

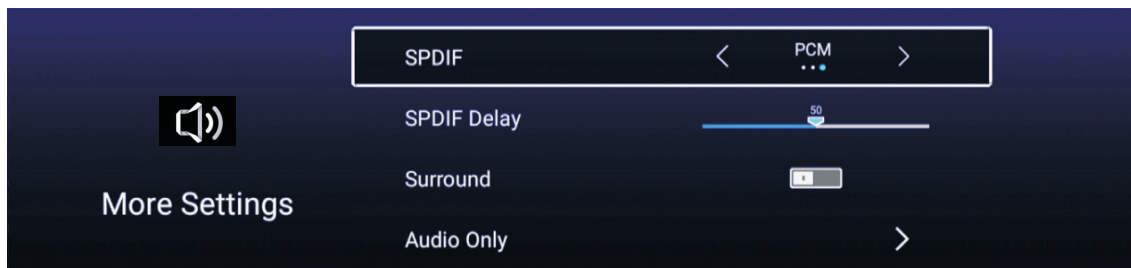

Режим SPDIF

Натисніть кнопки **【▼】 / 【▲】** для вибору режиму SPDIF, потім натисніть кнопки **【◀】 / 【▶】** для вибору між: Вимкнено / RAW / PCM.

Затримка SPDIF

Натисніть кнопки **【▼】 / 【▲】** для вибору затримки SPDIF, потім натисніть кнопки **【◀】 / 【▶】** для налаштування.

Режим Surround

Натисніть кнопки **【▼】 / 【▲】** для вибору режиму об'ємного звучання Surround, потім натисніть кнопки **【◀】 / 【▶】** для того, щоб увімкнути або вимкнути режим.

Режим тільки аудіо.

Натисніть кнопки **【▼】 / 【▲】** для вибору режиму тільки аудіо, потім натисніть кнопки **【◀】 / 【▶】** для того, щоб увімкнути або вимкнути режим.

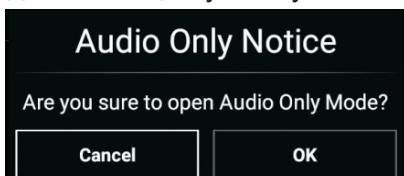

Телевізійні канали

Натисніть кнопку MENU для входу в головне меню. Натисніть кнопки **【◀】 / 【▶】** для вибору каналу в головному меню.

Натисніть кнопки **【▼】 / 【▲】** для вибору каналу, потім натисніть кнопку OK / **【◀】 / 【▶】** щоб підтвердити вибір каналу.

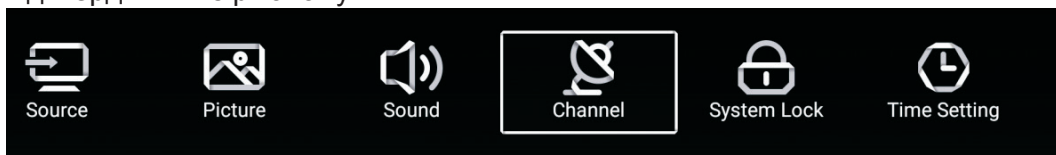

Налаштування типу антени

Виберіть налаштування типу антени, відповідно до Вашого типу антени між: Зовнішня / Кабель / Супутникова.

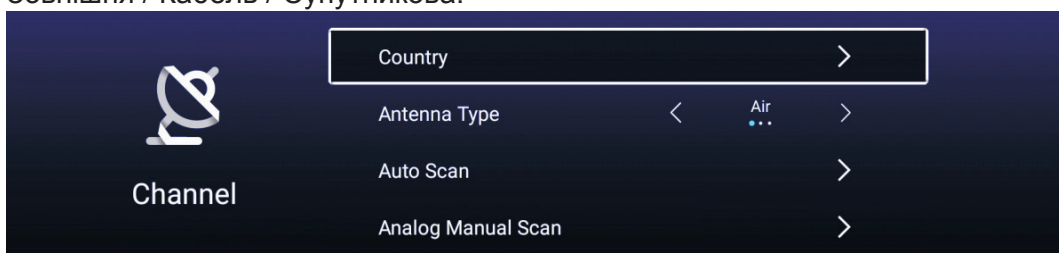

Налаштування

Автоматичне налаштування каналів

Натисніть кнопки **【▼】** / **【▲】** для вибору автопошуку, потім натисніть кнопку ОК для початку автоматичного налаштування каналів.

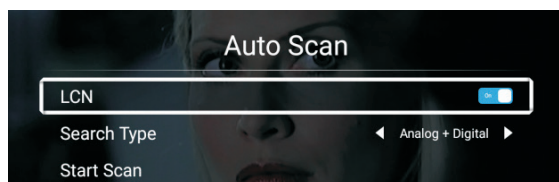

Ручний пошук аналогових каналів

Натисніть кнопки **【▼】** / **【▲】** для вибору ручного пошуку аналогових каналів, потім натисніть кнопку ОК, щоб почати пошук.

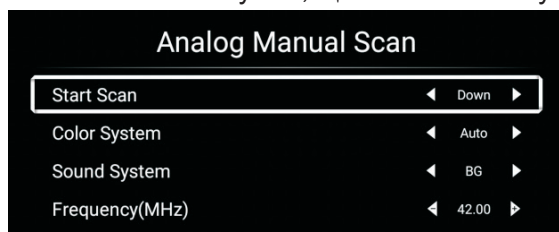

Ручний пошук цифрових каналів

Натисніть кнопки **【▼】** / **【▲】** для вибору ручного пошуку цифрових каналів, потім натисніть кнопку ОК для початку пошуку.

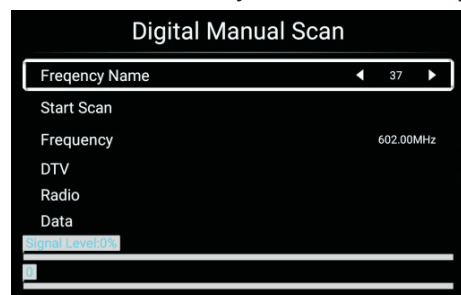

Список каналів

Натисніть кнопки **【▼】** / **【▲】** для вибору відображення списку каналів, потім натисніть кнопку MENU для редагування списку каналів (Скинути / Видалити / Додати до обраного).

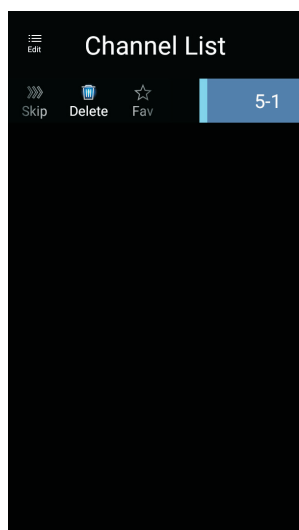

Налаштування

Функція EPG

Натисніть кнопки **【▼】** / **【▲】** для вибору функції електронного ТВ-гіда.



Налаштування блокування

Натисніть кнопку MENU для входу в головне меню, потім натисніть кнопки **【◀】** / **【▶】** для вибору налаштування блокування телевізора.

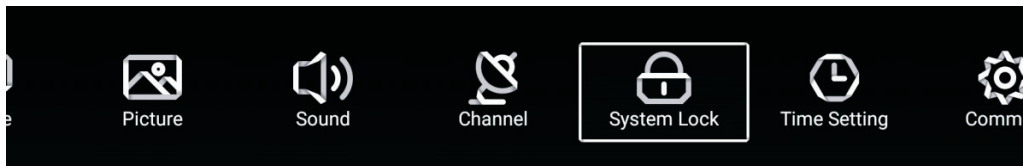

Натисніть кнопки **【▼】** / **【▲】** для зміни пароля або для вимкнення блокування за замовчуванням: 0000.

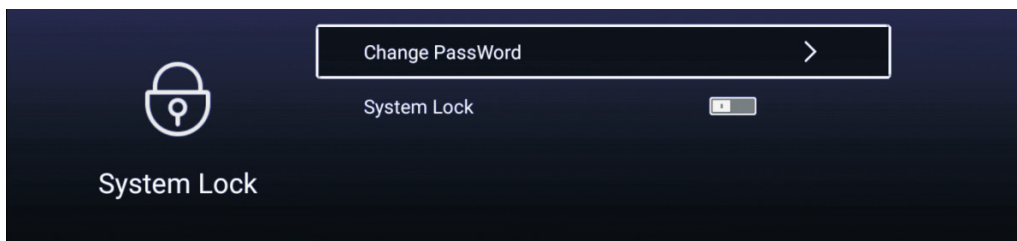

Налаштування

Зміна паролю блокування

Натисніть кнопки **【▼】 / 【▲】** для зміни пароля блокування телевізора.

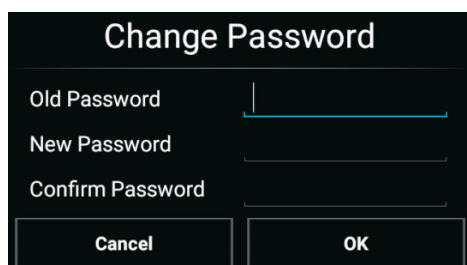

Change Password

Old Password

New Password

Confirm Password

Cancel OK

Блокування телевізора

Натисніть кнопки **【▼】 / 【▲】** для вибору параметрів блокування телевізора.

Блокування кнопок керування

Натисніть кнопки **【▼】 / 【▲】** для вибору блокування кнопок керування.
(ПРИМІТКА: Ця функція доступна, якщо увімкнене блокування телевізора).

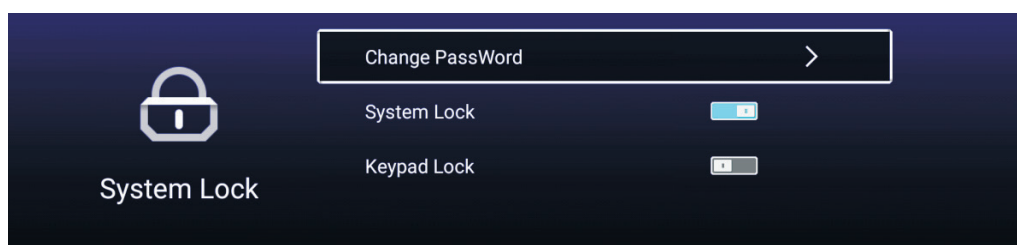

Change PassWord >

System Lock

Keypad Lock

System Lock

Налаштування часу

Натисніть кнопку MENU для входу в головне меню. Натисніть кнопки **【◀】 / 【▶】** для налаштування часу в головному меню.

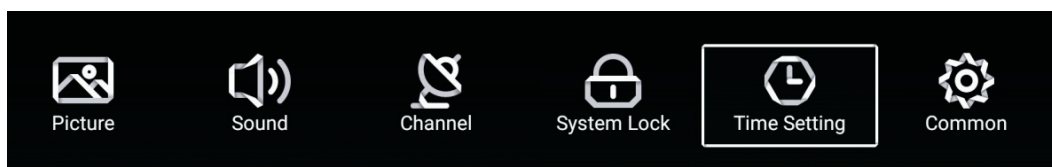

Picture Sound Channel System Lock Time Setting Common

Натисніть кнопки **【▼】 / 【▲】**, щоб вибрати наступне: Відображення часу в екранному меню / Таймер автоматичного вимикання / Таймер автоматичного вмикання. Натисніть кнопку OK / **【◀】 / 【▶】** для зміни параметрів.

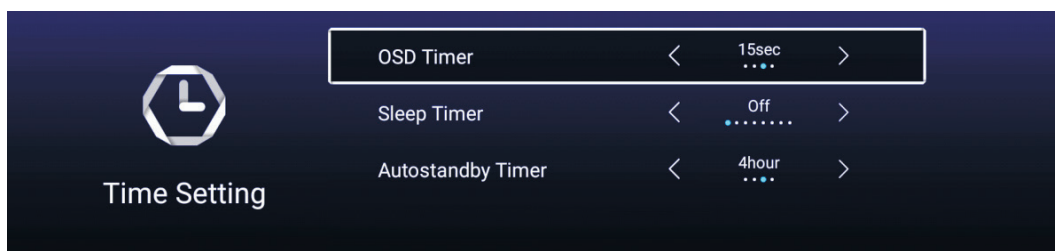

Time Setting

OSD Timer < 15sec >

Sleep Timer < Off >

Autostandby Timer < 4hour >

Налаштування

Відображення часу в екранному меню OSD Timer

Натисніть кнопки **【▼】 / 【▲】** для вибору налаштувань OSD Timer. Натисніть кнопки **【◀】 / 【▶】** для зміни налаштувань.

(Доступно: Вимкнено, 5 сек, 15 сек, 30 сек).

Таймер автоматичного вимикання Sleep Timer

Натисніть кнопки **【▼】 / 【▲】** для вибору налаштувань Sleep Timer. Натисніть кнопки **【◀】 / 【▶】** для зміни налаштувань.

(Доступно: Вимкнено, 15 хв, 30 хв, 45 хв, 60 хв, 90 хв, 120 хв, 240 хв).

Таймер автоматичного вмикання Autostandby Timer

Натисніть кнопки **【▼】 / 【▲】** для вибору налаштувань Autostandby Timer.

(Доступно: Вимкнено, 3 години, 4 години, 5 годин).

Загальні налаштування екранного меню

Натисніть MENU для входу в головне меню. Натисніть кнопки **【◀】 / 【▶】** для вибору загальних налаштувань екранного меню.

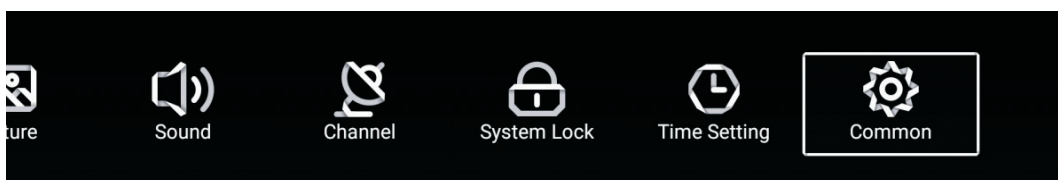

Натисніть кнопки **【▼】 / 【▲】** для вибору наступних параметрів: Синій екран / Скидання меню. Натисніть кнопку OK / **【◀】 / 【▶】** для підтвердження.

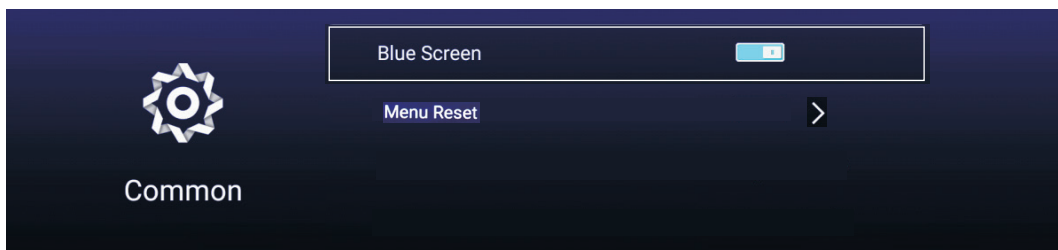

Синій екран

Натисніть кнопки **【▼】 / 【▲】** для вибору функції синього екрану, натисніть кнопки **【◀】 / 【▶】** для вмикання або вимикання синього екрану.

Скидання меню

Натисніть кнопки **【▼】 / 【▲】** для вибору скидання меню.

Натисніть кнопки **【◀】 / 【▶】** для скасування скидання або скидання налаштувань меню до попередніх параметрів.

Усунення проблем в роботі телевізора

Якщо при експлуатації телевізора виникли будь-які проблеми, перевірте телевізор у відповідності з наступними рекомендаціями. Якщо проблеми не вийшло усунути самостійно, зверніться, будь ласка, до сервісного центру.

Проблеми в роботі телевізора і їх рішення

Відсутній звук або зображення

- Перевірте, чи правильно підключено шнур електроживлення телевізора і увімкніть його в розетку.
- Переконайтеся, що вимикач електроживлення на задній панелі телевізора встановлено в положення "Увімкнено".
- Переконайтеся, що Ви увімкнули кнопку POWER на телевізорі.
- Перевірте налаштування контрастності і яскравості зображення.

Зображення показує нормально, але відсутній звук

- Переконайтеся, що Ваш телевізор увімкнений і гучність звуку на нормальному рівні.
- Переключіть канал, проблема може бути пов'язана з каналом, на якому Ви перебуваєте.
- Переконайтеся, що Ваш аудіокабель під'єднано належним чином, якщо Ви використовуєте зовнішнє джерело аудіо сигналу.

Пульт дистанційного керування не працює

- Перевірте, чи немає будь-якого об'єкта між телевізором і пультом дистанційного керування (наприклад, предмета меблів), який може заблокувати сигнал від пульта дистанційного керування до датчика на Вашому телевізорі.
- Перевірте правильність установки акумуляторних батарей (+ повинен збігатися з +, а - з -).
- Було встановлено спеціальний режим дистанційного керування (наприклад, телевізор або відеомагнітофон).
- Телевізор розташований в яскравому сонячному світлі.
- Спробуйте встановити нові батареї, якщо жодне з перелічених рішень не допомогло.

Телевізор раптово відключається

- Переконайтеся, що таймер автоматичного відключення не активний.
- Переконайтеся, що електрична розетка, до якої підключений шнур електроживлення, працює нормально і в її підключенні відсутнє реле часу.
- Переконайтеся, що Ви не налаштували автоматичний режим очікування джерела широкомовного сигналу, який підключений до Вашого телевізора.

Після включення телевізора зображення на екрані з'являється повільно

Після включення телевізора поява зображення займає декілька секунд. Зверніться, будь ласка, в сервісний центр, якщо зображення не з'являється після закінчення п'яти хвилин після включення.

Колір зображення або якість погіршилися

- Змініть налаштування кольору зображення в меню.
- Дотримуйтесь відстані між телевізором і будь-яким зовнішнім пристроєм, який Ви можете використовувати.
- Спробуйте перевірити зображення на іншому каналі.
- Перевірте, чи правильно підключено кабелів джерела відеосигналу.
- Змініть налаштування яскравості зображення в меню.

На екрані є горизонтальні і вертикальні смуги, зображення тремтить.

- Переконайтеся, що поблизу немає перешкод від інших електричних приладів, наприклад, електроінструменту.

На деяких каналах поганий сигнал.

- Телеканал, який Ви переглядаєте, може мати проблеми з сигналом. Перейдіть на інший канал і перевірте, чи немає на ньому таких же перешкод.
- Сигнал антени слабкий або переривається.
- Перевірте, чи мають джерела сигналу будь-які можливі перешкоди.

Усунення проблем в роботі телевізора

Зображення на екрані має лінії або смужки

- Перевірте працездатність Вашої антени, спробуйте змінити її напрямок, щоб поліпшити сигнал, що приймається.

Один з динаміків телевізора не працює

- Перевірте налаштування звукового балансу в меню.

Примітка: Наступні рекомендації стосуються тільки до проблем підключення відеоадаптера (через роз'єм VGA).

Проблеми та їх рішення

Сигнал виходить за межі допустимого діапазону

- Змініть роздільну здатність, горизонтальну або вертикальну частоту Вашого джерела (ПК і т.д.).
- Перевірте, чи правильно підключений сигнальний кабель від ПК до телевізора.
- Перевірте, чи правильно підключене джерело вхідного сигналу.

Зображення на екрані має лінії або смужки

- Скористайтеся автоматичним налаштуванням або змініть параметри горизонтальної та вертикальної частоти.

Кольоровість зображення не відображається нормально

- Перевірте, чи правильно підключений кабель відеосигналу.
- Перевстановіть драйвер відеокарти Вашого ПК, якщо джерелом сигналу є ПК.

Чищення та догляд за телевізором

Якщо Ви обережно і регулярно очищуєте телевізор, це допоможе продовжити термін його експлуатації. Перед початком чищення переконайтеся, що Ви вимкнули живлення і від'єднали шнур електроживлення від телевізора.

Чищення екрану

1. Для чищення екрану телевізора від пилу намочіть м'яку тканину в суміші теплої води та невеликої кількості пом'якшувача тканини або миючої рідини, віджміть тканину, а потім протріть екран.
2. Переконайтеся, що на Ваш телевізор не потрапили краплі води, після завершення чищення.

Чищення пластикових частин телевізору

Протріть пластикові частини телевізору м'якою сухою тканиною.

Не використовуйте вологу тканину для чищення пластикових частин.

Якщо Ви не користуєтеся телевізором деякий час



Якщо Ви не плануєте використовувати Ваш телевізор деякий час (наприклад, коли Ви вирушаєте у відпустку), відключіть шнур електроживлення від розетки і від'єднайте антену, щоб захистити Ваш телевізор від можливого пошкодження від блискавки або стрибків напруги в електричній мережі.

Технічні характеристики

LED SMART телевизор ERGO LE32CT5515AK:

Діагональ екрану: 32 дюйми (16:9)

Роздільна здатність: HD Ready 1366x768

Яскравість: 180 кад/м2

Контрастність: 1200:1

Частота оновлення: 60 Гц

Роз'єми: mini AV, SCART, HDMI x3, USB x2, RF in x2, VGA x1, PC Audio in x1, Mini YPbPr in x1, RJ45 x1, Coaxial x1, Earphone x1

Системи ТБ прийому:

Аналогове ТБ: PAL, SECAM

Цифрове ТБ: DVB-T2/C/S2

Вбудований USB медіа плеср:

USB PVR (запис відео)

Відео: MPEG-1/MPEG-2/MPEG-4/XVID/H264/MVC/VP6/VP8/WEBP/H263/AVS/H265

Аудіо: MPEG1/2,DRA/FLAC/VORBIS/AMR-NB/AMR-WB/APE/COOK/LPCM

Зображення: .JPG/.BMP/.PNG/.GIF/.WEBP/.JPS

Функція SMART TV:

Процесор: ARM Cortex A53/ 4 ядра/ 804 МГц

Відеоприскорювач: Mali 450/ 4 ядра/ 432МГц

Оперативна пам'ять: 1 ГБ

Вбудована пам'ять: 8 ГБ

ОС: Android 7.0

Сумісність з Google Play

Підключення мережі: LAN RJ 45, Wi-fi b/g/n

Параметри:

Динаміки: 8 Вт + 8 Вт

Живлення: 100-240 В~, 50-60 Гц, 60 Вт, 0.25 А

Клас захисту від ураження електричним струмом: II

Ступінь захисту оболонки: IP20

Клас енергоефективності: A

Розмір без підставки (ШВГ): 730.6x429.4x59 мм

Розмір з підставкою (ШВГ): 730.6x472.4x207.5 мм

Розмір упаковки (ШВГ): 810x505x122 мм

Вага (нетто/брутто): 4.7/ 6.2 кг

Розмір настінного кріплення: 200x100 мм/ M6

Колір: чорний/ сріблястий

Матеріал корпусу: пластик/ метал

Комплектація: телевизор, підставка, пульт ДК з AAA батарейками x2, гарантійний талон, інструкція

Технічні характеристики

LED SMART телевізор **ERGO LE43CT5515AK:**

Діагональ екрану: 43 дюйми (16:9)

Роздільна здатність: FullHD 1920x1080

Яскравість: 260 кад/м2

Контрастність: 1200:1

Частота оновлення: 60 Гц

Роз'єми: mini AV, SCART, HDMI x3, USB x2, RF in x2, VGA x1, PC Audio in x1, Mini YPbPr in x1, RJ45 x1, Coaxial x1, Earphone x1

Системи ТБ прийому:

Аналогове ТБ: PAL, SECAM

Цифрове ТБ: DVB-T2/C/S2

Вбудований USB медіа плеср:

USB PVR (запис відео)

Відео: MPEG-1/MPEG-2/MPEG-4/XVID/H264/MVC/VP6/VP8/WEBP/H263/AVS/H265

Аудіо: MPEG1/2,DRA/FLAC/VORBIS/AMR-NB/AMR-WB/APE/COOK/LPCM

Зображення: .JPG/.BMP/.PNG/.GIF/.WEBP/.JPS

Функція SMART TV:

Процесор: ARM Cortex A53/ 4 ядра/ 804 МГц

Відеоприскорювач: Mali 450/ 4 ядра/ 432МГц

Оперативна пам'ять: 1 ГБ

Вбудована пам'ять: 8 ГБ

ОС: Android 7.0

Сумісність з Google Play

Підключення мережі: LAN RJ 45, Wi-fi b/g/n

Параметри:

Динаміки: 8 Вт + 8 Вт

Живлення: 100-240 В~, 50-60 Гц, 90 Вт, 0.4 А

Клас захисту від ураження електричним струмом: II

Ступінь захисту оболонки: IP20

Клас енергоефективності: A

Розмір без підставки (ШВГ): 965.5x557.9x60.3 мм

Розмір з підставкою (ШВГ): 965.5x605.4x216.6 мм

Розмір упаковки (ШВГ): 1067x642x133 мм

Вага (нетто/брутто): 7.61/ 10.04 кг

Розмір настінного кріплення: 200x100 мм/ M6

Колір: чорний/ сріблястий

Матеріал корпусу: пластик/ метал

Комплектація: телевізор, підставка, пульт ДК з AAA батарейками x2, гарантійний талон, інструкція

Вказівки щодо установки підставки та настінного монтажу

Прикріпіть підставку до телевізора.

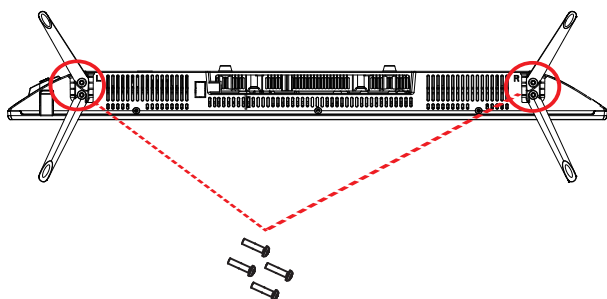

Прикріпіть кронштейн з підставкою до основи телевізора, вставте і затягніть гвинти В4*16F (що знаходяться в коробці приладдя) і затягніть їх за допомогою викрутки.

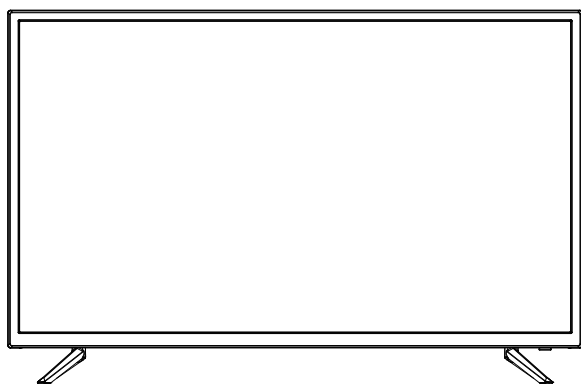

Тепер Ваш телевізор готовий до використання

НАСТІННИЙ МОНТАЖ

Даний пристрій сумісний з VESA і призначений для настінного монтажу з VESA-сумісним 8"x4" (200 мм x 100 мм) кріпленням, яке призначене для плоских телевізорів (не входить до комплекту поставки).

Встановіть телевізор у відповідності до інструкцій, які додаються до монтажного комплекту. Довжина гвинта не повинна перевищувати 10 мм.

ПРИМІТКА:

Зніміть підставку телевізора, перш ніж встановлювати його на стіну.

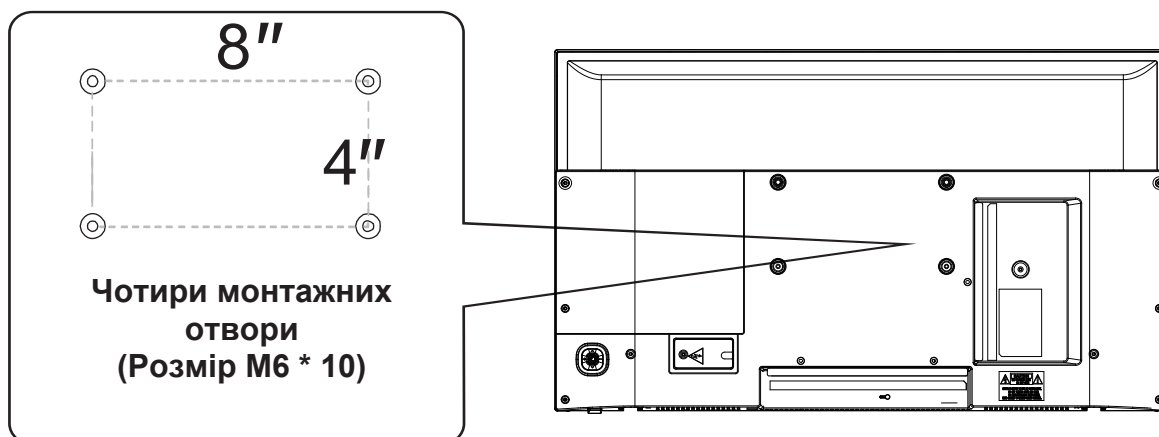

PLR IP Holdings, LLC, а також особи, які мають патент і інші партнери повністю підтримують всі ініціативи з утилізації відходів електронних пристроїв. Для запобігання забруднення навколишнього середовища і для запобігання порушення чинного законодавства Ви повинні належним чином утилізувати цей продукт у відповідності з усіма застосовними правилами, директивами або іншими законодавчими нормами, які діють у Вашій країні.

Будь ласка, зв'яжіться з місцевими органами влади або зверніться до магазину, де Ви придбали цей продукт, щоб визначити місце, де ви можете належним чином утилізувати продукт по закінченню його терміну служби.

УТИЛІЗАЦІЯ ВІДХОДІВ ЕЛЕКТРИЧНОГО І ЕЛЕКТРОННОГО ОБЛАДНАННЯ КІНЦЕВИМИ КОРИСТУВАЧАМИ У ЄВРОПЕЙСЬКОМУ СОЮЗІ

Цей символ на виробі або на його упаковці вказує на те, що цей продукт не можна викидати разом з побутовими відходами. Користувач несе відповідальність за утилізацію такого роду відходів, передаючи їх на утилізацію в місце «переробки відходів», призначене спеціально для утилізації електричних та електронних відходів. Вибірковий збір і утилізація електрообладнання сприяють збереженню природних ресурсів і гарантують переробку відходів з метою забезпечення заходів щодо захисту навколишнього середовища і здоров'я. Щоб отримати додаткову інформацію про збір та повторне використання електричних та електронних відходів, зверніться до місцевих органів влади, до служби побутових відходів або до установи, в якій був придбаний продукт.



HDMI®
HIGH-DEFINITION MULTIMEDIA INTERFACE

Визначення HDMI, HDMI-мультимедійного інтерфейсу і логотип HDMI є товарними знаками або зареєстрованими товарними знаками HDMI Licensing LLC у США та інших країнах.





POWER ON YOUR ENERGY

LED SMART TV

МОДЕЛЬ: LE32CT5515AK
LE43CT5515AK

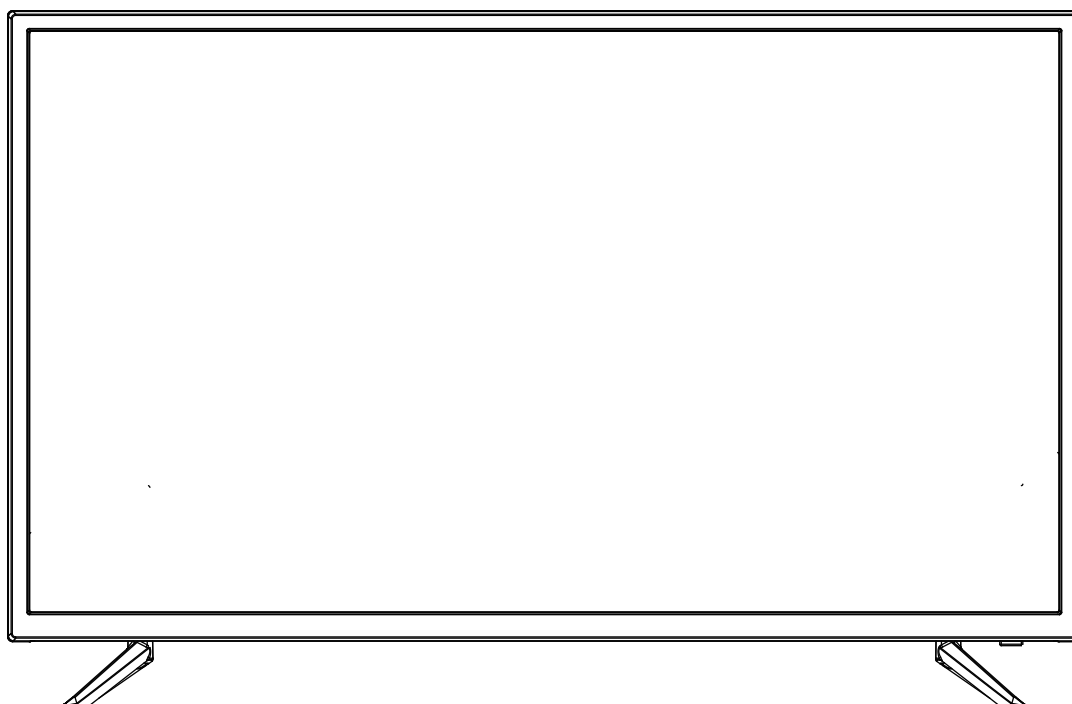

ИНСТРУКЦИЯ ПО ЭКСПЛУАТАЦИИ

СОДЕРЖАНИЕ

Важные инструкции по безопасности	3
Настройка и использование телевизора	6
Комплект поставки телевизора	7
Кнопки управления и интерфейсы	8
Подключение внешних устройств	9
Пульт дистанционного управления	16
Главное меню	19
Настройки	25
Устранение проблем в работе телевизора	32
Технические характеристики	34
Указания по установке подставки и настенному монтажу	36

ВАЖНЫЕ ИНСТРУКЦИИ

ПРАВИЛА ТЕХНИКИ БЕЗОПАСНОСТИ

 <p>Молния в треугольнике предупреждает пользователя о наличии опасного напряжения в корпусе устройства.</p>	 <p>ВНИМАНИЕ: В целях снижения риска поражения электрическим током запрещается снимать крышку или заднюю панель. Внутри изделия отсутствуют части, обслуживаемые пользователем. Для технического обслуживания необходимо обратиться к специалисту.</p>	 <p>Восклицательный знак в треугольнике предупреждает пользователя о необходимости соблюдения важных инструкций, поставляемых вместе с продуктом.</p>
---	--	--

ВНИМАНИЕ – В ЦЕЛЯХ СНИЖЕНИЯ РИСКА ВОЗНИКНОВЕНИЯ ПОЖАРА, ПОРАЖЕНИЯ ЭЛЕКТРИЧЕСКИМ ТОКОМ ИЛИ ПОЛУЧЕНИЯ СЕРЬЕЗНЫХ ТРАВМ:

- При повреждении шнура электропитания с вилкой, он подлежит ремонту в сервисном центре или при помощи персонала с аналогичной квалификацией, с целью избежания любых рисков.
- Шнур электропитания с вилкой должен всегда быть легко доступным.
- Устройство не должно подвергаться воздействию капель или брызг жидкостей. Предметы, наполненные жидкостью, такие как вазы, не должны размещаться на устройстве или вблизи него.
- Не закрывайте вентиляционные отверстия.
- Обеспечьте минимальное расстояние в 10 см вокруг устройства для достаточной вентиляции.
- Источники открытого огня, такие как свечи, не должны располагаться на устройстве.
- Устройство предназначено для использования только при температуре 0 °C - 40 °C.
- Не устанавливайте телевизор вблизи любых источников тепла, таких как радиаторы, обогреватели, печи и другой аппаратуры (например, возле усилителей), которая выделяет тепло.
- Производите чистку изделия в соответствии с рекомендациями производителя (см. раздел «Чистка и уход за телевизором»). Перед чисткой выньте вилку шнура электропитания из розетки.
- Вынимайте вилку шнура электропитания, если устройство не используется длительный период.
- Избегайте падения предметов на телевизор или попадания жидкостей внутрь устройства.
- Эксплуатируйте устройство только с помощью шнура электропитания, поставляемого в комплекте. Защищайте шнур электропитания от зажатия или перегибания, особенно возле штекера и в месте разъема.
- Если для отключения устройства от электросети используется вилка электропитания или автоматический выключатель, они должны быть легкодоступными.
- Не используйте устройство в случае:
 - Когда шнур электропитания или вилка повреждены.
 - Если в устройство попала жидкость или предметы.
 - Если устройство подверглось воздействию дождя или воды.
 - Если устройство не работает в соответствии с инструкцией по эксплуатации.
 - Если устройство упало или было повреждено каким-либо образом.
- Не пытайтесь ремонтировать устройство самостоятельно; для любого обслуживания или ремонта обратитесь в сервисный центр по Вашему выбору.

- Не подключайте слишком много потребителей к электрическим розеткам или удлинителям во избежание перегрузки.
- Подключайте это устройство к электрической розетке с защитным заземлением.



ВНИМАНИЕ - В ЦЕЛЯХ СНИЖЕНИЯ РИСКА ТРАВМИРОВАНИЯ ИЛИ ПОВРЕЖДЕНИЯ УСТРОЙСТВА И ДРУГОЙ СОБСТВЕННОСТИ:

- Данный продукт не предназначен для коммерческого или промышленного использования, предназначен исключительно для личного использования в качестве телевизора. Не используйте данный продукт в других целях.
- Не подвергайте устройство воздействию сильных ударов, экстремальных температур или длительному воздействию прямого солнечного света.
- Держите устройство вдали от объектов, производящих электромагнитное излучение, двигателей и трансформаторов.
- Не используйте на улице в ненастную погоду.
- Не пользуйтесь телевизором во время вождения; это запрещено и опасно.
- ВНИМАНИЕ, во избежание несчастных случаев этот прибор должен быть правильно закреплен и установлен на поверхности или стене в соответствии с указаниями по установке.
- Не закрывайте вентиляционные отверстия устройства газетами, покрывалами, шторами и т.д.
- Никогда не устанавливайте телевизор на неустойчивую поверхность. Он может соскользнуть или упасть, что может привести к его повреждению, серьезному травмированию или смерти людей. Большинство травм, в частности у детей, можно избежать, приняв простые меры предосторожности, такие как:
 - Используйте подходящую мебель или подставки, рекомендованные компанией производителем.
 - Используйте только такую мебель, которая способна безопасно выдерживать вес устройства.
 - Убедитесь, что края корпуса телевизора не выступают за края мебели, на которой он размещен.
 - Никогда не устанавливайте телевизор на шкафах (например, шкафы для книг или хранения других предметов) без соответствующей фиксации подставки и телевизора.
 - Не ставьте телевизор на ткань или другие материалы, которые могут быть размещены между телевизором и мебелью, на которой он устанавливается.
 - Объясните детям потенциальную опасность, с которой они могут столкнуться, поднимаясь на предметы мебели, чтобы включить телевизор или управлять им.
 - Если размещение телевизора меняется, руководствуйтесь теми же рекомендациями по установке.

ОБСЛУЖИВАНИЕ И ИСПОЛЬЗОВАНИЕ АККУМУЛЯТОРНОЙ БАТАРЕИ:

- ВНИМАНИЕ: Опасность взрыва, если батарея неправильно заменена или заменена на батарею другого типа.
- Аккумуляторная батарея не должна подвергаться чрезмерному нагреву, например, воздействию прямого солнечного света, огня и т.п.
- Не следует одновременно использовать разные типы батарей, новые и старые батареи.
- Батарея должна быть установлена в соответствии с полярностью.
- Если аккумуляторная батарея полностью разрядилась, она должна быть удалена из продукта.
- Использованные батареи не следует выбрасывать вместе с бытовыми отходами. Обратитесь в специализированный пункт по утилизации.
- Храните батареи вдали от детей и домашних животных. Только взрослые должны иметь доступ к аккумуляторным батареям.
- Никогда не бросайте батареи в огонь, не подвергайте их воздействию огня или других источников тепла.
- Следуйте указаниям по безопасности и использованию аккумуляторной батареи.

Важные инструкции по безопасности

ВНИМАНИЕ:

- Не подвергайте Ваш телевизор воздействию чрезмерной влажности (например, оставляя его во влажном помещении, на улице или под каплями воды).
- Не ставьте на телевизор предметы, наполненные водой (включая вазы с водой).

1. Внимательно прочитайте инструкцию по эксплуатации.

2. Храните инструкцию по эксплуатации в безопасном месте.



3. Следуйте всем указаниям, приведенным в инструкции.

4. Не устанавливайте телевизор рядом с водой.

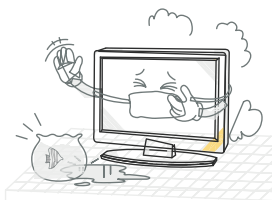

5. Производите чистку телевизора только при помощи сухой ткани.



6. Не закрывайте вентиляционные отверстия.

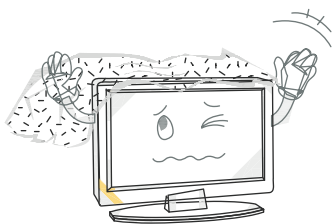

7. Не устанавливайте телевизор вблизи любых источников тепла, таких как радиаторы, обогреватели, печи и другой аппаратуры (например, возле усилителей), которая выделяет тепло.

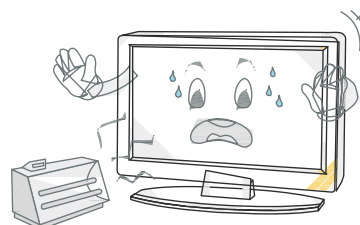

8. Не наступайте на шнур электропитания, защищайте его от зажатия или перегибания, особенно возле штекера и в месте разъема.



9. Используйте только те приспособления и аксессуары, которые включены в комплект поставки или рекомендованы производителем.

Важные инструкции по безопасности

10. Используйте только телевизионные подставки/тележки, рекомендованные производителем. Будьте осторожны при их перемещении, чтобы не опрокинуть телевизор.



11. Во время грозы или, если Вы не используете телевизор длительное время, отключайте шнур электропитания и антенну.

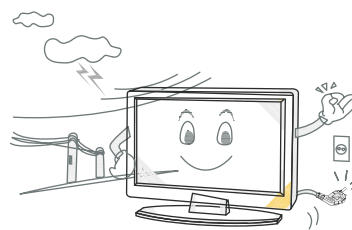

12. В случае необходимости ремонта или повреждения Вашего телевизора, обратитесь в сервисный центр или к специалисту с аналогичной квалификацией.

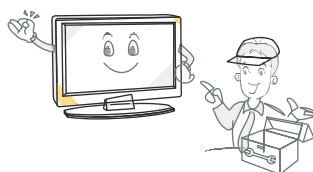

13. Будьте осторожны при подключении вилки шнура электропитания к розетке. Не подключайте слишком много потребителей во избежание перегрузки, которая может привести к повреждению телевизора, поражению электрическим током или вызвать пожар. Периодически проверяйте шнур питания Вашего телевизора и отсоедините вилку шнура электропитания от розетки, если шнур выглядит изношенным. Не используйте телевизор, пока шнур питания не будет заменен квалифицированным специалистом. Не скручивайте, не изгибайте и не зажимайте шнур питания.

14. Утилизация составных частей этого телевизора. Люминесцентная лампа внутри телевизора имеет небольшое количество ртути. Обратитесь в муниципальные органы за информацией о ближайшем центре по утилизации.

Примечание

- Во время использования Вашего телевизора при низких температурах, при отключении телевизора могут появляться небольшие "мерцания", что вполне нормально и не является признаком неисправности.
- Избегайте прикосновения к ЖК-экрану какими-либо предметами или пальцами, т.к. это может привести к неисправности.

Важные инструкции по безопасности

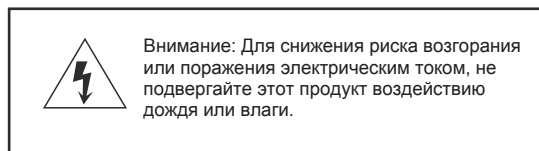
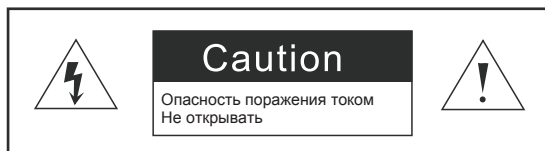

На задней крышке Вашего телевизора размещается предупреждающий символ, который означает, что внутри устройства есть не изолированные провода, в случае прикосновения к которым, существует риск поражения электрическим током.



Этот символ означает, что Вам необходимо внимательно прочитать инструкцию по эксплуатации прежде чем выполнять дальнейшие действия.

[ВНИМАНИЕ]

- Вы не должны заниматься ремонтом или сервисным обслуживанием телевизора, если не имеете достаточной квалификации для этого. В случае поломки телевизора, обратитесь к квалифицированному персоналу в сервисном центре.



- Убедитесь, что Вы надежно подключили телевизор.



- Если Вы используете телевизор для воспроизведения видеоигр или подключения к компьютеру для использования в качестве экрана, сохраняйте яркость и контрастность на низком уровне. Изображения с высоким уровнем яркости или контрастности могут оставлять постоянные следы "ожогов" на экране.

Чистка телевизора

1. Протрите экран телевизора мягкой сухой тканью.
2. Не используйте растворитель на основе метилбензола или другие агрессивные чистящие средства. Сильные химические вещества могут повредить экран Вашего телевизора.
3. Перед чисткой убедитесь, что Вы выключили телевизор.

Настройка и использование телевизора

1. Проверьте напряжение, которое указано на телевизоре и убедитесь, что Ваш телевизор совместим с напряжением источника электропитания. Если Вы не уверены в параметрах напряжения источника электропитания, обратитесь к квалифицированному электрику или в компанию, поставляющую электричество.
2. Убедитесь, что штепсель шнура питания надежно вставлен в розетку. Если у Вас возникли проблемы с подключением Вашего телевизора, обратитесь, пожалуйста, в магазин, в котором Вы купили телевизор, для замены шнура электропитания.
3. Не перегружайте силовые розетки или удлинители чрезмерным количеством потребителей, во избежание поражения электрическим током или пожара.
4. Не размещайте какие-либо предметы на шнуре электропитания. Берегите экран телевизора от повреждения любыми острыми предметами, такими как отвертки или ножи, чтобы не поцарапать или не повредить экран телевизора. Используйте только правильный шнур электропитания, входящий в комплект, при подключении телевизора.
5. Убедитесь, что Вы отключили телевизор, когда Вы его не используете. Если Вы не планируете использовать свой телевизор в течение недели или более, отключите штепсель электропитания и антенну.
6. Отверстия в задней части телевизора позволяют воздуху охлаждать внутреннюю часть телевизора, предотвращая перегревание. Убедитесь, что вентиляционные отверстия ничем не заблокированы.
7. Не кладите телевизор на кровать, диван или ковер. Это может блокировать вентиляционные отверстия.
8. Не устанавливайте телевизор в закрытом пространстве, например, на книжную полку или в шкаф. Это может блокировать вентиляционные отверстия.
9. Держите телевизор подальше от воздействия прямых солнечных лучей.
10. Не устанавливайте телевизор на неустойчивой полке или столе. Телевизор может упасть и повредиться, а также травмировать Вас.
11. Не помещайте предметы в телевизор (например, детские игрушки). Это может привести к поражению электрическим током или повреждению частей вашего телевизора.

Когда Вы должны обратиться в сервисный центр для ремонта.

Если произойдет одно из следующих событий, отключите телевизор и обратитесь в магазин, в котором Вы приобрели его или в сервисный центр для ремонта.

1. Если шнур электропитания или штепсель повреждены.
2. При попадании жидкости на экран телевизора.
3. Если Ваш телевизор влажный или мокрый.
4. Если Ваш телевизор поврежден.
5. Если телевизор работает неправильно.



Ваш телевизор рассчитан на эксплуатацию при температуре окружающей среды в диапазоне 0 °C - 40 °C.

Комплект поставки телевизора

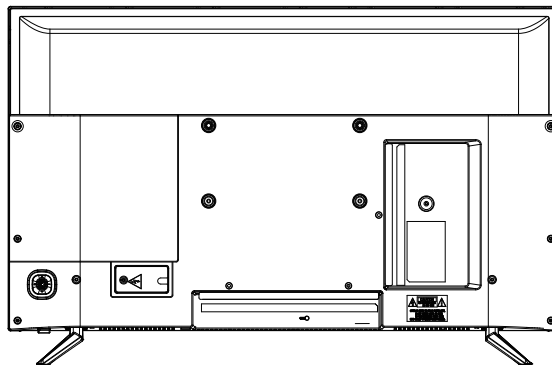
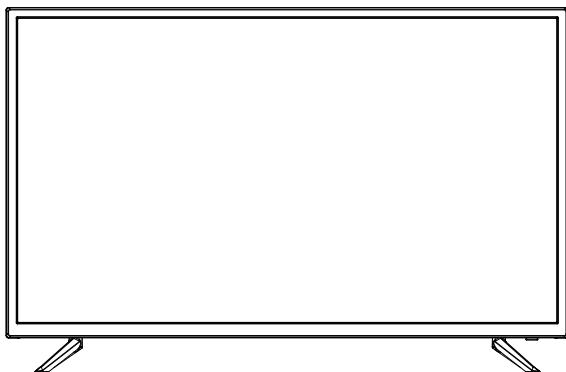
Внешний вид телевизора

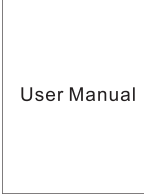

Комплект поставки телевизора

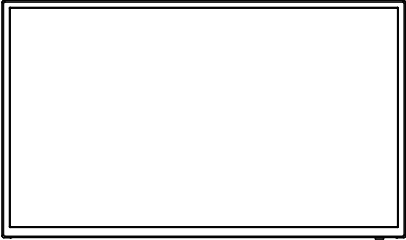
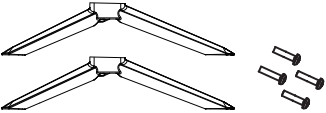
Инструкция по эксплуатации	Пульт ДУ	Телевизор
 <p>User Manual</p>		
Подставка и винты		
		

Использование пульта дистанционного управления (ДУ)

1. Снимите заднюю крышку с пульта ДУ и вставьте две батареи AAA. Убедитесь, что символы + и - на батареях соответствуют обозначениям на пульте ДУ.
2. Замена аккумуляторных батарей. Вставьте батареи, соблюдая полярность. Если Вы не планируете использовать пульт дистанционного управления в течение длительного времени, выньте батареи. Используйте Ваш пульт дистанционного управления с осторожностью, стараясь не ронять его. Держите пульт дистанционного управления вдали от воды, прямых солнечных лучей и горячих поверхностей.

Кнопки управления и интерфейсы

1. Средняя кнопка

В режиме ожидания нажмите среднюю кнопку на боковом джойстике, чтобы включить телевизор. Во время включения длительное нажатие средней кнопки может выключить телевизор. Во время работы короткое нажатие имеет функцию подтверждения.

2. Левая кнопка + и правая кнопка -

Увеличение или уменьшение выбранного параметра во время работы телевизора. Перемещение курсора меню на домашней странице меню.

3. Кнопка вверх и вниз

Переключение и настройка каналов во время работы телевизора. Длительное нажатие кнопок для настройки источника видео. Перемещение курсора меню на домашней странице меню.

4. Датчик пульта ДУ

Инфракрасный датчик пульта ДУ.

5. Индикатор питания / Кнопка ВКЛ. / ВЫКЛ.

Горит красным цветом в режиме ожидания и зеленым, когда телевизор включен.

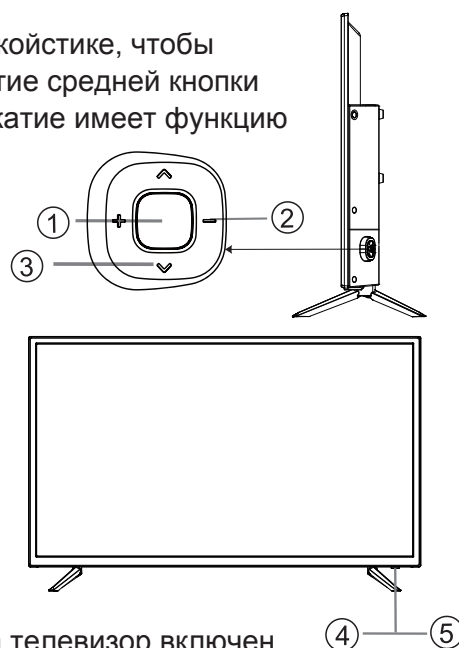

Вид телевизора сзади и интерфейсы

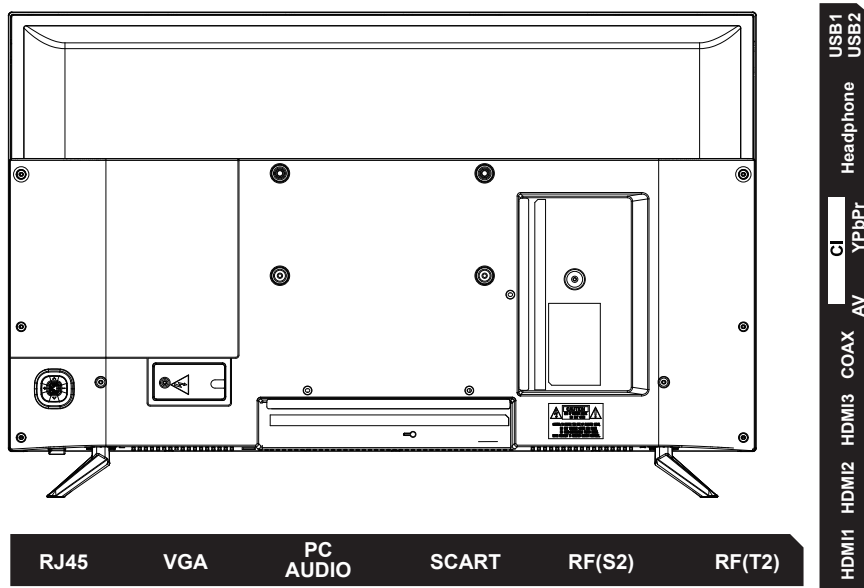

RJ45: Порт для подключения кабельного интернета (витой пары).

VGA: Для подключения 15-контактного D-Sub RGB кабеля к Вашему компьютеру.

PC AUDIO: Для подключения через аудиовыход компьютера.

SCART: Для подключения устройств через разъем SCART.

RF: Для подключения антенны или кабеля.

HDMI1/2/3: Порты HDMI для подключения аудио-видео устройств.

COAX: Коаксиальный выход для цифрового стереоборудования.

AV IN: Вход для подключения устройств.

YPbPr: Вход YPbPr для подключения устройств.

CI: Слот для CI-карты.

Headphone: Вход для подключения наушников.

USB1/2: Входы для подключения USB устройств, таких как USB флэш карта.

Подключение внешних устройств

Подключение устройств через интерфейс HDMI

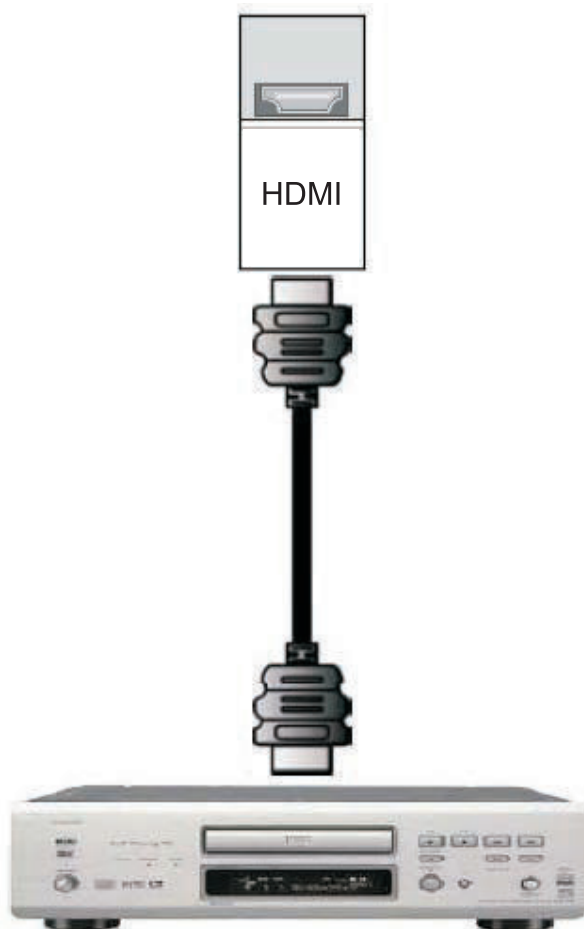

1. Выключите питание Вашего телевизора и внешнего устройства.
2. Подключите кабель HDMI к выходу HDMI Вашего внешнего устройства, а другой конец - ко входу HDMI на задней части Вашего телевизора.
3. Включите питание телевизора и Вашего внешнего устройства.
4. Выберите источник сигнала HDMI с помощью кнопки SOURCE на передней панели телевизора или напрямую, нажав кнопку SOURCE на пульте дистанционного управления.

Подключение внешних устройств

Подключение ПК через интерфейс VGA/вход Audio

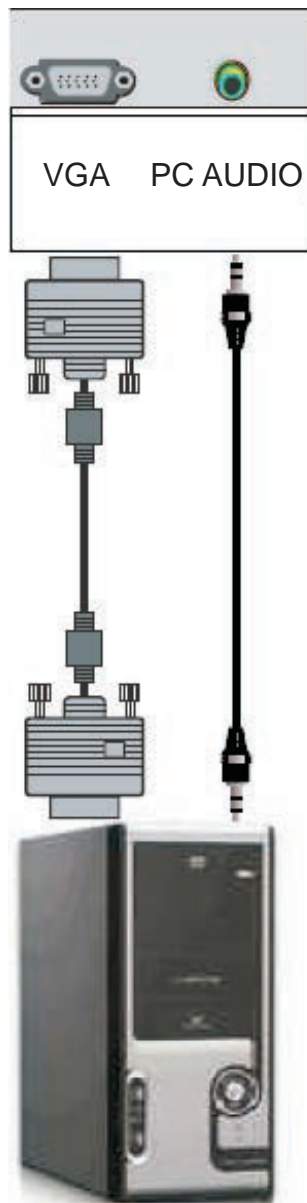

1. Выключите питание Вашего телевизора и компьютера.
2. Подключите 15-контактный кабель D-sub RGB (VGA) к выходу RGB Вашего компьютера, а другой конец - к входу VGA (разъем фиолетового цвета) на задней части Вашего телевизора.
3. Подключите кабель аудио к выходу AUDIO Вашего компьютера, а другой конец к входу PC AUDIO на задней части Вашего телевизора.
4. Включите питание Вашего телевизора и компьютера.
5. Выберите источник сигнала PC с помощью кнопки SOURCE на передней панели телевизора или напрямую, нажав кнопку SOURCE на пульте дистанционного управления.

Подключение внешних устройств

Подключение устройств через вход видео AV IN.

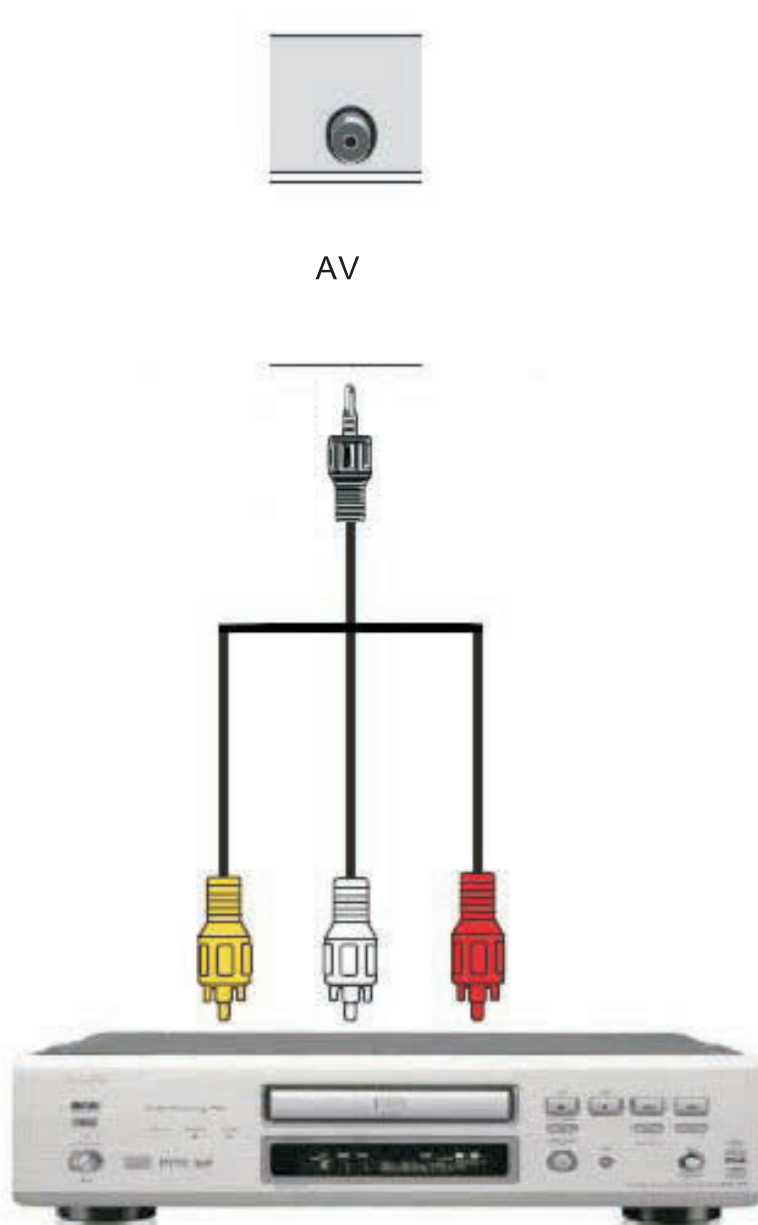

1. Выключите питание Вашего телевизора и внешнего устройства.
2. Подключите разъем VIDEO на задней панели Вашего внешнего устройства к разъему AV IN на задней панели Вашего телевизора.
3. Подключите аудиоразъемы R (красный цвет) и L (белый цвет) на задней панели Вашего внешнего устройства к разъемам аудиовхода AV в боковой части Вашего телевизора.
4. Включите питание телевизора и внешнего устройства.
5. Выберите источник сигнала AV, используя кнопку SOURCE на передней панели телевизора или напрямую, нажав кнопку SOURCE на пульте дистанционного управления.

Подключение внешних устройств

Подключение устройств через вход видео YPbPr и вход аудио AV

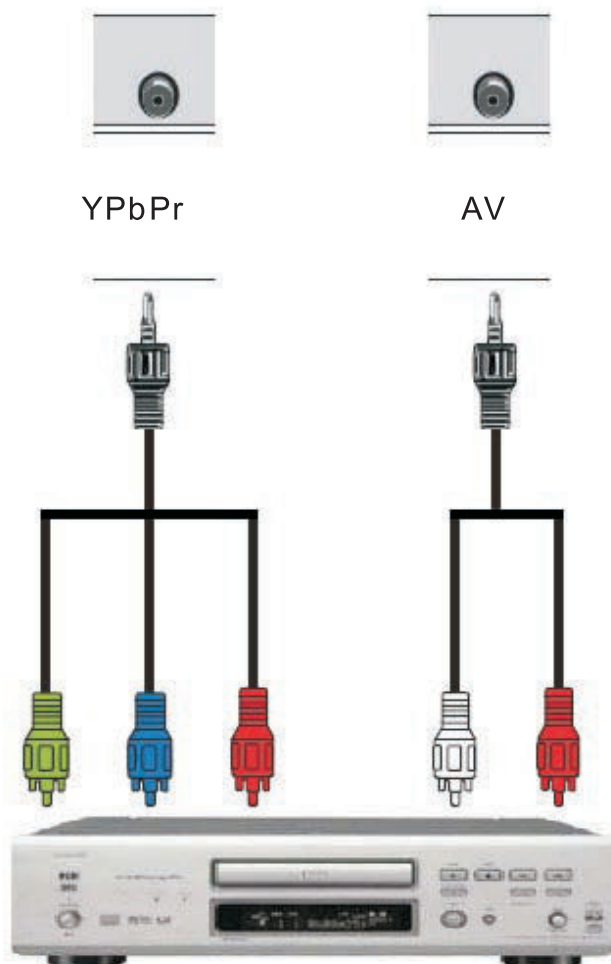

1. Выключите питание Вашего телевизора и внешнего устройства.
2. Подключите зеленый разъем Y, синий Pb и красный Pr на задней панели Вашего внешнего устройства к соответствующим разъемам YPbPr Component Analog HD на задней части Вашего телевизора.
3. Включите питание телевизора и внешнего устройства.
4. Выберите источник сигнала Component Analog HD, используя кнопку SOURCE на передней панели телевизора или напрямую, нажав кнопку SOURCE на пульте дистанционного управления.

ПРИМЕЧАНИЕ:

Дополнительную информацию о требованиях к видеовыходу внешнего устройства смотрите в инструкции по эксплуатации Вашего внешнего устройства.

Подключение внешних устройств

Подключение устройств через разъем SCART

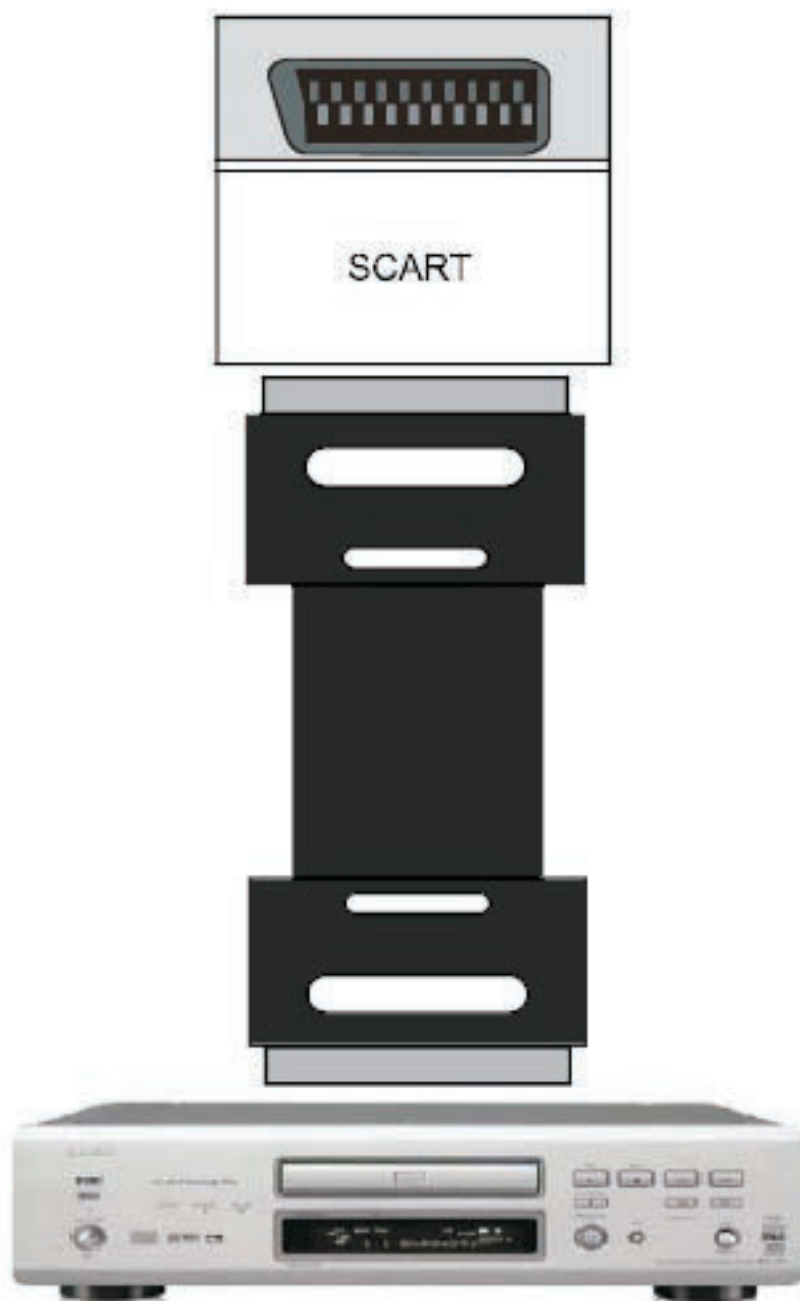

1. Выключите питание Вашего телевизора и внешнего устройства.
2. Подключите разъем SCART на задней панели Вашего внешнего устройства к гнезду SCART на задней части Вашего телевизора.
3. Включите питание телевизора и внешнего устройства.
4. Выберите источник сигнала SCART, используя кнопку SOURCE на передней панели телевизора или напрямую, нажав кнопку SOURCE на пульте дистанционного управления.

Подключение внешних устройств

Подключение антенны

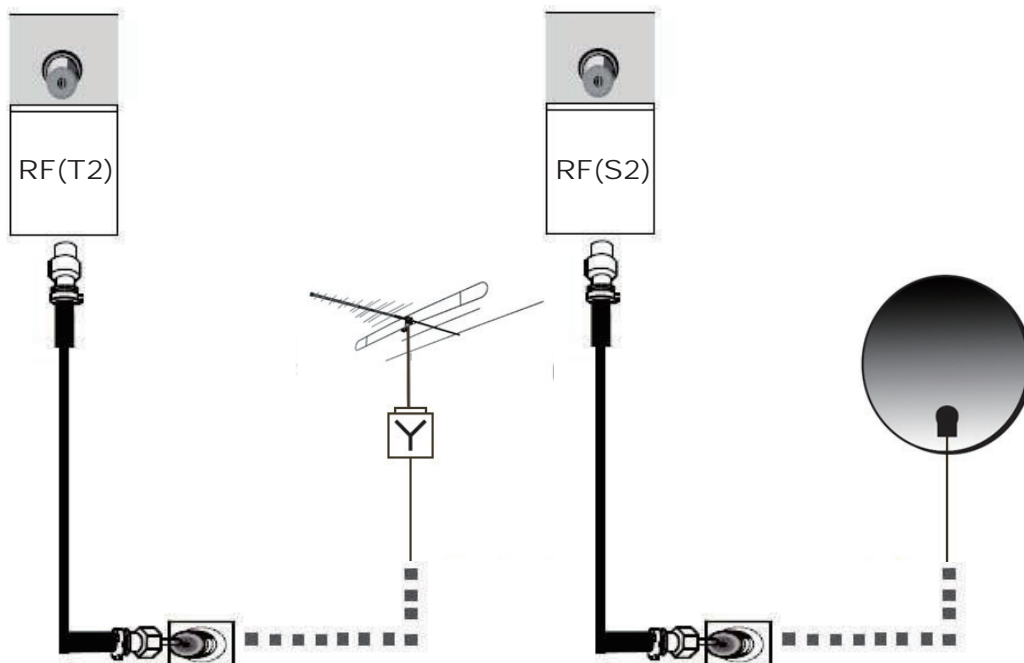

1. Выключите питание Вашего телевизора.
2. Подключите коаксиальный разъем (RF) от антенны или кабеля к разъему на задней панели Вашего телевизора.
3. Включите питание телевизора.
4. Выберите источник сигнала TV, используя кнопку SOURCE на передней панели телевизора или напрямую, нажав кнопку SOURCE на пульте дистанционного управления.

Подключение USB устройств



Подключение внешних устройств

Подключение наушников



- Вы можете подключить наушники к телевизору, если хотите смотреть программу, не беспокоя окружающих Вас людей.
- Вставьте стандартный разъем наушников 3,5 мм в гнездо 3,5 мм на задней панели телевизора (см. рисунок выше).

ПРИМЕЧАНИЕ:

1. ПРЕДУПРЕЖДЕНИЕ О ВЫСОКОЙ ГРОМКОСТИ НАУШНИКОВ.

Подключите наушники и установите низкий уровень громкости, увеличьте его при необходимости. Прослушивание через наушники при высокой громкости может привести к повреждению слуха.

2. При подключении наушников, звук через динамики телевизора не воспроизводится.

Пульт дистанционного управления

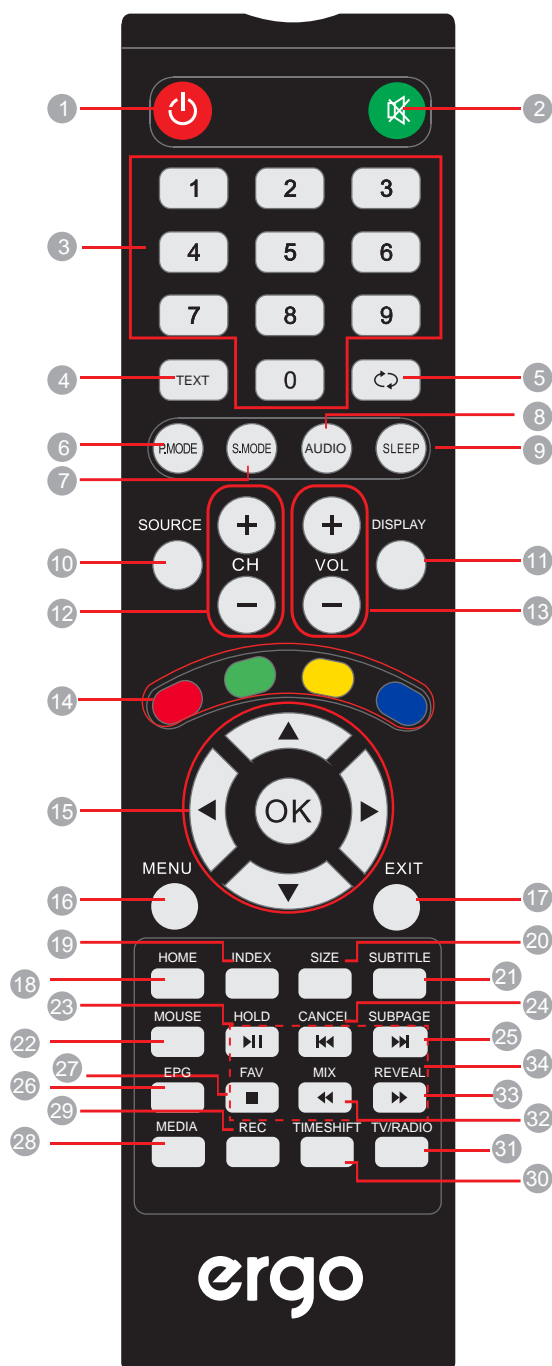

1. STANDBY: Для включения/выключения телевизора
2. MUTE: Отключение звука.
3. ЦИФРОВЫЕ КНОПКИ (0 - 9): Нажмите 0 - 9, чтобы выбрать телевизионный канал.
4. TEXT: Включение режима телетекста.
5. ↶: Нажмите, чтобы вернуться к предыдущему каналу.
6. P.MODE: Выбор режима изображения.
7. S.MODE: Выбор звукового режима.
8. AUDIO: Выбор системы звукового сопровождения.
9. SLEEP: Эта кнопка включает функцию сна, для выключения телевизора в назначенное время.
10. SOURCE: Нажмите для выбора доступных источников видеосигнала.
11. DISPLAY: Нажмите, чтобы отобразить информационное окно.
12. VOL(+)/(-): Увеличение/уменьшение громкости.
13. CH (+)/(-): Переключение каналов вперед/назад.
14. КРАСНАЯ ЗЕЛЕНАЯ ЖЕЛТАЯ СИНЯЯ: Кнопки выбора параметров меню, оптимизируют работу с меню.
15. КНОПКИ (▲▼▶◀/OK): Используйте кнопки со стрелками для выбора опций меню или настроек.
16. MENU: Эта кнопка включает на экране меню.
17. EXIT: Эта кнопка позволяет выйти из экранного меню.
18. HOME: В режиме Smart TV нажмите для доступа к главному меню.
19. INDEX: Вызов страницы индексов телетекста.
20. SIZE: Изменение режима отображения телетекста.
21. SUBTITLE: Включение/выключение субтитров.
22. MOUSE: Включение/выключение режима "Мышки".
23. HOLD: Остановка необходимой страницы телетекста.
24. CANCEL: Выход из любого экранного меню.
25. SUBPAGE: Переход к подстраницам телетекста.

Пульт дистанционного управления

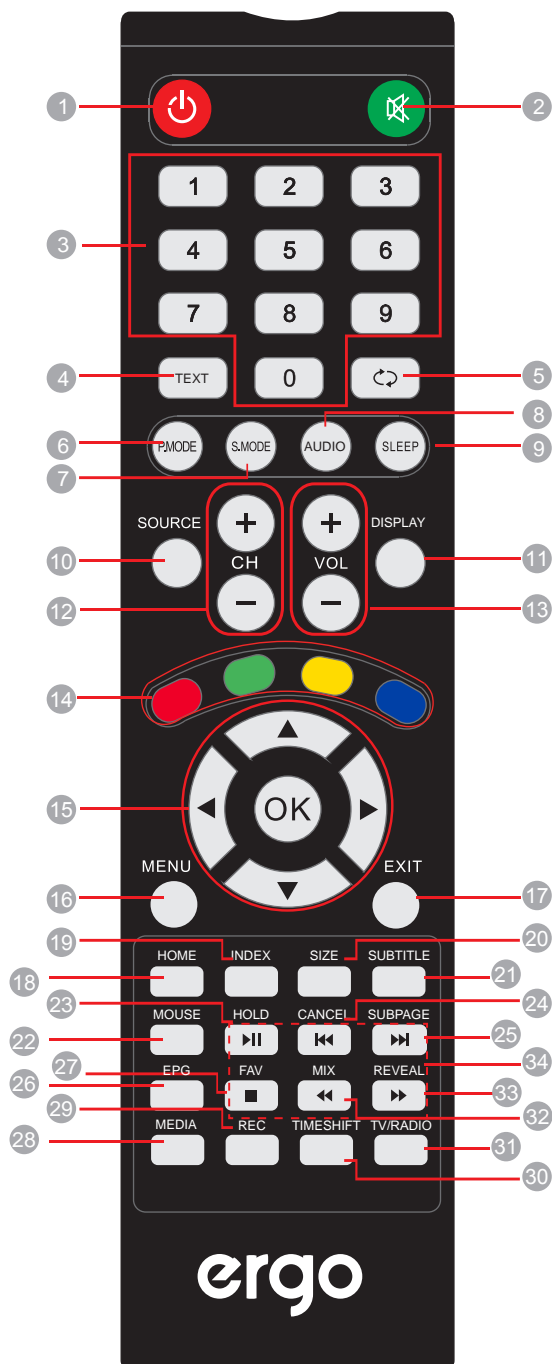

26.EPG: Вход и ли выход из EPG (ТВ-гид).

27.FAV: Эта кнопка открывает список избранных каналов.

28.MEDIA: Эта кнопка включает на экране меню Мультимедия.

29.REC: Нажмите, чтобы начать запись в режиме цифрового вещания.

30.TIMESHIFT: Функция сдвига во времени в режиме цифрового вещания, для замедленного просмотра.

31.TV/RADIO: Переключение между режимами телевидения и радио.

32.MIX: Изображение и текста перемешиваются на прозрачном фоне.

33.REVEAL: Отображение скрытой информации телетекста.

34. Воспроизведение/пауза.

Остановить воспроизведение.

Ускоренная перемотка назад.

Ускоренная перемотка вперед.

Выбор предыдущего медиафайла.

Выбор следующего медиафайла.

Работают только при подключенном USB устройстве.

Пульт дистанционного управления

ПОДГОТОВКА ПУЛЬТА ДИСТАНЦИОННОГО УПРАВЛЕНИЯ УСТАНОВКА ЭЛЕМЕНТОВ ПИТАНИЯ

Снимите крышку батарейного отсека и вставьте батарейки в отсек для батарей в соответствии с маркировкой (+) и (-). Установите крышку обратно. (См. рис.1).

СРОК СЛУЖБЫ АККУМУЛЯТОРНЫХ БАТАРЕЙ

- Обычно батареи рассчитаны на один год эксплуатации, хотя это зависит от того, как часто используется пульт дистанционного управления.
- Если пульт ДУ не работает на обычном расстоянии, замените батареи, даже, если он работает на небольшом расстоянии от телевизора.
- Используйте только батареи типа AAA размера 2.

ПРИМЕЧАНИЕ:

- Не роняйте, не наступайте и не воздействуйте другими способами на пульт дистанционного управления. Это может повредить детали или привести к неисправности.
- Если пульт дистанционного управления не будет использоваться в течение длительного времени, извлеките батареи.

ИСПОЛЬЗОВАНИЕ ПУЛЬТА ДУ

При использовании направляйте пульт ДУ прямо на датчик ДУ на передней панели телевизора. Диапазон работы пульта ДУ около 6 м под углом 60 градусов.

ПРИМЕЧАНИЕ:

- Рабочее расстояние от пульта ДУ до телевизора может варьироваться в зависимости от степени освещенности помещения.
- Не направляйте яркий свет на датчик пульта ДУ.
- Не размещайте предметы между пультом ДУ и датчиком дистанционного управления на передней панели.
- Не используйте этот пульт ДУ одновременно с пультами дистанционного управления любых других устройств.

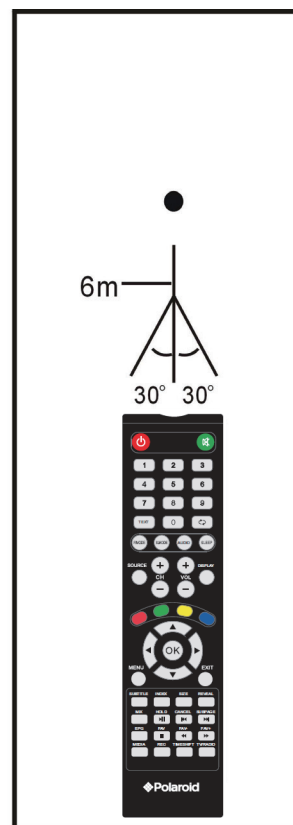
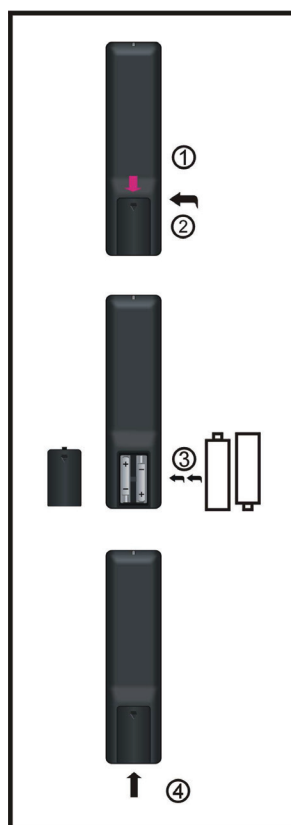

Главное меню

Нажмите кнопку MENU на пульте ДУ, чтобы отобразить главное меню.

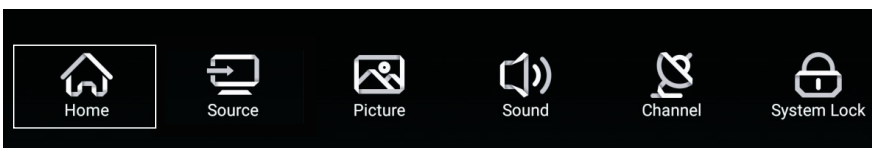

HOME

Нажмите кнопки **【◀】 / 【▶】** для выбора опций главного меню.

Нажмите кнопки **【▼】 / 【▲】** для выбора необходимого пункта меню.



APPS/LIKE_APPS

Нажмите кнопки **【▼】 / 【▲】** для выбора меню приложений APPS/LIKE_APPS, чтобы добавлять приложения.

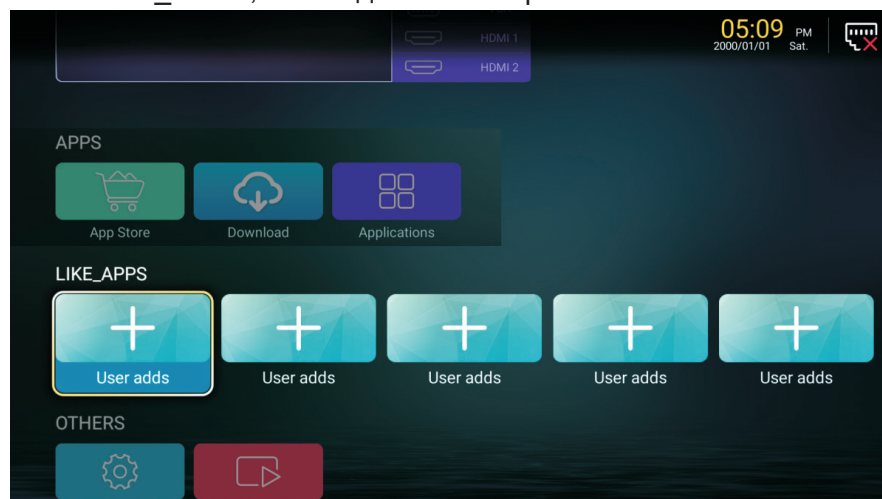

Главное меню

Нажмите кнопки **【▼】 / 【▲】 / 【◀】 / 【▶】** , чтобы выбрать приложение для установки.

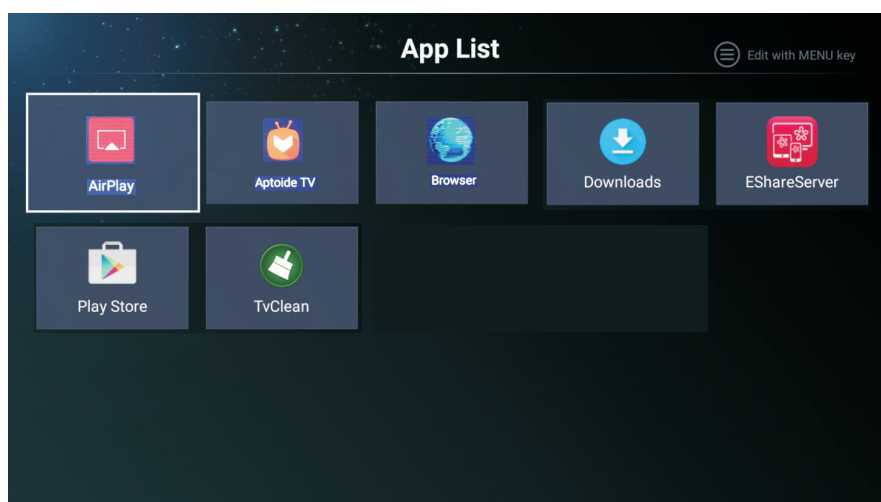

Нажмите кнопки **【▼】 / 【▲】 / 【◀】 / 【▶】** , чтобы войти в настройки приложений.

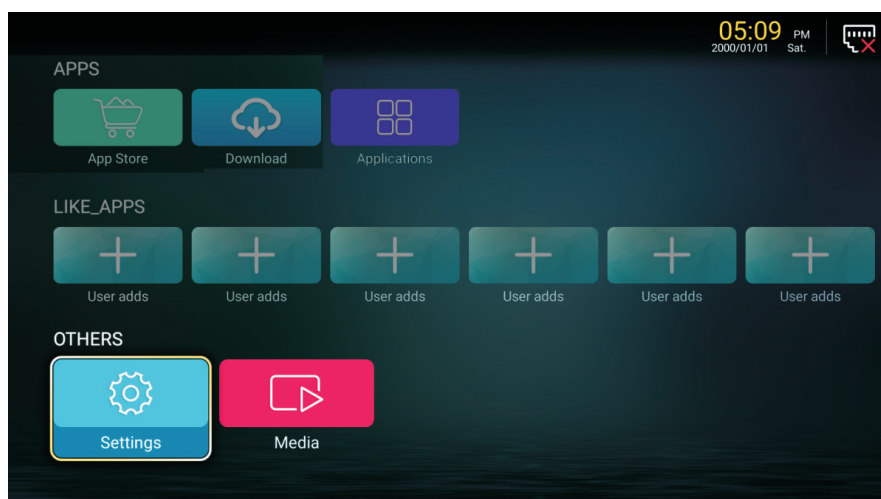

Главное меню

Мультимедиа

Подключите к телевизору USB совместимое устройство и нажмите кнопку **【MEDIA】** для отображения меню Мультимедиа, затем при помощи кнопок **▼ / ▲** выберите категорию для просмотра Видео / Аудио / Изображения и нажмите кнопку **OK**.



Главное меню

Просмотр видео

Нажмите кнопки ◀ / ▶ для выбора видеофайла и нажмите кнопку ОК.

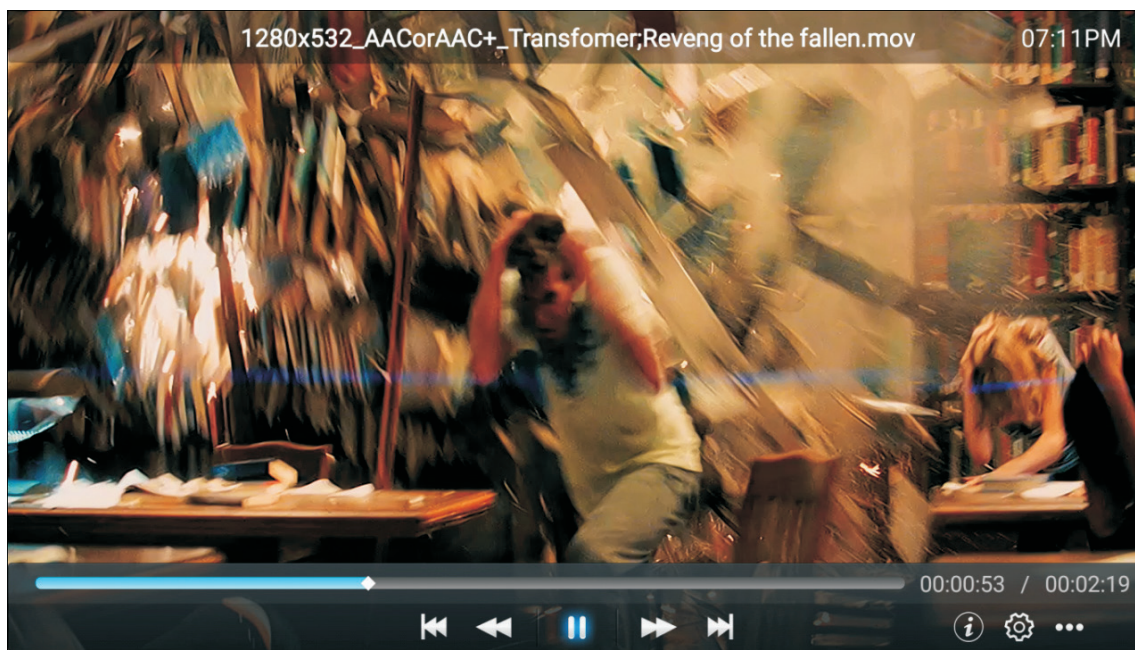

Нажмите для воспроизведения предыдущего видео.



Нажмите для быстрой перемотки назад.



Нажмите для остановки/воспроизведения видео.



Нажмите для быстрой перемотки вперед.



Нажмите для воспроизведения следующего видео.



Нажмите для отображения информации о видеофайле. (Разрешение / Размер / Продолжительность / Битрейт).



Нажмите, чтобы: Установить звуковую дорожку / Выбрать субтитры / Язык региона / Режим воспроизведения / Соотношение сторон.



Нажмите, чтобы выбрать видеофайл для воспроизведения.

Главное меню

Воспроизведение музыки

Нажмите кнопки ◀ / ▶ для выбора аудиофайла и нажмите кнопку ОК.

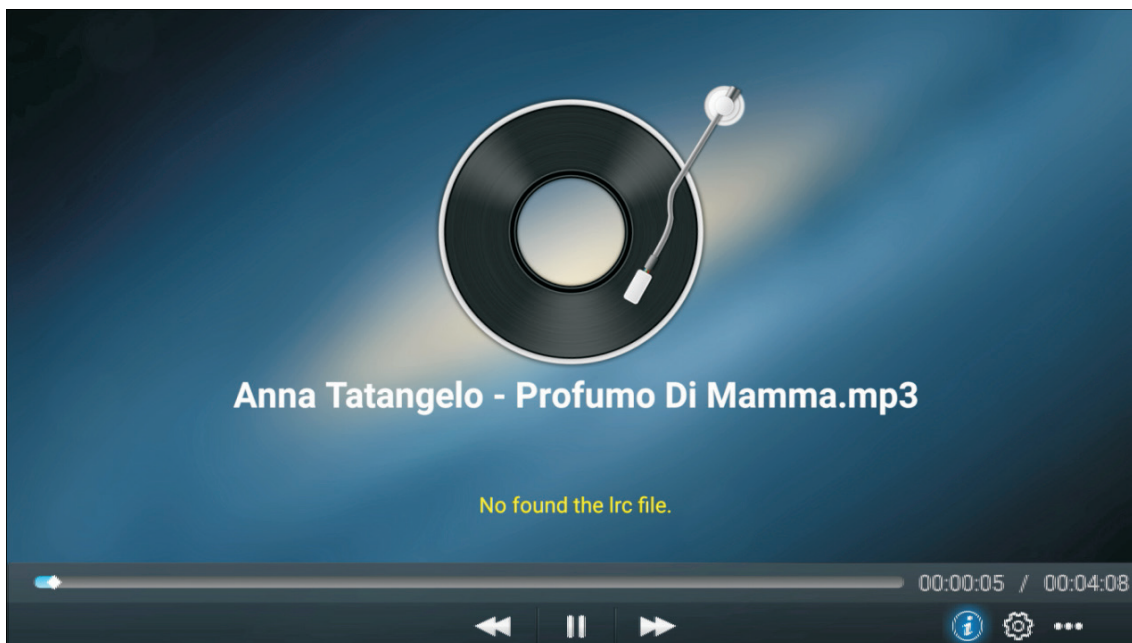

Нажмите для быстрой перемотки назад.



Нажмите для остановки/воспроизведения музыки.



Нажмите для быстрой перемотки вперед.



Нажмите для отображения информации об аудиофайле. (Тип / Размер / Битрейт).



Нажмите, чтобы установить режим воспроизведения (Повторять все / Повторять один раз / Случайный выбор).



Нажмите, чтобы выбрать аудиофайл для воспроизведения.

Главное меню

Просмотр изображений

Нажмите кнопки ◀ / ▶ для выбора файла изображения и нажмите кнопку ОК.

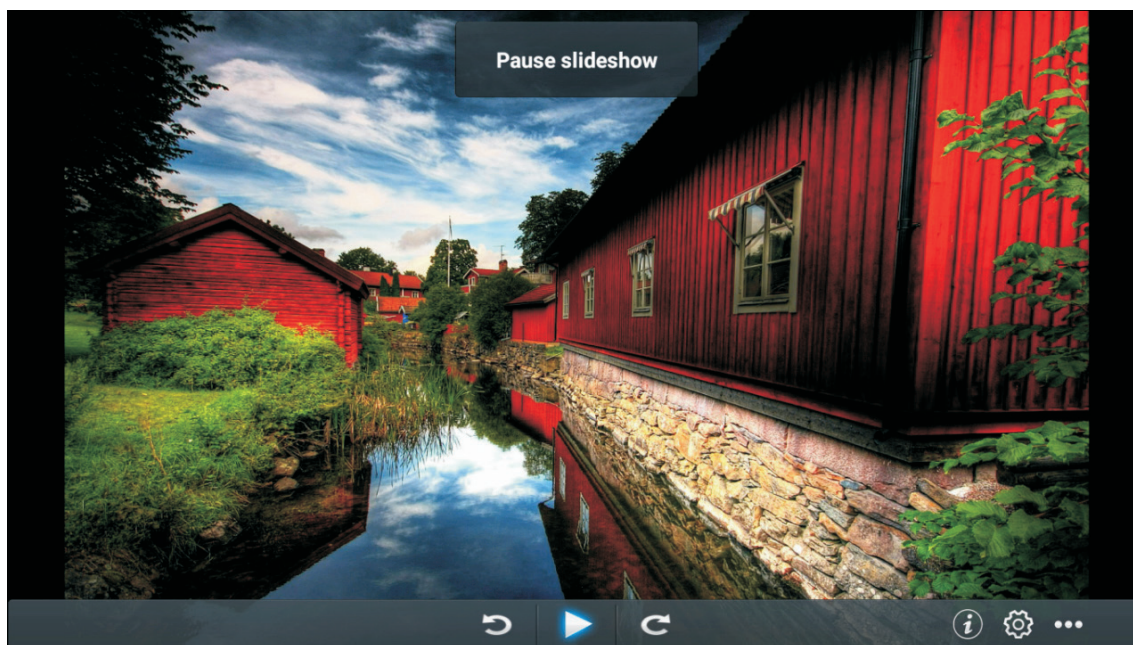

Нажмите, чтобы повернуть изображение против часовой стрелки.



Нажмите для остановки/начала показа изображений.



Нажмите, чтобы повернуть изображение по часовой стрелке



Нажмите для отображения информации об изображении (Размер / Разрешение)



Нажмите, чтобы установить режим просмотра изображений (Соотношение сторон / Продолжительность просмотра / Режим просмотра).



Нажмите, чтобы выбрать файл изображения для просмотра.

Настройки

Меню изображения

Нажмите кнопки **【◀ / ▶】** для выбора меню изображения и нажмите кнопку **OK** для входа в настройки изображения.

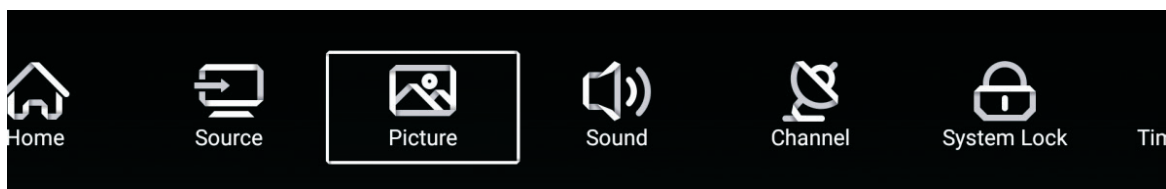

1. Нажмите кнопки **【▼ / ▲】**, чтобы выбрать настройки изображения: Режим изображения / Контрастность / Яркость / Цвет / Резкость / Подсветка / Шумоподавление / Цветовая температура / Дополнительные настройки.
2. Нажмите кнопки **【◀ / ▶】** для настройки параметров изображения.

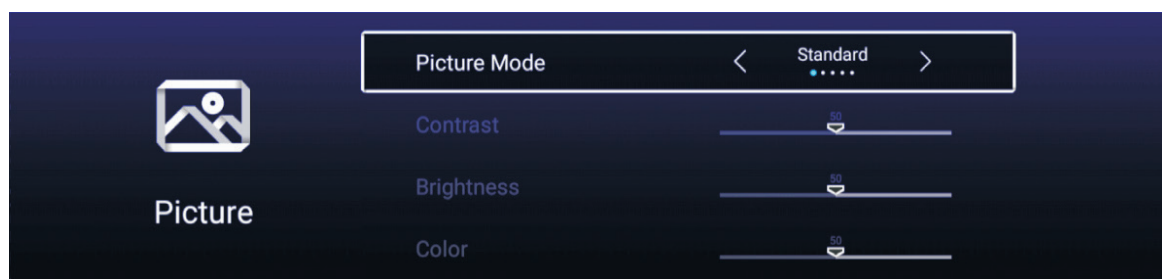

Режим изображения

Нажмите кнопки **【▼ / ▲】** для выбора режима изображения, затем нажмите кнопки **【◀ / ▶】** для настройки. (Доступные режимы изображения: Стандартный / Кино / Яркий / Энергосберегающий / Пользовательский).

- | | |
|--------------------------|---|
| Стандартный | Режим по умолчанию, обеспечивает высококачественное изображение при нормальном освещении. |
| Кино | Этот режим подходит для просмотра фильмов. |
| Яркий | Изображение цветов более красочное и яркое.. |
| Энергосберегающий | Уменьшает яркость экрана, улучшает контрастность для экономии энергии. |
| Пользовательский | Пользовательские настройки изображения. |

Контраст / Яркость / Цвет / Четкость / Подсветка

Нажмите кнопки **【▼ / ▲】** для выбора параметра, и нажмите **【◀ / ▶】** для настройки.

- | | |
|----------------------|--|
| Контрастность | Настройка уровня белого цвета изображения. |
| Яркость | Настройка яркости изображения. |
| Цвет | Настройка интенсивности цвета изображения. |
| Подсветка | Настройка подсветки. |

Цветовая температура

Выберите цветовую температуру изображения наиболее комфортную для Вас.

Нажмите кнопки **【▼ / ▲】** для выбора цветовой температуры изображения.

Нажмите кнопки **【◀ / ▶】** для настройки цветовой температуры (Пользовательская / Холодные тона / Нормальная / Теплая).

- | | |
|----------------------|--|
| Холодные тона | Добавляет белые цвета в синий оттенок. |
| Нормальная | Добавляет белые цвета в нейтральный оттенок. |
| Теплые тона | Добавляет белые цвета в красный оттенок. |

Настройки

Другие настройки

Нажмите кнопки **【▼】** / **【▲】**, чтобы выбрать другие настройки.

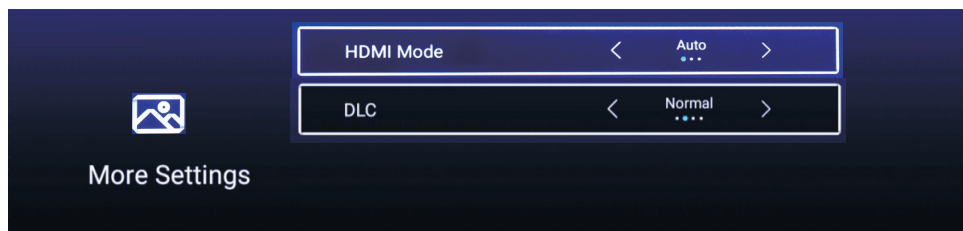

Режим HDMI

Нажмите кнопки **【▼】** / **【▲】** для выбора режима HDMI, нажмите кнопки **【←】** / **【→】**, чтобы выбрать следующие настройки: Автоматические/Графика/Видео.

Настройки DLC

Нажмите кнопки **【▼】** / **【▲】** для выбора настроек DLC, нажмите кнопки **【←】** / **【→】**, чтобы выбрать: Темный/Нормальный/Светлый/Выключено.

Настройки звука

Нажмите кнопку MENU для входа в главное меню.

Нажмите кнопки **【←】** / **【→】**, чтобы выбрать настройки звука.

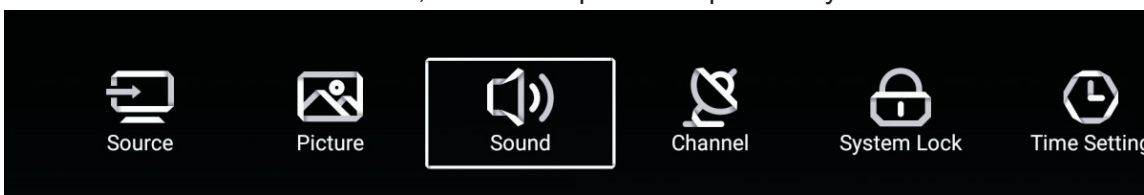

Нажмите кнопки **【▼】** / **【▲】** для выбора: Звуковой режим / Уровень низких частот / Уровень высоких частот / Баланс звука / Автоматический уровень звука / Другие настройки. Нажмите кнопки **【←】** / **【→】** для изменения настроек, после чего нажмите кнопку OK.

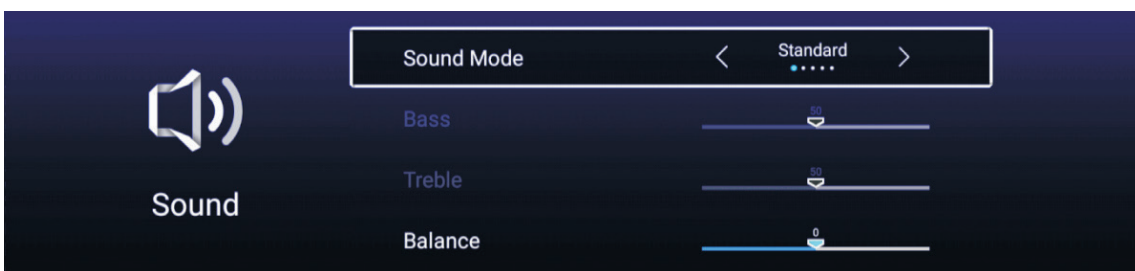

Звуковой режим

Нажмите кнопки **【▼】** / **【▲】** для выбора звукового режима, затем нажмите кнопки **【←】** / **【→】** для изменения настроек. (Доступные звуковые режимы: Стандартный / Музыка / Театр / Новости / Пользовательский).

Стандартный

Воспроизводит сбалансированный звук в любом окружении.

Музыка

Сохраняет оригинальный звук, подходит для музыкальных программ.

Театр

Усиливает высокие и низкие частоты для богатого звучания.

Новости

Улучшает звучание голоса.

Пользовательский

Выберите, чтобы настроить параметры звука вручную:

Низкие частоты

Настройка уровня низких частот.

Высокие частоты

Настройка уровня высоких частот.

Баланс

Настройки выходного баланса левого и правого аудио каналов.

Нажмите кнопки **【▼】** / **【▲】** для выбора параметра, затем нажмите кнопки **【←】** / **【→】** для настройки.

Настройки

Режим автоматического регулирования уровня звука AVC

Нажмите кнопки **【▼】 / 【▲】** для выбора настроек AVC, затем нажмите кнопки **【◀】 / 【▶】** для того, чтобы включить или выключить автоматическое регулирование. После включения режима AVC и настройки уровня громкости, он будет автоматически регулироваться на каждом канале, не зависимо от настроек громкости, обеспечивая более стабильное звучание.

Другие настройки

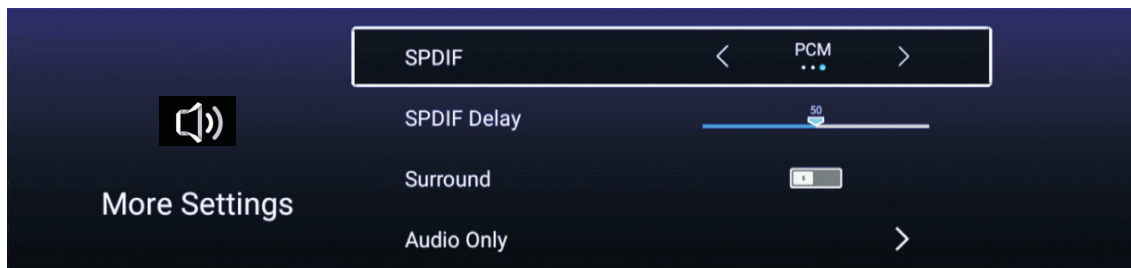

Режим SPDIF

Нажмите кнопки **【▼】 / 【▲】** для выбора режима SPDIF, затем нажмите кнопки **【◀】 / 【▶】** для выбора между: Выключено / RAW / PCM.

Задержка SPDIF

Нажмите кнопки **【▼】 / 【▲】** для выбора задержки SPDIF, затем нажмите кнопки **【◀】 / 【▶】** для настройки.

Режим Surround

Нажмите кнопки **【▼】 / 【▲】** для выбора режима объемного звучания Surround, затем нажмите кнопки **【◀】 / 【▶】** для того, чтобы включить или выключить режим.

Режим только аудио.

Нажмите кнопки **【▼】 / 【▲】** для выбора режима только аудио, затем нажмите кнопки **【◀】 / 【▶】** для того, чтобы включить или выключить режим.

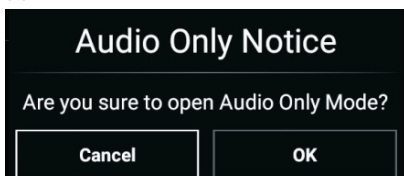

Телевизионные каналы

Нажмите кнопку MENU для входа в главное меню. Нажмите кнопки **【◀】 / 【▶】** для выбора канала в главном меню.

Нажмите кнопки **【▼】 / 【▲】** для выбора каналов, затем нажмите кнопку OK / **【◀】 / 【▶】** чтобы подтвердить выбор канала.

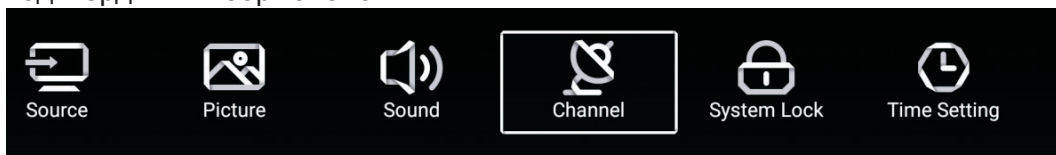

Настройка типа антенны

Выберите настройки типа антенны, соответствующие Вашему типу антенны между: Внешняя / Кабель / Спутниковая.

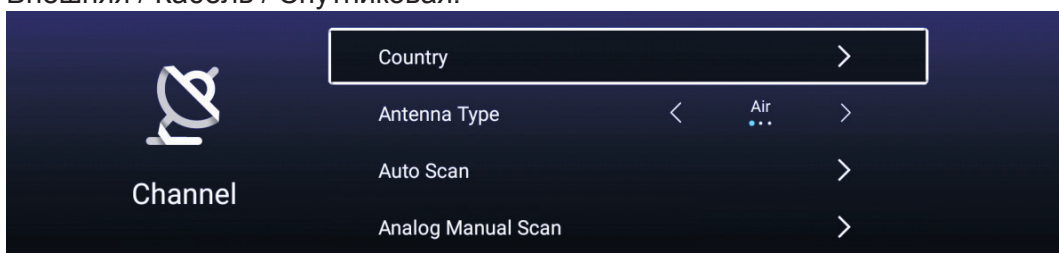

Настройки

Автоматическая настройка каналов

Нажмите кнопки **【▼】 / 【▲】** для выбора автопоиска, затем нажмите кнопку ОК для начала автоматической настройки каналов.

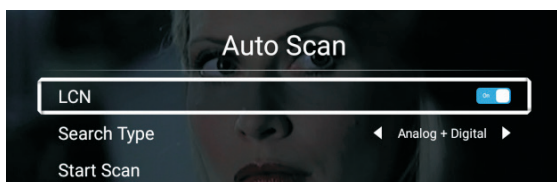

Ручной поиск аналоговых каналов

Нажмите кнопки **【▼】 / 【▲】** для выбора ручного поиска аналоговых каналов, затем нажмите кнопку ОК для начала поиска.

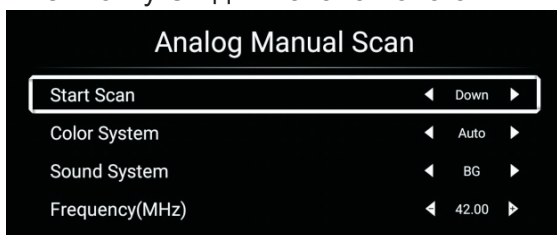

Ручной поиск цифровых каналов

Нажмите кнопки **【▼】 / 【▲】** для выбора ручного поиска цифровых каналов, затем нажмите кнопку ОК для начала поиска.

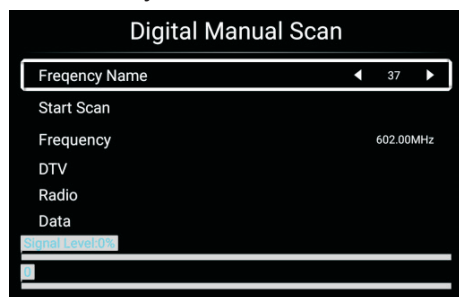

Список каналов

Нажмите кнопки **【▼】 / 【▲】** для выбора отображения списка каналов, затем нажмите кнопку MENU для редактирования списка каналов (Сбросить / Удалить / Добавить в избранное).

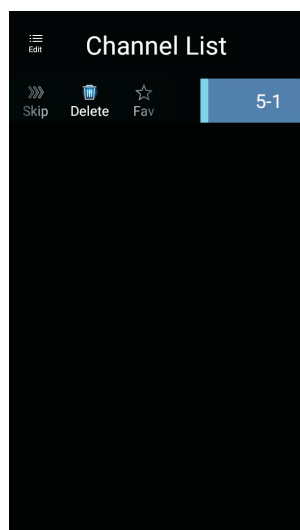

Настройки

Функция EPG

Нажмите кнопки **【▼】** / **【▲】** для выбора функции электронного ТВ-гида.



Настройка блокировки

Нажмите кнопку MENU для входа в главное меню, затем нажмите кнопки **【◀】** / **【▶】** для выбора настройки блокировки телевизора.

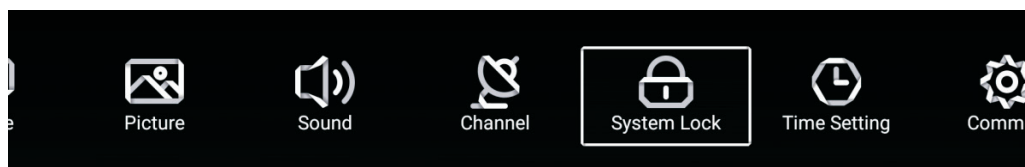

Нажмите кнопки **【▼】** / **【▲】** для изменения пароля или выключения блокировки.

Нажмите кнопку OK / **【◀】** / **【▶】** чтобы изменить параметры. Пароль блокировки по умолчанию 0000.

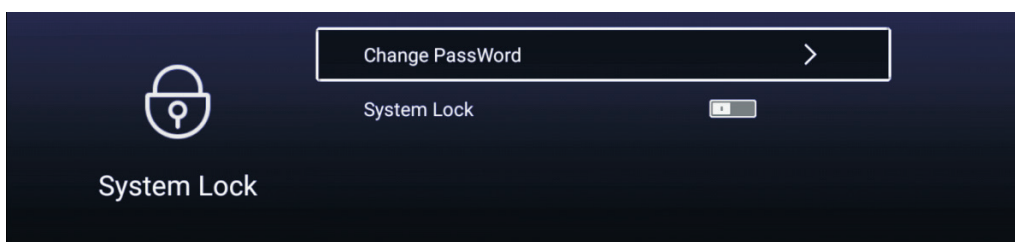

Настройки

Изменение пароля блокировки

Нажмите кнопки **【▼】 / 【▲】** для изменения пароля блокировки телевизора.

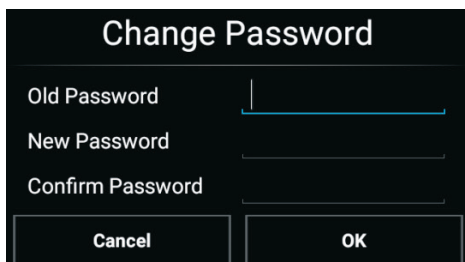

Change Password

Old Password

New Password

Confirm Password

Cancel OK

Блокировка телевизора

Нажмите кнопки **【▼】 / 【▲】** для выбора параметров блокировки телевизора.

Блокировка кнопок управления

Нажмите кнопки **【▼】 / 【▲】** для выбора блокировки кнопок управления.

(ПРИМЕЧАНИЕ: Эта функция доступна, если включена блокировка телевизора).

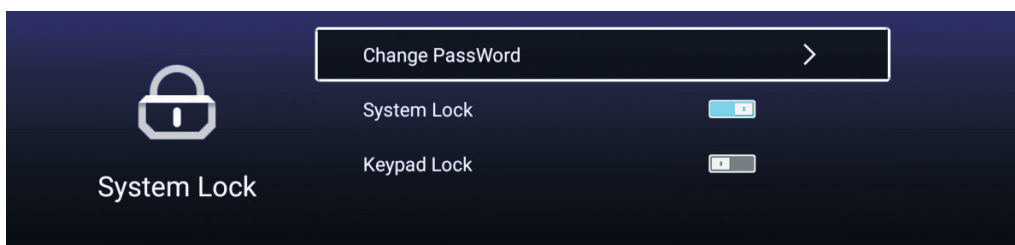

System Lock

Change PassWord >

System Lock

Keypad Lock

Настройки времени

Нажмите кнопку MENU для входа в главное меню. Нажмите кнопки **【◀】 / 【▶】** и настройки времени в главном меню.

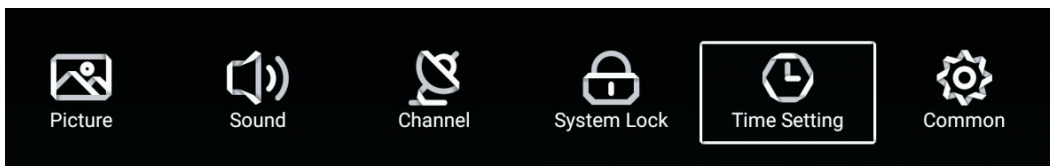

Picture Sound Channel System Lock Time Setting Common

Нажмите кнопки **【▼】 / 【▲】**, чтобы выбрать следующие настройки: Отображение времени в экранном меню / Таймер автоматического выключения / Таймер автоматического включения. Нажмите кнопку OK / **【◀】 / 【▶】** для изменения параметров.

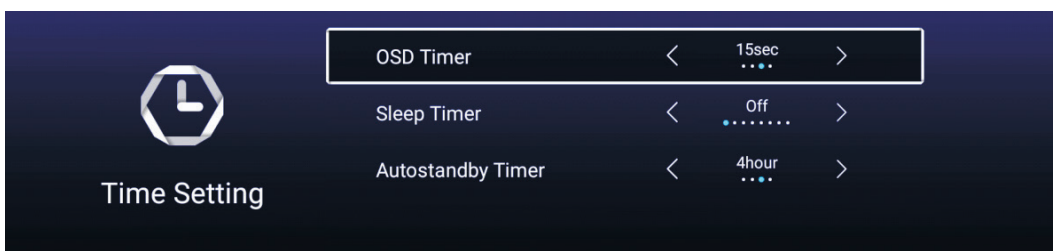

Time Setting

OSD Timer < 15sec >

Sleep Timer < Off >

Autostandby Timer < 4hour >

Настройки

Отображение времени в экранном меню OSD Timer

Нажмите кнопки **【▼】 / 【▲】** для выбора настроек OSD Timer. Нажмите кнопки **【◀】 / 【▶】** для изменения настроек.

(Доступно: Выключено, 5 сек, 15 сек, 30 сек).

Таймер автоматического отключения Sleep Timer

Нажмите кнопки **【▼】 / 【▲】** для выбора настроек Sleep Timer. Нажмите кнопки **【◀】 / 【▶】** для изменения настроек.

(Доступно: Выключено, 15 мин, 30 мин, 45 мин, 60 мин, 90 мин, 120 мин, 240 мин).

Таймер автоматического включения Autostandby Timer

Нажмите кнопки **【▼】 / 【▲】** для выбора настроек AutostandbyTimer.

(Доступно: Выключено, 3 часа, 4 часа, 5 часов).

Общие настройки экранного меню

Нажмите MENU для входа в главное меню. Нажмите кнопки **【◀】 / 【▶】** для выбора общих настроек экранного меню.

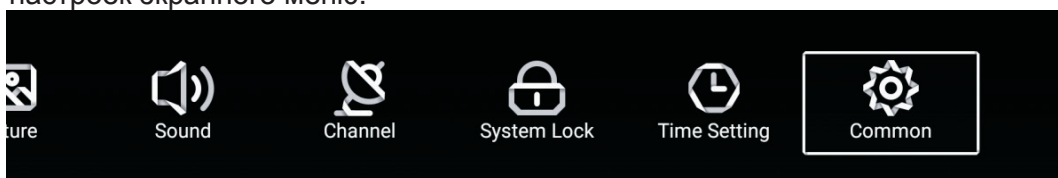

Нажмите кнопки **【▼】 / 【▲】** для выбора следующих параметров: Синий экран / Сброс меню. Нажмите кнопку OK / **【◀】 / 【▶】** для подтверждения.

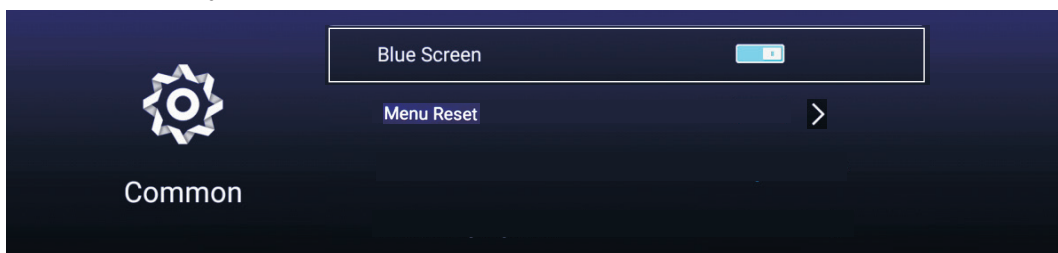

Синий экран

Нажмите кнопки **【▼】 / 【▲】** для выбора функции синего экрана, нажмите кнопки **【◀】 / 【▶】** для включения или выключения синего экрана.

Сброс меню

Нажмите кнопки **【▼】 / 【▲】** для выбора сброса меню.

Нажмите кнопки **【◀】 / 【▶】** для отмены сброса или сброса настроек меню до предыдущих параметров.

Устранение проблем в работе телевизора

Если при эксплуатации телевизора возникли какие-либо проблемы, проверьте телевизор в соответствии со следующими рекомендациями. Если проблемы не получилось устранить самостоятельно, обратитесь, пожалуйста, в сервисный центр.

Проблемы в работе телевизора и их решение

Отсутствует звук или изображение

- Проверьте правильность подключения шнура электропитания телевизора и включите его в розетку.
- Убедитесь, что выключатель электропитания на задней панели телевизора установлен в положение "Включено".
- Убедитесь, что Вы включили кнопку POWER на телевизоре.
- Проверьте настройки контрастности и яркости изображения.

Изображение показывает нормально, но отсутствует звук

- Убедитесь, что Ваш телевизор включен и громкость звука на нормальном уровне.
- Переключите канал, проблема может быть связана с каналом, на котором Вы находитесь.
- Убедитесь, что Ваш аудиокабель подключен правильно, если Вы используете внешний источник аудио сигнала.

Пульт дистанционного управления не работает

- Проверьте, нет ли какого-либо объекта между телевизором и пультом ДУ (например, предмета мебели), который может заблокировать сигнал от пульта дистанционного управления от до датчика на Вашем телевизоре.
- Проверьте правильность установки аккумуляторных батарей (+ должен совпадать с +, а - с -).
- Был установлен специальный режим дистанционного управления (например, телевизор или видеоманитовфон).
- Телевизор расположен в ярком солнечном свете.
- Попробуйте установить новые батареи, если ни одно из вышеперечисленных решений не помогло.

Телевизор внезапно отключается

- Убедитесь, что таймер автоматического отключения не активен.
- Убедитесь, что электрическая розетка, к которой подключен шнур электропитания, работает нормально и в её подключении отсутствует реле времени.
- Убедитесь, что Вы не настроили автоматический режим ожидания источника широкоэвещательного сигнала, который подключен к Вашему телевизору.

После включения телевизора изображение на экране появляется медленно

После включения телевизора появление изображения занимает несколько секунд. Обратитесь, пожалуйста, в сервисный центр, если изображение не появляется по истечению пяти минут после включения.

Цвет изображения или качество ухудшилось

- Измените настройку цвета изображения в меню.
- Соблюдайте расстояние между телевизором и любым внешним устройством, которое Вы можете использовать.
- Попробуйте проверить изображение на другом канале.
- Проверьте правильность подключения кабелей источника видеосигнала.
- Измените настройку яркости изображения в меню.

На экране есть горизонтальные и вертикальные полосы, изображение дрожит.

- Убедитесь в отсутствии поблизости помех от других электрических приборов, например, электроинструмента.

На некоторых каналах плохой сигнал.

- Телеканал, который Вы просматриваете, может иметь проблемы с сигналом. Перейдите на другой канал и проверьте, нет ли на нем таких же помех.
- Сигнал антенны слабый или прерывается.
- Проверьте, имеют ли источники сигнала какие-либо возможные помехи.

Устранение проблем в работе телевизора

Изображение на экране имеет линии или полосы

- Проверьте работоспособность Вашей антенны, попробуйте изменить ее направление, чтобы улучшить принимаемый сигнал.

Один из динамиков телевизора не работает

- Проверьте настройки звукового баланса в меню.

Примечание: Следующие рекомендации относятся только к проблемам подключения видеоадаптера (через разъем VGA).

Проблемы и их решение

Сигнал выходит за пределы допустимого диапазона

- Измените разрешение, горизонтальную или вертикальную частоту Вашего источника (ПК и т. д.).
- Проверьте правильность подключения сигнального кабеля от ПК к телевизору.
- Проверьте правильность подключения источника входного сигнала.

Изображение на экране имеет линии или полосы

- Воспользуйтесь автоматической настройкой или измените параметры горизонтальной и вертикальной частоты.

Цветность изображения не отображается нормально

- Проверьте правильность подключения кабеля видеосигнала.
- Переустановите драйвер видеокарты Вашего ПК, если источником сигнала является ПК.

Чистка и уход за телевизором

Если Вы аккуратно и регулярно очищаете телевизор, это поможет продлить срок его эксплуатации. Перед началом чистки убедитесь, что Вы выключили питание и отсоединили шнур электропитания от телевизора.

Чистка экрана

1. Для очистки экрана телевизора от пыли смочите мягкую ткань в смеси теплой воды и небольшого количества смягчителя ткани или моющей жидкости, отожмите ткань, а затем протрите экран.
2. Убедитесь, что на Ваш телевизор не попали капли воды, после завершения чистки.

Чистка пластиковых частей телевизора

Протрите пластиковые части телевизора мягкой сухой тканью.
Не используйте влажную ткань для очистки пластиковых частей.

Если Вы не планируете использовать телевизор некоторое время



Если Вы не планируете использовать Ваш телевизор некоторое время (например, когда Вы отправляетесь в отпуск), отключите шнур электропитания от розетки и отсоедините антенну, чтобы защитить Ваш телевизор от возможного повреждения от молнии или скачков напряжения в электрической сети.

Технические характеристики

LED SMART телевизор ERGO LE32CT5515AK

Диагональ экрана: 32 дюйма (16:9)
Разрешение экрана: HD Ready 1366x768
Яркость: 180 кад/м2
Контрастность: 1200:1
Частота развёртки: 60 Гц
Разъёмы: mini AV, SCART, HDMI x3, USB x2, RF in x2, VGA x1, PC Audio in x1, Mini YPbPr in x1, RJ45 x1, Coaxial x1, Earphone x1

Системы ТВ приёма:

Аналоговое ТВ: PAL, SECAM

Цифровое ТВ: DVB-T2/C/S2

Встроенный USB медиа плеер:

USB PVR (запись видео)

Видео: MPEG-1/MPEG-2/MPEG-4/XVID/H264/MVC/VP6/VP8/WEBP/H263/AVS/H265

Аудио: MPEG1/2,DRA/FLAC/VORBIS/AMR-NB/AMR-WB/APE/COOK/LPCM

Изображение: .JPG/.BMP/.PNG/.GIF/.WEBP/.JPS

Функция SMART TV:

Процессор: ARM Cortex A53/ 4 ядра/ 804 МГц

Видеоускоритель: Mali 450/ 4 ядра/ 432МГц

Оперативная память: 1 ГБ

Встроенная память: 8 ГБ

ОС: Android 7.0

Совместимость с Google Play

Подключение сети: LAN RJ 45, Wi-fi b/g/n

Параметры:

Динамики: 8 Вт + 8 Вт

Питание: 100-240 В~, 50-60 Гц, 60 Вт, 0.25 А

Класс защиты от поражения электрическим током: II

Степень защиты оболочки: IP20

Класс энергоэффективности: A

Размер без подставки (ШВГ): 730.6x429.4x59 мм

Размер с подставкой (ШВГ): 730.6x472.4x207.5 мм

Размер упаковки (ШВГ): 810x505x122 мм

Вес (нетто/брутто): 4.7/ 6.2 кг

Размер настенного крепления: 200x100 мм/ M6

Цвет: черный/ серебристый

Материал корпуса: пластик/ металл

Комплектация: телевизор, подставка, пульт ДУ с AAA батарейками x2, гарантийный талон, инструкция

Технические характеристики

LED SMART телевизор ERGO LE43CT5515AK:

Диагональ экрана: 43 дюйма (16:9)
Разрешение экрана: FullHD 1920x1080
Яркость: 260 кад/м2
Контрастность: 1200:1
Частота развёртки: 60 Гц
Разъёмы: mini AV, SCART, HDMI x3, USB x2, RF in x2, VGA x1, PC Audio in x1, Mini YPbPr in x1, RJ45 x1, Coaxial x1, Earphone x1

Системы ТВ приёма:

Аналоговое ТВ: PAL, SECAM

Цифровое ТВ: DVB-T2/C/S2

Встроенный USB медиа плеер:

USB PVR (запись видео)

Видео: MPEG-1/MPEG-2/MPEG-4/XVID/H264/MVC/VP6/VP8/WEBP/H263/AVS/H265

Аудио: MPEG1/2,DRA/FLAC/VORBIS/AMR-NB/AMR-WB/APE/COOK/LPCM

Изображение: .JPG/.BMP/.PNG/.GIF/.WEBP/.JPS

Функция SMART TV:

Процессор: ARM Cortex A53/ 4 ядра/ 804 МГц

Видеоускоритель: Mali 450/ 4 ядра/ 432МГц

Оперативная память: 1 ГБ

Встроенная память: 8 ГБ

ОС: Android 7.0

Совместимость с Google Play

Подключение сети: LAN RJ 45, Wi-fi b/g/n

Параметры:

Динамики: 8 Вт + 8 Вт

Питание: 100-240 В~, 50-60 Гц, 90 Вт, 0.4 А

Класс защиты от поражения электрическим током: II

Степень защиты оболочки: IP20

Класс энергоэффективности: A

Размер без подставки (ШВГ): 965.5x557.9x60.3 мм

Размер с подставкой (ШВГ): 965.5x605.4x216.6 мм

Размер упаковки (ШВГ): 1067x642x133 мм

Вес (нетто/брутто): 7.61/ 10.04 кг

Размер настенного крепления: 200x100 мм/ M6

Цвет: черный/ серебристый

Материал корпуса: пластик/ металл

Комплектация: телевизор, подставка, пульт ДУ с AAA батарейками x2, гарантийный талон, инструкция

Указания по установке подставки и настенному монтажу

Прикрепите подставку к телевизору.

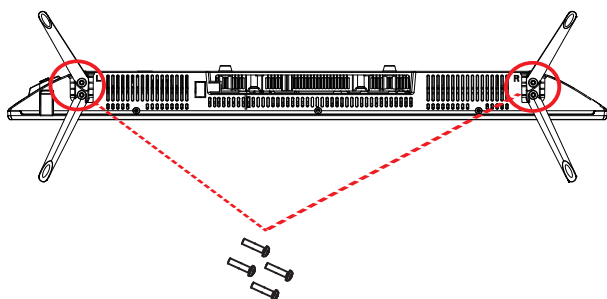

Прикрепите кронштейн с подставкой к основе телевизора, вставьте и затяните винты В4*16F (находящиеся в коробке принадлежностей) и затяните их при помощи отвертки.

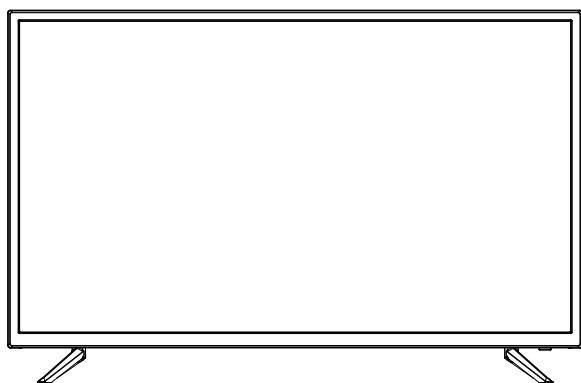

Теперь Ваш телевизор готов к использованию

НАСТЕННЫЙ МОНТАЖ

Данное устройство совместимо с VESA и предназначено для настенного монтажа с VESA-совместимым 8"x4" (200 мм x 100 мм) креплением, которое предназначено для плоских телевизоров (не входит в комплект поставки).

Установите телевизор в соответствии с инструкциями, прилагаемыми к монтажному комплекту.

Длина винта не должна превышать 10 мм.

ПРИМЕЧАНИЕ:

Снимите подставку телевизора, прежде чем устанавливать его на стену.

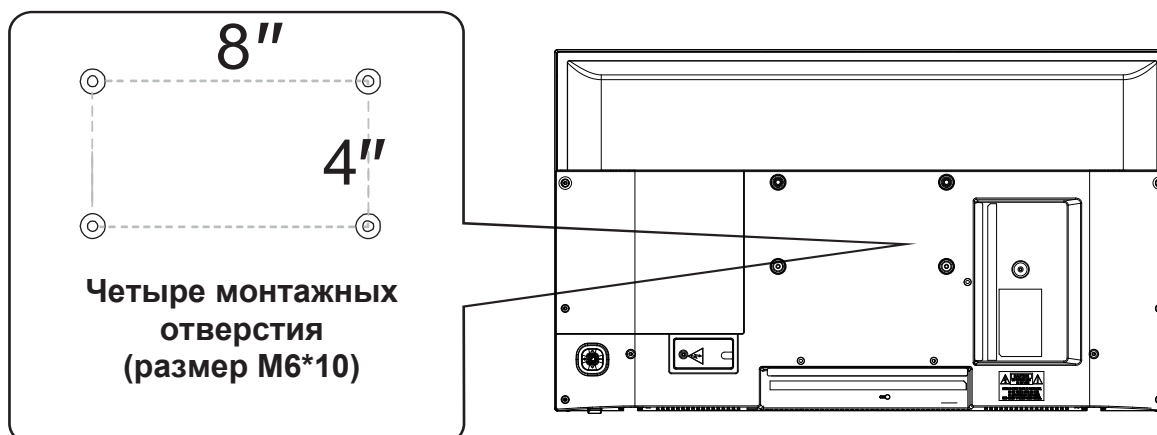

PLR IP Holdings, LLC, а также лица, имеющие патент и другие партнеры полностью поддерживают все инициативы по утилизации отходов электронных устройств. Для предотвращения загрязнения окружающей среды и во избежание нарушения действующего законодательства Вы должны надлежащим образом утилизировать этот продукт в соответствии со всеми применимыми правилами, директивами или другими законодательными нормами, действующими в Вашей стране.

Пожалуйста, свяжитесь с местными органами власти или обратитесь в магазин, где Вы приобрели этот продукт, чтобы определить место, где Вы можете надлежащим образом утилизировать продукт по истечению его срока службы.

УТИЛИЗАЦИЯ ОТХОДОВ ЭЛЕКТРИЧЕСКОГО И ЭЛЕКТРОННОГО ОБОРУДОВАНИЯ КОНЕЧНЫМИ ПОЛЬЗОВАТЕЛЯМИ В ЕВРОПЕЙСКОМ СОЮЗЕ

Этот символ на изделии или на его упаковке указывает на то, что этот продукт нельзя выбрасывать вместе с бытовыми отходами. Пользователь несет ответственность за утилизацию такого рода отходов, передавая их на утилизацию в место «переработки отходов», предназначенное специально для утилизации электрических и электронных отходов. Виборочный сбор и утилизация электрооборудования способствуют сохранению природных ресурсов и гарантируют переработку отходов с целью обеспечения мероприятий по защите окружающей среды и здоровья. Чтобы получить дополнительную информацию о сборе и повторном использовании электрических и электронных отходов, обратитесь в местные органы власти, в службу бытовых отходов или в учреждение, в котором был приобретен продукт.

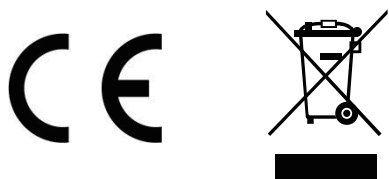

HDMI®
HIGH-DEFINITION MULTIMEDIA INTERFACE

Определение HDMI, HDMI-мультимедийного интерфейса и логотип HDMI являются товарными знаками или зарегистрированными товарными знаками HDMI Licensing LLC в США и других странах.

HD
TV
1080p



POWER ON YOUR ENERGY

LED SMART TV

MODEL: LE32CT5515AK
LE43CT5515AK

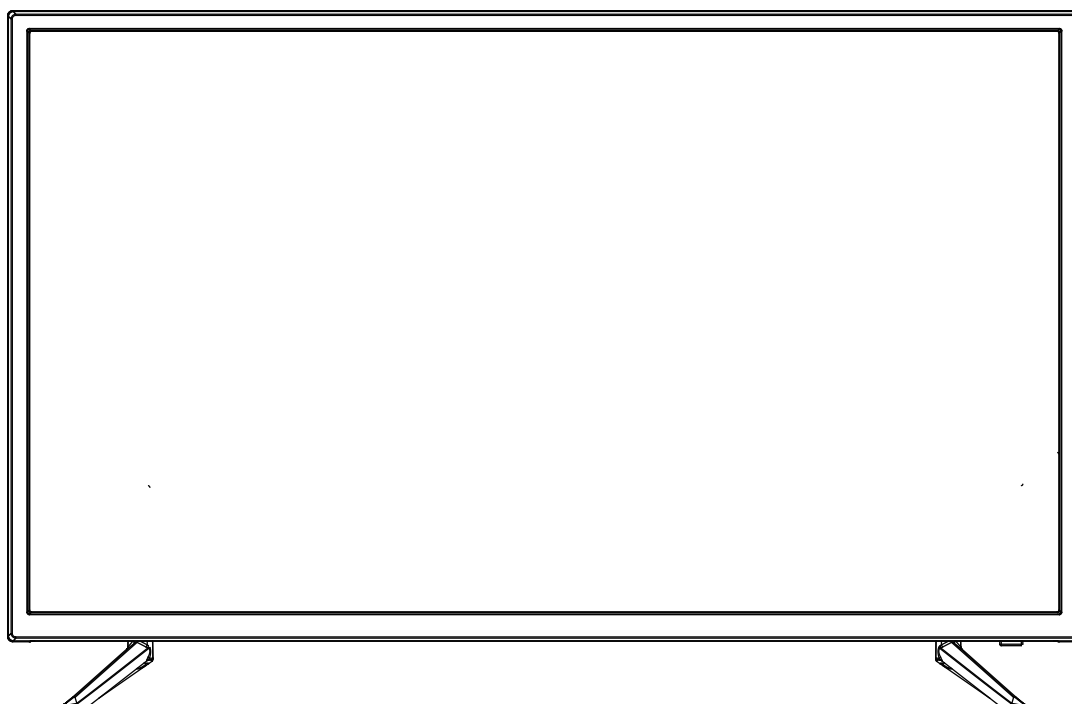



USER MANUAL

Contents

Important safety instructions.....	3
Setting up and using your TV.....	6
What' s included with your TV.....	7
Front and back connections of the TV.....	8
Basic installation	9
Remote Control Instruction.....	16
Remote control setup.....	18
Main Menu	19
Setting	25
If you're having problems.....	32
Specifications.....	34
Base and wall mounting assembly instruction.....	35

IMPORTANT INSTRUCTIONS

SAFETY INSTRUCTIONS

 <p>The lightning flash and arrow head within the triangle is a warning sign alerting you of “dangerous voltage” inside the product.</p>	 <p>CAUTION RISK OF ELECTRIC SHOCK DO NOT OPEN</p> <p>CAUTION: TO REDUCE THE RISK OF ELECTRIC SHOCK. DO NOT REMOVE COVER (OR BACK). NO USER SERVICEABLE PARTS INSIDE. REFER SERVICING TO QUALIFIED SERVICE PERSONNEL.</p>	 <p>The exclamation point within the triangle is a warning sign alerting you of important instructions accompanying the product.</p>
---	---	---

 **WARNING – TO REDUCE THE RISK OF FIRE, ELECTRIC SHOCK, OR SERIOUS PERSONAL INJURY:**

- If the cord is damaged, have it repaired by the manufacturer, its service or a similarly qualified person in order to avoid any hazard.
- The cord should always be readily accessible.
- The apparatus shall not be exposed to dripping or splashing of water or liquids and that no objects filled with liquids such as flower vases shall be placed on the product.
- The normal ventilation of the product shall not be impeded for intended use.
- Always leave a minimum distance of 10 cm around the unit to ensure sufficient ventilation.
- Naked flame sources, such as candles, should not be placed on top of the device.
- The device is intended for use only in a temperate climate.
- Situate this product away from heat sources such as radiators, heat registers, stoves, or other appliances (including amplifiers) that produce heat.
- Clean the product only as recommended by the manufacturer (see “Maintenance” section for details). Unplug the power plug from the wall outlet before cleaning.
- Unplug the power plug from the wall outlet when left unused for an extended period.
- Prevent objects/liquids from falling or spilled on the product.
- Operate the product only with the supplied power cord. Route power cords so they are not likely to be walked on or pinched by items placed upon or against them, paying particular attention to plugs, convenience receptacles, and the point where they exit from the product.
- Where the MAINS plug or an appliance coupler is used as the disconnect device, the disconnect device shall remain readily operable.
- Do not operate this product under the following conditions.
 - When the power-supply cord or plug is damaged.
 - If liquid has been spilled into or objects have fallen into the product.
 - If the product has been exposed to rain or water.
 - If the product does not operate when used according to the operating instructions.
 - If the product has been dropped or damaged in anyway.
- Do not attempt to service the product; take it to the electronics repair shop of your choice for any servicing or repair.

- Do not overload wall outlets, extension cords, or integral convenience receptacles.
- Connect this product to the power outlet which has protective earth connection.



CAUTION- TO REDUCE THE RISK OF PERSONAL INJURY OR PRODUCT/PROPERTY DAMAGE:

- This product is intended solely for non-commercial, non-industrial, personal use as a television. Do not use this product for any other purpose.
- Do not subject the product to violent shocks, extreme temperatures, or lengthy periods of direct sunlight.
- Keep the product away from magnetic objects, motors, and transformers.
- Do not use outdoors in inclement weather.
- Do not use the TV while driving; this is dangerous and is illegal in some areas.
- CAUTION, to avoid accident, this appliance must be fixed properly on the floor or on the wall according to instructions for installation.
- The ventilation should not be impeded by covering the ventilation openings with items, such as newspapers, table-cloths, curtains, etc.

Never put the TV onto non stable area. TV may fall, causing injuries or death of persons. Many injuries, in particular for children, could be avoided by taking simple precautions such as :

- Use appropriate furniture or bases recommended by TV manufacturer.
- Use exclusively furniture able to support TV weight without any danger.
- Ensure the television doesn't exceed the edge of movable it is placed on.
- Never place the television on a top cupboard (for example cupboard or bookcase) without fixing movable and television on an appropriated support.
- Do not place TV on fabric or any other material that could be placed between TV and furniture where it is placed on.
- Explain children the potential hazards they could be exposed by climbing furniture to access television and commands.
- If your television emplacement is change, apply the same considerations.

BATTERY HANDLING AND USAGE:

- CAUTION: Danger of explosion if battery is incorrectly replaced or not replaced by the same type or equivalent.
- The battery should not be exposed to excessive heat such as sunshine, fire or similar.
- Different types of batteries, new and used batteries should not be mixed.
- The battery must be installed according to the polarity.
- If the battery is worn, it must be removed from the product.
- The battery must be disposed of safely. Always use the collection bins provided (check with your dealer) to protect the environment.
- Keep batteries away from children and pets. Only adults should handle batteries.
- Never throw batteries into a fire or expose them to fire or other heat sources.
- Follow the battery safety and usage instructions.

Important safety instructions

Warning

- Do not let your TV become wet (for example, by keeping it in a damp room, leaving it outside or dripping water on it).
- You must not put objects filled with water on your TV (including vases of water).

1. Read these instructions carefully.

2. Keep these instructions in a safe place.



3. Follow all the instructions

4. Do not put your TV near water.



5. Only clean your TV with a dry cloth.



6. Do not block the ventilation openings.

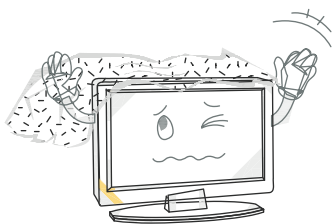

7. Do not put your TV near any heat source (such as radiators or stoves), or near equipment (including amplifiers) that produce heat.



8. Do not walk on, trap, pinch or damage the power cord. Take care that the cord is not pulled, especially at plug sockets and where it comes out of the TV.



9. Only use attachments and accessories (included with your TV) that we have approved.

Important safety instructions

10. Only use TV trolleys, stands, tripods or tables that we approve. If you use a trolley/table with your TV, be careful when you move it. So that it doesn't tip over.



11. Unplug your TV both power and antenna during lightning storms or when you won't be using it for a week or more.

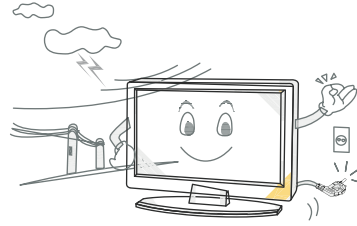

12. If your TV needs repairing, use a qualified service technician. If you damage your TV, it will need to be serviced.



13. Be careful when you plug the power cord into a socket. Do not overload wall sockets. They could damage your TV and could give you an electric shock or cause a fire. Check your TV's power cord from time to time, and unplug your TV if the power cord looks worn. Stop using it until you have had the power cord replaced by a qualified technician. Do not twist, kink or pinch the power cord.

14. Disposing of your TV. The fluorescent lamp inside your TV has a small amount of mercury in it. Phone your local council to find out where your nearest recycling centre is located to ensure the TV is scrapped in compliance with UK & EU regulations.

Note

- If your TV is cold, there may be some small 'flickers' when you turn it on. This is normal and there is nothing wrong with your TV.
- Avoid touching the LED screen with any object or holding your finger against it as this may cause damage

Important safety instructions

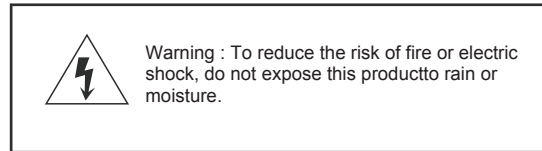
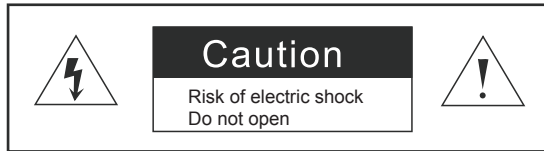

You will see these stickers on your TV.

This symbol means there are wires in your TV which are not insulated. If you touch these wires, you may get an electric shock.



This symbol means you should read the servicing guide before you take further action.

[Caution]

- You should not service your TV unless you are qualified to do so. If your TV breaks down, contact a qualified TV engineer.



- Make sure you plug in your TV securely.



- If you use your TV to play video games or connect to your computer to use as a screen, keep brightness and contrast at a low level. Images with a high level of brightness or contrast may burn on to the screen permanently.

How to clean your TV

1. Wipe the TV screen with a soft, dry cloth.
2. Do not use solvent methyl benzene. Strong chemicals may damage your TV screen.
3. Make sure you switch the TV off before you clean it.

Setting up and using your TV

1. Check the voltage shown on the serial number or rating label on your TV, and make sure your TV is compatible with the voltage in your home. If you are not sure about the voltage you have in your home, please contact your distributor or an electrician.
2. Make sure you plug the power cable into the socket securely. If you have problems plugging in your TV, please contact the shop you bought your TV from to replace the power cable.
3. Do not overload power sockets or extension cords when you are setting up your TV. If you overload the power sockets or extension cords, you could receive an electric shock or cause a fire.
4. Do not place any objects on the power cord when you are setting up your TV. Keep your TV screen away from any sharp objects such as screw drivers or knives so that you don't scratch or damage the TV screen. Only use the correct power cord when you set up your TV.
5. Make sure you turn off your TV when you are not using it. If you won't be using your TV for a week or more, unplug both power and aerial connections.
6. The vents at the back of your TV are to let air cool the inside of your TV, so it doesn't overheat. Please make sure the vents are not blocked.
7. Do not put your TV on a bed, sofa or carpet. This may block the vents.
8. Do not put your TV in an enclosed space, such as on a bookshelf or in a TV cabinet. Doing this may block the vents.
9. Keep your TV away from direct sunlight.
10. Do not place your TV on an unsteady shelf or desk. The TV could fall and injure you.
11. Do not put objects inside the TV (such as children's toys). Doing this could give you an electric shock or damage the parts inside your TV.

When you must call a technician

If any of the following happens, unplug your TV and contact the shop you bought your TV from or a qualified technician to repair your TV.

1. If the power cord or plug is damaged
2. If liquid gets into the screen
3. If your TV is damp or wet
4. If your TV is damaged
5. If the TV doesn't work properly.

The temperatures your TV will work in



Your TV will only work when the temperature is in the range of 0°C-40°C.

What is included with your TV

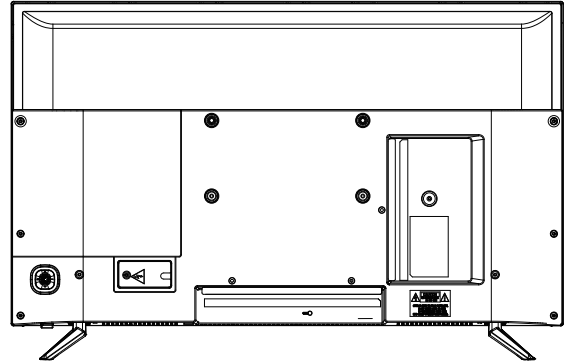
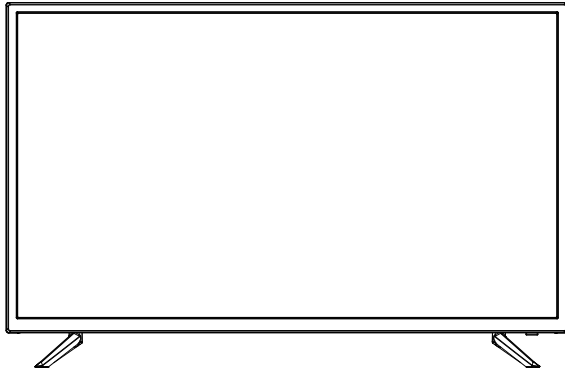
What your TV should look like

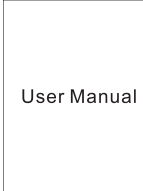

What is included with your TV

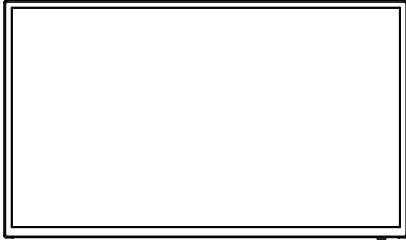
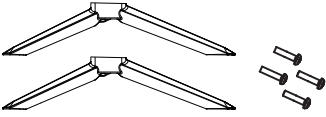
User Guide	Remote Control	TV Set
 <p>User Manual</p>		
<p>Base and Screw</p>		
		

How to use your remote control

1. Take the back cover off your TV remote and put two AAA batteries into the remote control. Make sure the + and - symbols on your batteries match the diagram.
2. Replace the batteries. So they are facing the right way. If you won't be using the remote control for a long time, take the batteries out. Use your remote control carefully. Do not drop. Keep the remote control away from water, direct sunlight and hot surfaces.

Front and back connections of the TV

1. Middle key

In the standby mode, press the middle button to turn on the TV, Joystick function button In the boot state, long press the middle button can be turned off, short press has a confirmation function.

2. Left and right keys

In the non-home page, press the left and right keys to adjust the volume to increase or decrease the function, Under the home page you can move the cursor left and right.

3. Up and down keys

In the non-home page can be adjusted under the TV channel program addition and subtraction, Long press the key to call up the source, short press to move the cursor, Long press the key to bring up the menu, short press to move the cursor. Under the home page you can move the cursor up and down.

4. REMOTE SENSOR

Button Infrared sensor for the remote control.

5. POWER INDICATOR Button

Show red in standby mode, show green when your TV is switch on.

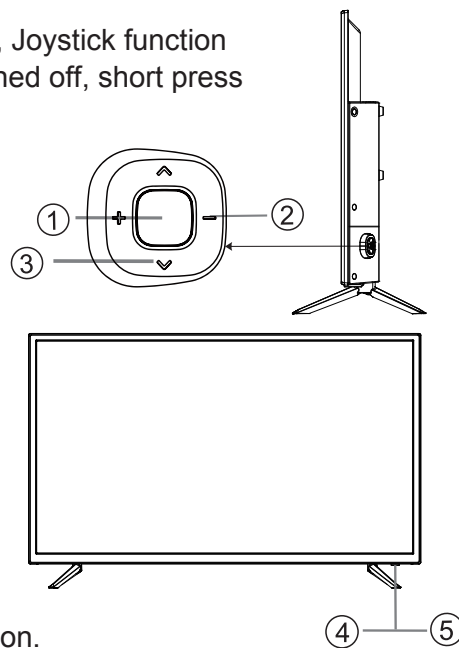

Back View and Control Connections

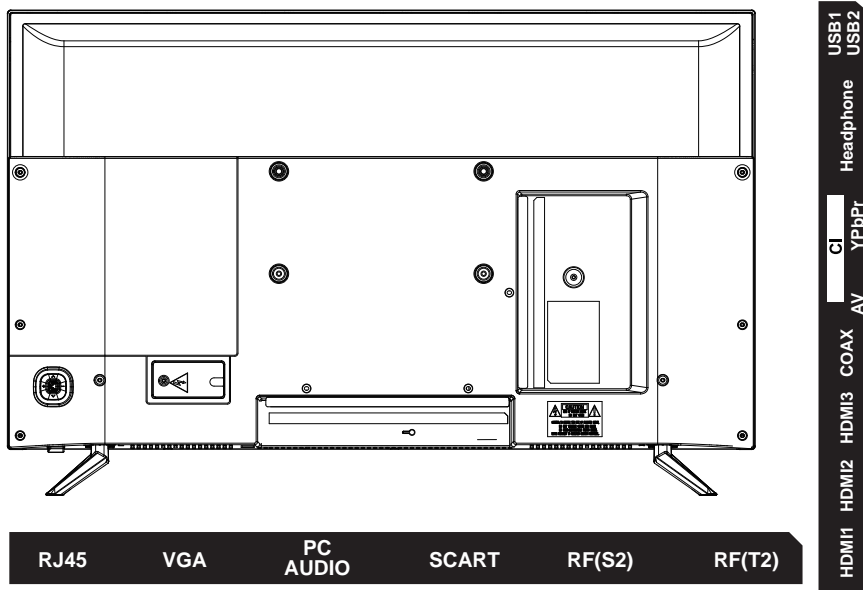

RJ45: Connect the Internet.

VGA: Connect a computer to these jacks.

PC AUDIO: Connect the Audio output jack of PC.

SCART: Connect the SCART jack of VCR or DVD.

RF: Connect the antenna.

HDMI1/2/3: Connect the HDMI output jack of DVD.

COAX: Connect the SPDIF receiver.

AV IN: Connect the Video and Video Audio output jack of DVD or VCR.

YPbPr: Connect the YPbPr output jack of DVD or VCR.

CI: Connect to the CI card.

Headphone: Connect the earphone.

USB1/2: Connect to portable USB device.

Basic installation

Connection signal

HDMI Connection

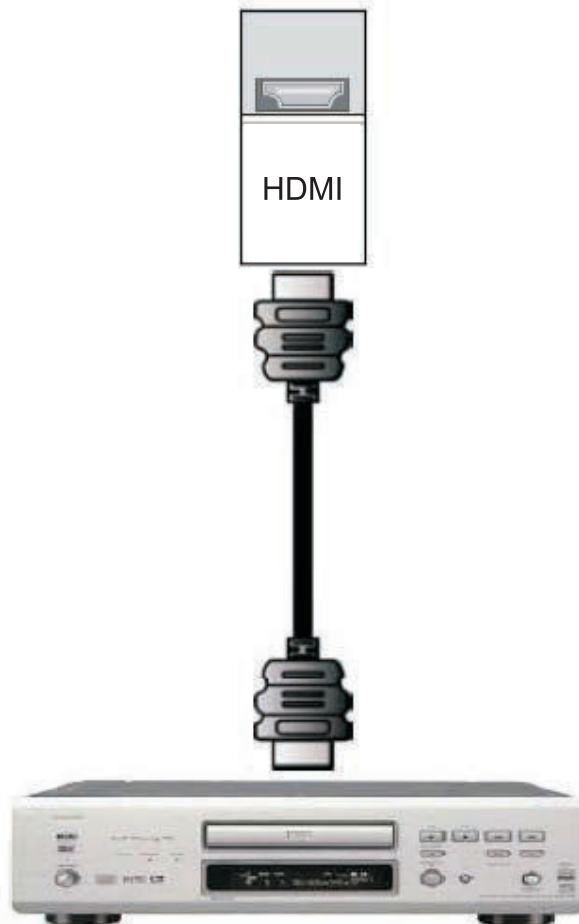

1. Turn off the power to the LED TV and DVD player.
2. Connect a HDMI cable to the HDMI output of your DVD player and the other end to the HDMI input in the rear of your LED TV.
3. Turn on the power to the LED TV and your DVD player.
4. Select HDMI using the SOURCE button on the front of the LED TV or directly by pressing the SOURCE button on the remote control.

Basic installation

PC and Audio Connection

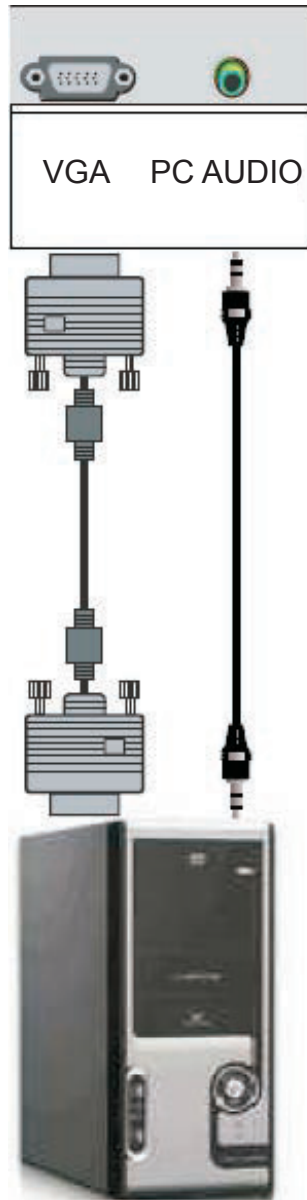

1. Turn off the power to the your LED TV and Computer.
2. Connect a 15-pin D-sub RGB (VGA) cable to the RGB output of your computer and the other end to the VGA input (purple area) in the rear of your LED TV.
3. Turn on the power to the your LED TV and Computer.
4. Select PC using the SOURCE button on the front of the LED TV or directly by pressing the SOURCE button on the Remote Control.

Basic installation

Video and Audio Connection

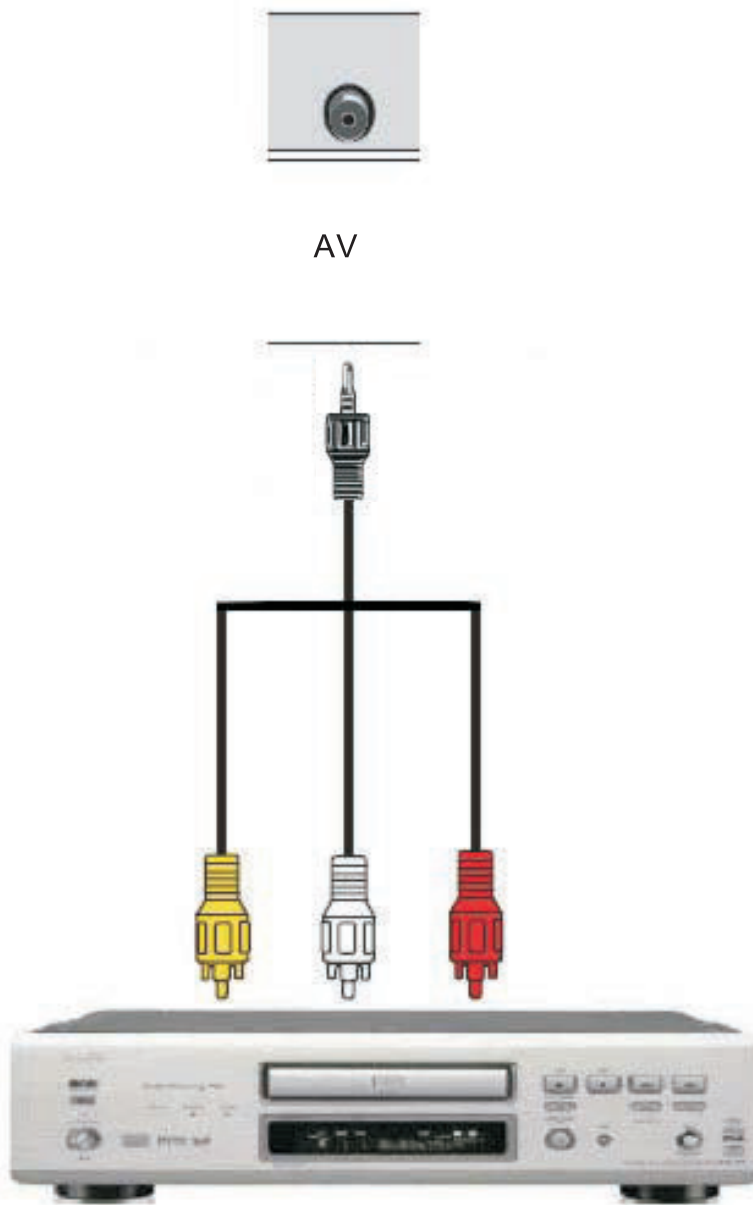

1. Turn off the power to the LED TV and DVD player.
2. Connect the VIDEO jack on the rear of your DVD player to the VIDEO out on the rear side of your LED TV.
3. Connect the R (red color) and L (white color) audio connectors on the rear of your DVD player to the AV audio input connectors in the side of your LED TV.
4. Turn on the power to the LED TV and DVD player.
5. Select AV using the SOURCE button on the front of the LED TV or directly by pressing the SOURCE button on the Remote Control.

Basic installation

YPbPr and audio Connection

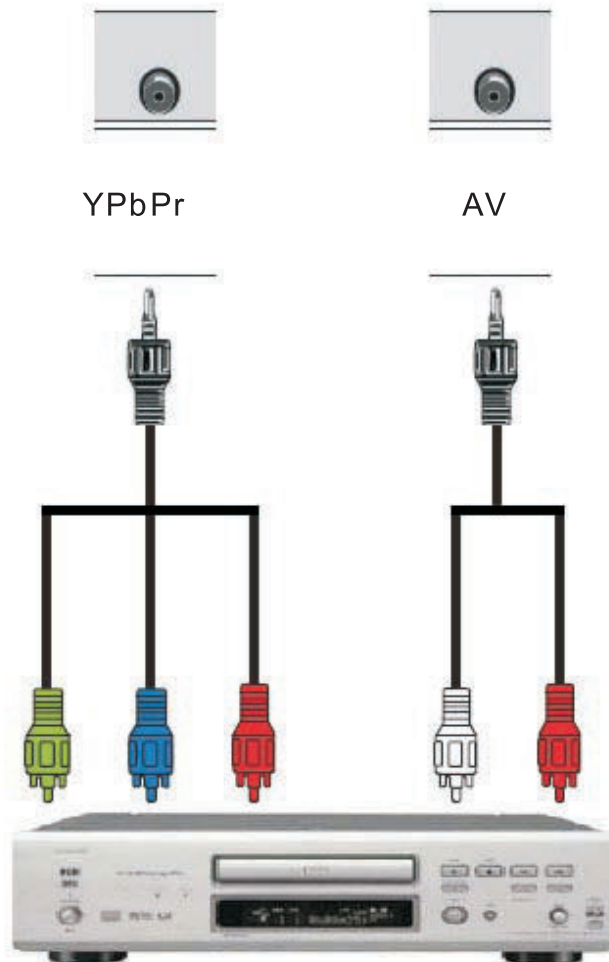

1. Turn off the power to the LED TV and DVD player.
2. Using the connectors in the green color area, connect the y (green color) connector, Pb (blue color) connector and Pr (red color) connector on the rear of your DVD player to the corresponding YPbPr (Black color) connector in the component Analog HD group in the rear of your LED TV.
3. Turn on the power to the LED TV and DVD player.
4. Select Component Analog HD using the SOURCE button on the remote or front of the LED TV or directly by pressing the SOURCE button on the Remote Control.

NOTE:

Refer to your DVD player user manual for more information about the video output requirements of the product.

Basic installation

SCART Connection

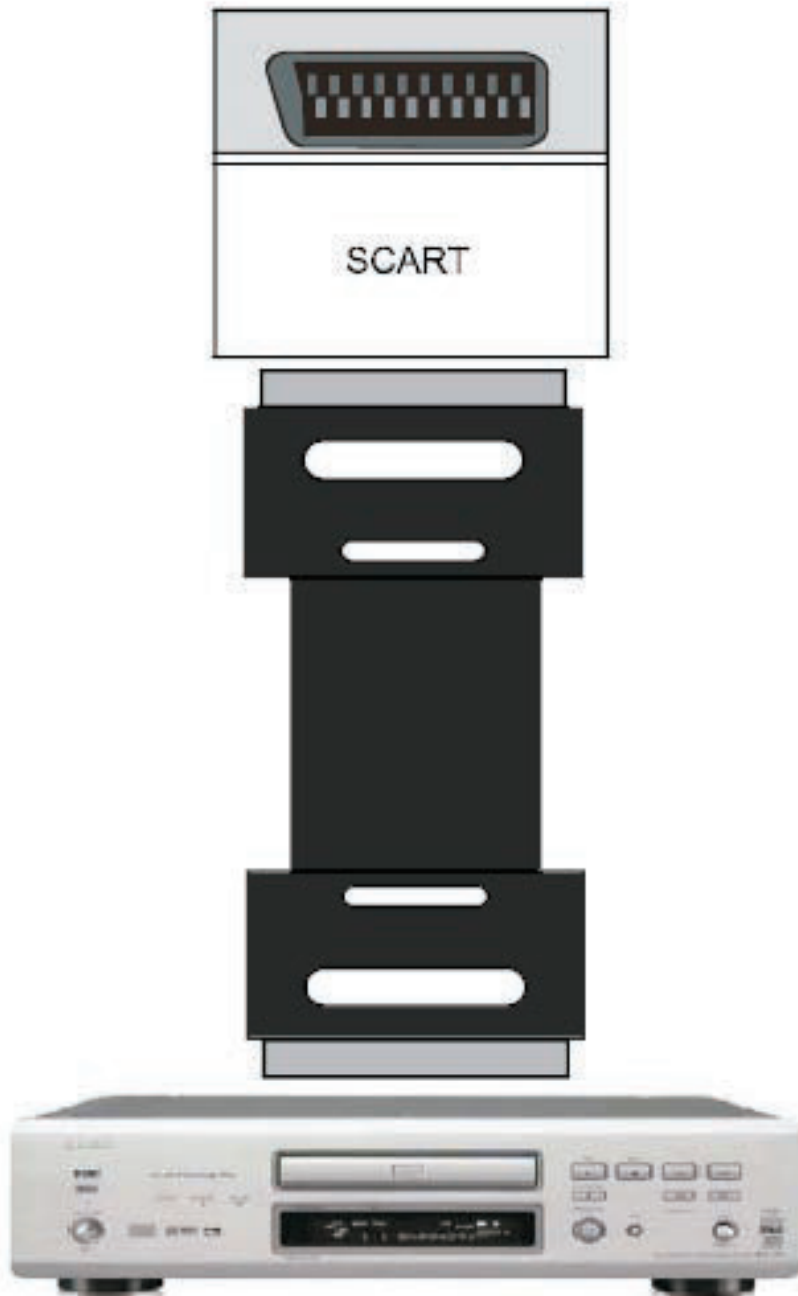

1. Turn off the power to the LED TV and DVD player.
2. Connect a SCART jack on the rear of your DVD player to the SCART jack.
3. Turn on the power to the LED TV and your DVD player.
4. Select SCART using the SOURCE button on the front of the LED TV or directly by pressing the SOURCE button on the Remote Control.

Basic installation

ANTENNA Connection

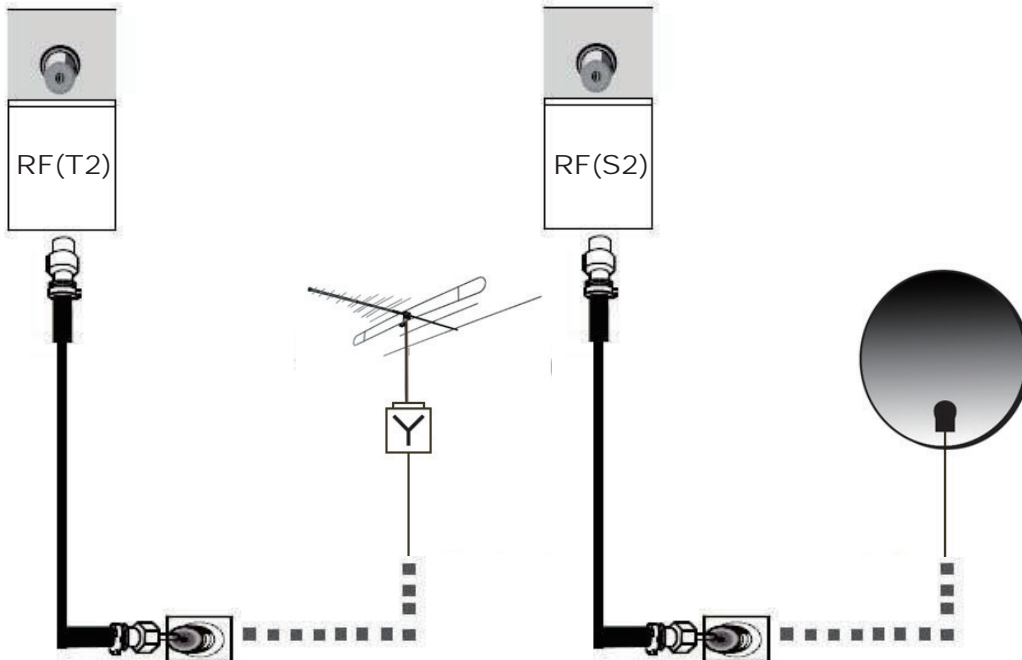

1. Turn off the power to your LED TV.
2. Connect a coaxial (RF) connector from your antenna, cable or cable box to the TV connector on the rear of your LED TV.
3. Turn on the power to your LED TV.
4. Select TV using the SOURCE button on the front of the LED TV or directly by pressing the SOURCE button on the Remote Control.

USB connection



Basic installation

Headphone Connection



-You can connect a headphone to your TV if you wish to watch program without disturbing people around you.

-Insert some standard headphone with a 3.5mm jack plug into the 3.5mm jack on the back of the TV (see diagram).

NOTE:

1.HEADPHONE VOLUME WARNNING.

Connect headphones with the volume set low and increase it if required.Prolonged listening through some headphones at high volume settings can result in hearing damage.

2.You will not receive the sound from the TV when you connect headphones to the system.

Remote control instruction

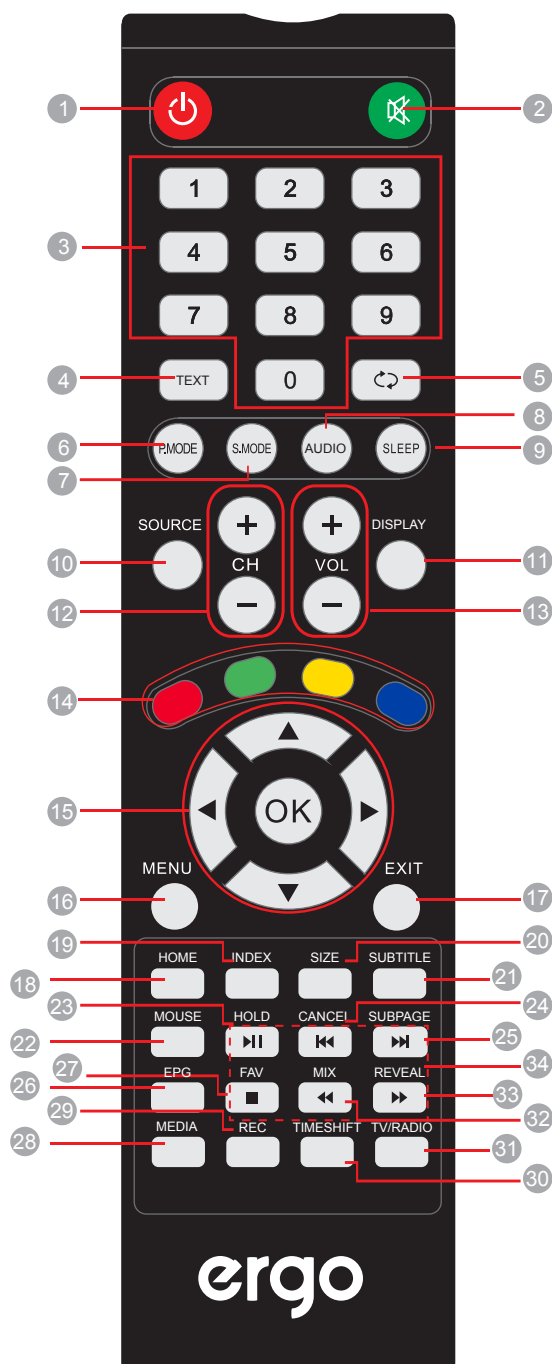

1. STANDBY: Turns the TV on or off.
2. MUTE: Turn the sound off from the TV.
3. NUMBER BUTTONS(0 -9): Press 0 - 9 to select a TV channel directly when you are watching TV.
4. TEXT: Press this button to switch teletext on or off.
5. ↶: Returns to the previous channel.
6. P.MODE: Selects various preset picture settings.
7. S.MODE: Selects various preset sound settings.
8. AUDIO: Press this button you can choose different audio system.
9. SLEEP: Select amount of time Let your TV turn off automatically.
10. SOURCE: Press to cycle through the input source.
11. DISPLAY: Press to display the source and channel's information.
12. VOL (+)/(-): Increase or decrease the sound level.
13. CH (+)/(-): Go through the channel list.
14. RED GREEN YELLOW BLUE KEY: Press the buttons according to the colour displaying on the screen to enter.
15. THUMBSTICK(▲▼▶◀ /OK): Allows you to navigate the on screen menus and adjust the system settings to your preference.
16. MENU: Brings up the main TV menu on the screen.
17. EXIT: Press this button to exit the on screen display.
18. HOME: In Smart TV mode press to access the Home menu.
19. INDEX: Request index page when index link is valid.
20. Size: Press this button to expand the text size while you are in teletext.
21. SUBTITLE: Press this button to show subtitles for the program you are watching , press again to hide the subtitles.
22. MOUSE: Mouse switch.
23. HOLD: Press this button to freeze or unfreeze the teletext screen you are viewing.
24. CANCEL: Exit from any OSD.
25. SUBPAGE: Press to enter subpages, press again to cancel.

Remote control instruction

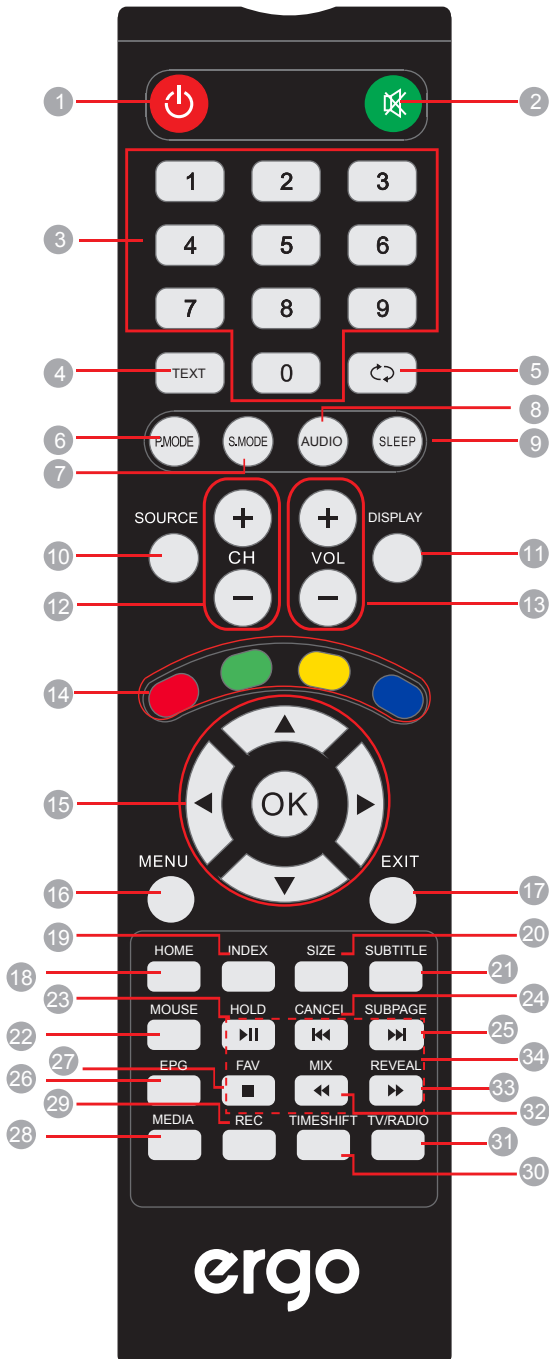

26.EPG:Launches the EPG(Electronic Program Guide) in DTV mode.

27.FAV:Press this button to show the favourite channel menu on your TV screen when you watch TV Programmes.

28.MEDIA: Press this button to return to the media main menu.

29.REC: Press to enter the record list in DTV mode.

30.TIMESHIFT :I n DTV mode, press to execute the time shift function

31.TV/RADIO: Press to select TV or Radio mode.

32.MIX: TV and TEXT picture are mixed together in transparent background.

33.REVEAL: Press this button to show or hide text,for example a text quiz.

34. To play/pause.

To stop the playback.

To play in fast rewind mode.

To play in fast forward mode.

To restart the current chapter.

To advance forward to the next.

Only operates when a compatible USB device is connected.

Remote control setup

REMOTE CONTROL PREPARATION BATTERY INSTALLATION

Install the batteries as the following pictures. Be sure + and - terminals are positioned as indicated in the battery compartment (Fig1).

SERVICE LIFE OF BATTERIES

- The batteries normally last for one year although this depends on how often the remote control is used.
- If the remote control fails to work even when it is operated near the player, replace the batteries.
- Use two size AAA dry batteries.

NOTE:

- Do not drop, step on or otherwise impact the remote control. This may damage the parts or lead to malfunction.
- If the remote control is not going to be used for a long time, remove the batteries.

REMOTE CONTROL OPERATION

Point the remote control from no more than about 6m from the remote control sensor and within about 60° of the front of the player (Fig2).

NOTES:

- The operating distance may vary according to the brightness of the room.
- Do not point bright light at remote control sensor.
- Do not place objects between the remote control and the remote control sensor.
- Do not use this remote control while simultaneously operating the remote control of any other equipments.

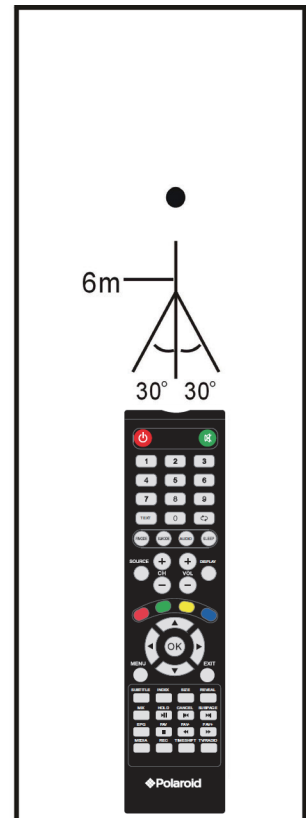
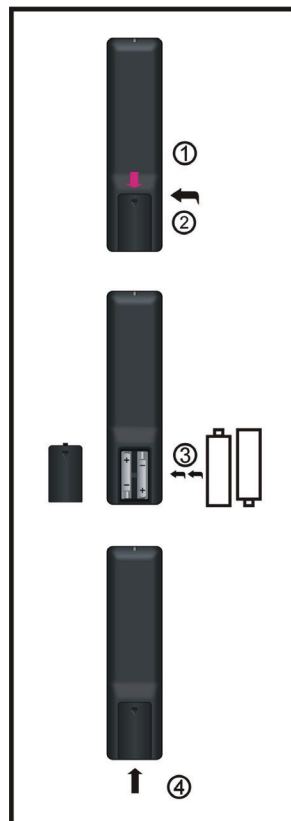

Main Menu

Press MENU button to enter main menu.

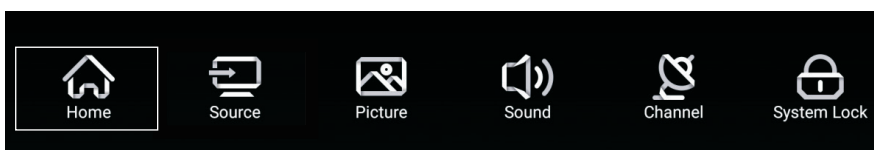

HOME

Press **【◀】 / 【▶】** button to select HOME menu.

Press **【▼】 / 【▲】** button to select.



APPS/LIKE_APPS

Press **【▼】 / 【▲】** button to to select APPS/LIKE_APPS to add app.

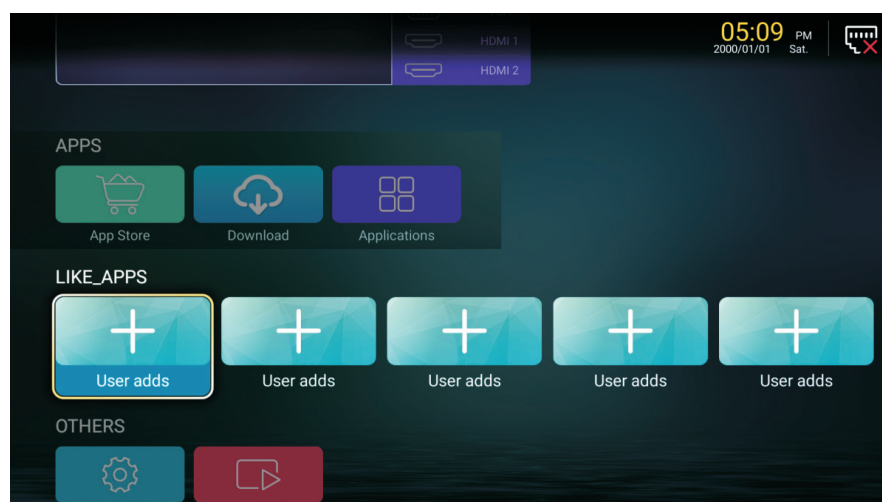

Main Menu

Press **【▼】 / 【▲】 / 【◀】 / 【▶】** to select App to install.

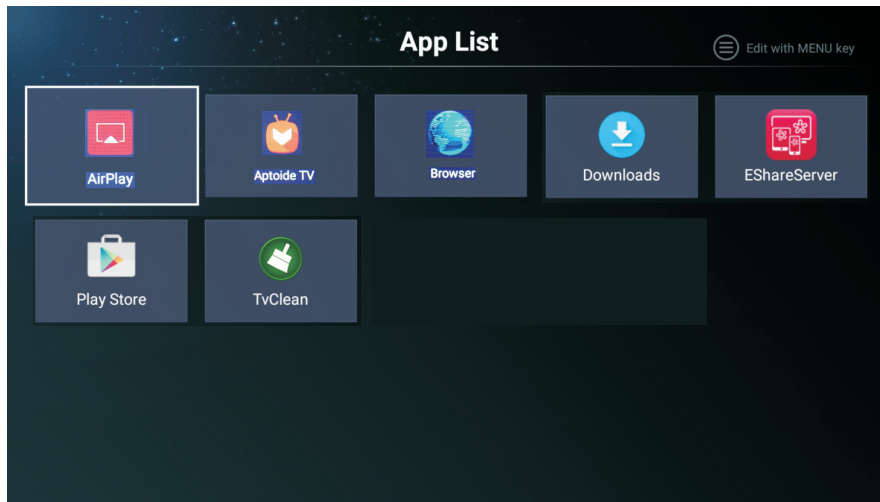

Press **【▼】 / 【▲】 / 【◀】 / 【▶】** button to to enterSettings.

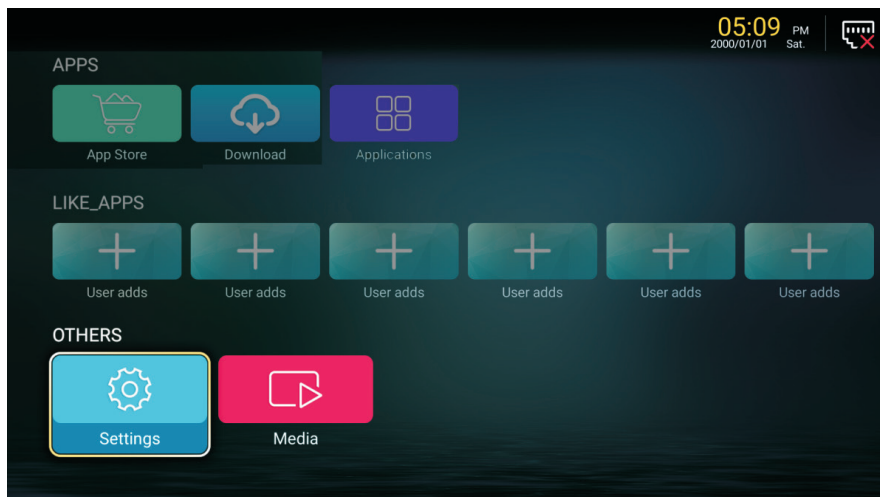

Main Menu

Media

Press **【INPUT】** to enter input source, and press **▼ / ▲** button to select Media.



Main Menu

Video

Press ◀ / ▶ to select video.



Press to play previous movie.



Press to play fast backward.



Press to stop/play the movie.



Press to play fast forward.



Press to play next movie.



Press to view the information of the movie.(Resolution/Size/Duration/Bitrate).



Press to set the Audio Track/Select Subtitle/Region Language/Play Mode/Aspect Ratio.



Press to select the movie to play.

Main Menu

Music

Press ◀ / ▶ to select music.

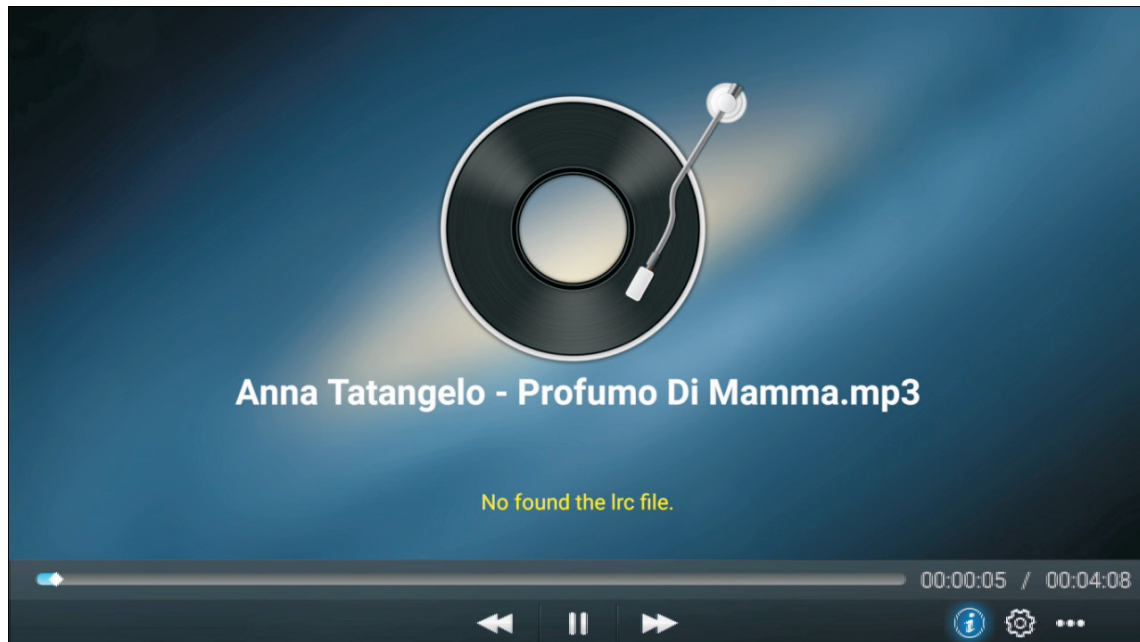

Press to play fast backward.



Press to stop/play the music.



Press to play fast forward.



Press to view the information of the music.(Mine Type/Size/Bittrate).



Press to set the Play Mode(Repeat All/Repeat One/Random/None).



Press to select the music to play.

Main Menu

Photo

Press ◀ / ▶ to select photo.

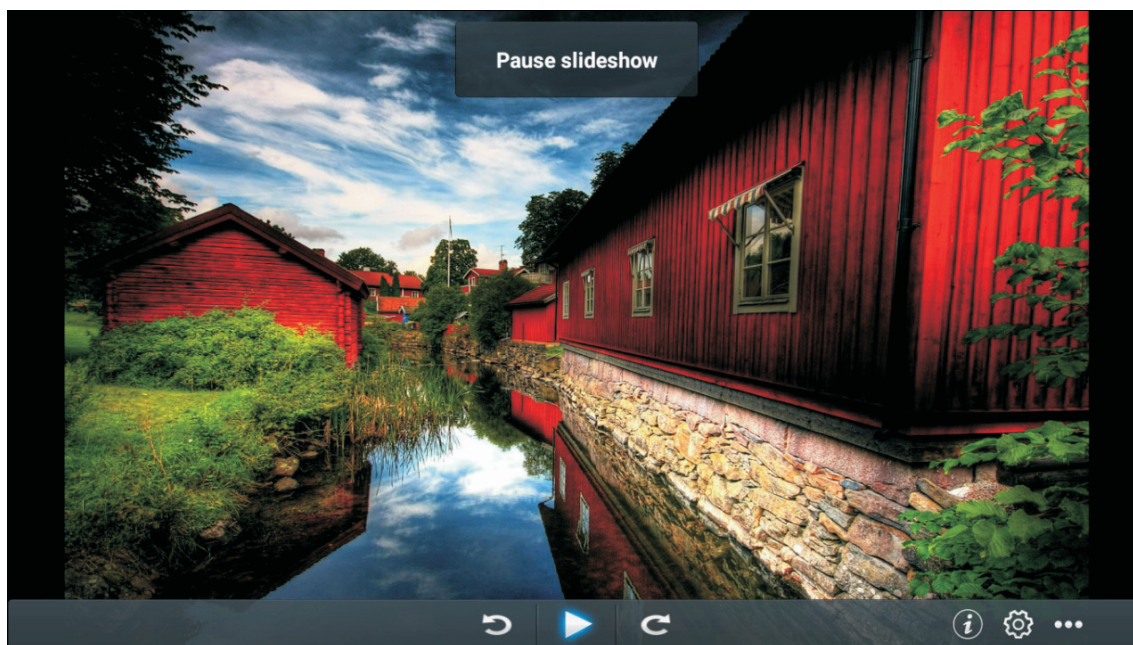

Press to rotate anticlockwise the picture.



Press to stop/play the picture.



Press to rotate clockwise the picture.



Press to view the information of the picture.(Size/Resolution)



Press to set the Play Mode(Aspect Ratio/Playback duration)/Play Mode.



Press to select the photo to play.

Settings

PICTURE

Press **【◀】 / 【▶】** button to select Picture .
Press OK to enter setting.

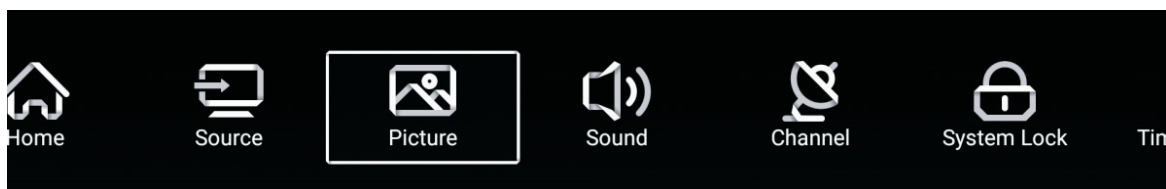

1. Press **【▼】 / 【▲】** to select: Picture Mode/Contrast/Brightness/Color/Sharpness/Backlight/Noise Reduction/ColorTemp/More Settings
2. Press **【◀】 / 【▶】** to adjust or select.

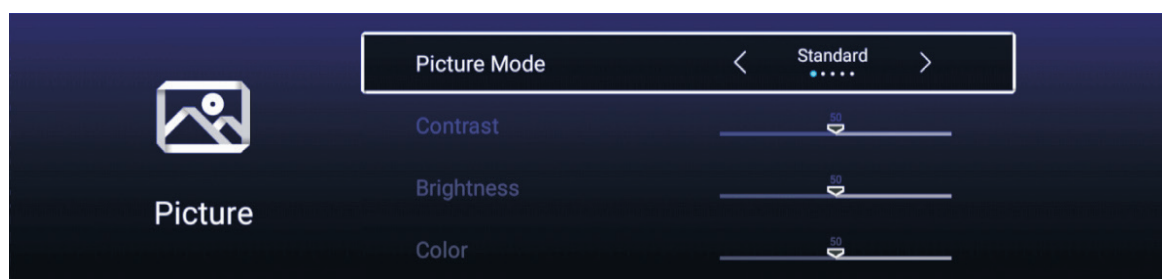

Picture Mode

Press **【▼】 / 【▲】** button to select Picture Mode, then press **【◀】 / 【▶】** button to select. (Optional: Standard, Movie, Vivid, Energy Saving, User).

- Standard** The default mode, to make users experience high-quality images under normal light.
- Movie** This mode is more suitable for watching movies.
- Vivid** Image colors more beautiful, more vivid picture.
- Energy Saving** Reduce screen brightness, improved contrast for energy saving.
- User** User-defined picture settings.

Contrast/Brightness/Colour/Sharpness/Backlight

Press **【▼】 / 【▲】** to select, and press **【◀】 / 【▶】** to adjust.

- Contrast** Adjust image contrast.
- Brightness** Adjust image brightness.
- Color** Adjust image color density.
- Backlight** Adjust the screen backlight brightness.

Color Temp

Adjust the overall color of the image.

Press **【▼】 / 【▲】** to select Colour Temperature.
press **【◀】 / 【▶】** to select. (Options: Cool, Normal, Warm).

- Cool** Produces a gentle blue-hued image.
- Normal** Produces a vivid image.
- Warm** Produces a red-hued image.

Settings

More Settings

Press **【▼】 / 【▲】** to select More Settings.

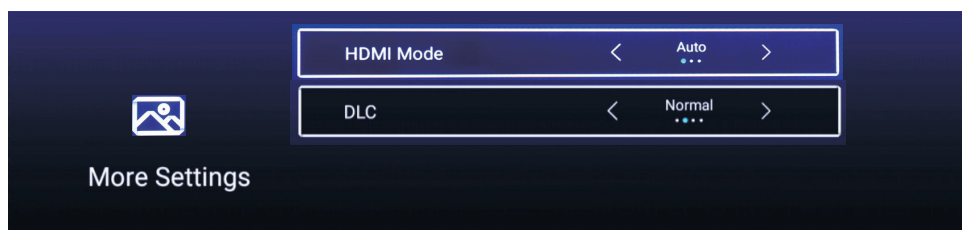

HDMI Mode

Press **【▼】 / 【▲】** to select HDMI Mode, press **【◀】 / 【▶】** to select Auto/Graphic/Video.

DLC

Press **【▼】 / 【▲】** to select DLC, press **【◀】 / 【▶】** to select Dark/Normal/Bright/Off.

Sound

Press MENU button to display the main menu.

Press **【◀】 / 【▶】** button to select Sound in the main menu.

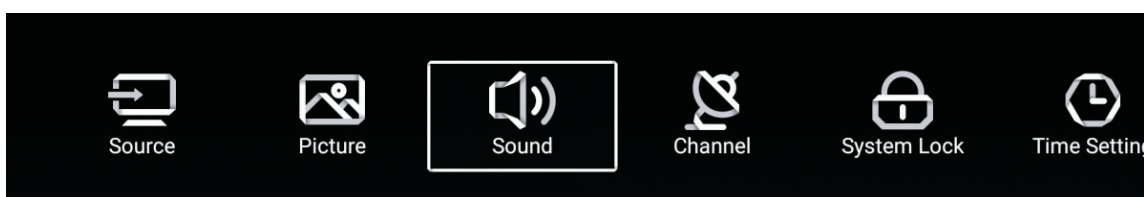

Press **【▼】 / 【▲】** to select: Sound Mode/Bass/Treble/Balance/AVC/More settings.

Press OK / **【◀】 / 【▶】** to select or adjust.

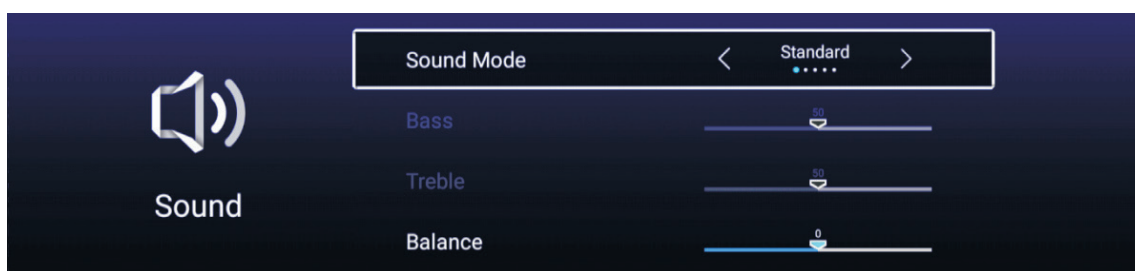

Sound Mode

Press **【▼】 / 【▲】** button to select Sound Mode, then press **【◀】 / 【▶】** button to select. (Optional: Standard, Music, Theater, News, User).

Standard Produces a balanced sound in all environments.

Music Preserves the original sound. Good for musical programs.

Theater Enhances treble and bass for a rich sound experience.

News Enhanced voice.

User Select to customize picture settings.

Bass Adjust the bass.

Treble Adjust the treble.

Balance Adjust the left and right channel output balance.

Press **【▼】 / 【▲】** button to select Balance, then press **【◀】 / 【▶】** button to adjust.

Settings

AVC

Press **【▼】 / 【▲】** button to select AVC, then press **【◀】 / 【▶】** button to choose ON/OFF. After opening the AVC, Once the volume is set, regardless of any difference TV Version printed on each channel, it can make the speaker volume remained stable.

More Settings

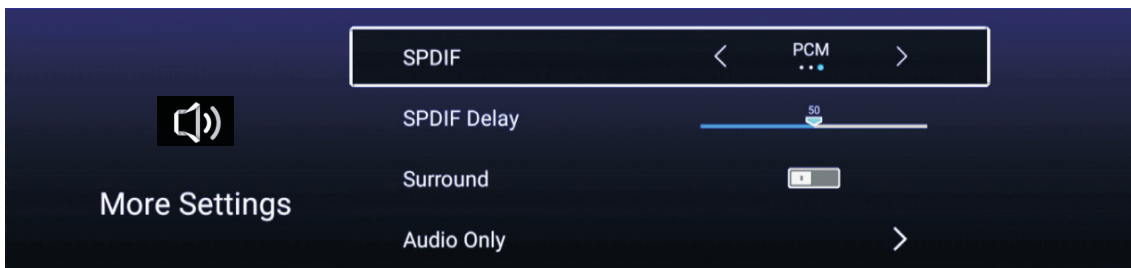

SPDIF

Press **【▼】 / 【▲】** button to select SPDIF, then press **【◀】 / 【▶】** button to choose OFF/RAW/PCM.

SPDIF Delay

Press **【▼】 / 【▲】** button to select SPDIF Delay, then press **【◀】 / 【▶】** button to adjust.

Surround

Achieve better surround sound effect.

Press **【▼】 / 【▲】** button to select Surround, then press **【◀】 / 【▶】** button to choose ON/OFF.

Audio Only

After the opening screen is not displayed only plays sound

Press **【▼】 / 【▲】** button to select Audio Only, then press **【◀】 / 【▶】** button to choose ON/OFF.

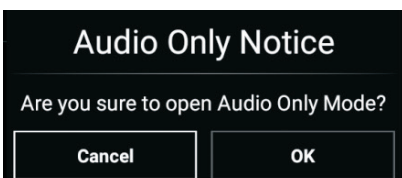

Channel

Press MENU button to display the main menu. Press **【◀】 / 【▶】** button to select Channel in the main menu.

Press **【▼】 / 【▲】** button to select. Press OK / **【◀】 / 【▶】** to enter.

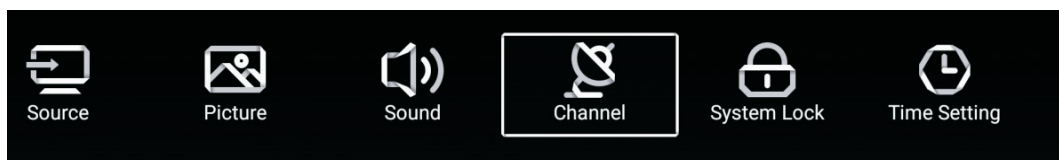

Antenna Type

Select the Air/Cable/Satellite to tune.

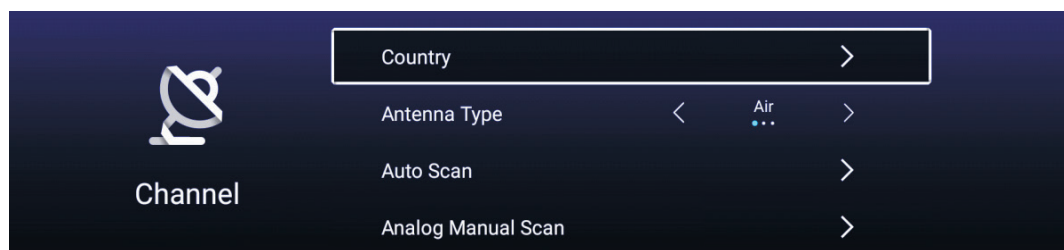

Settings

Auto Scan

Press **【▼】 / 【▲】** button to select Auto Scan, press OK to start Auto Scan.

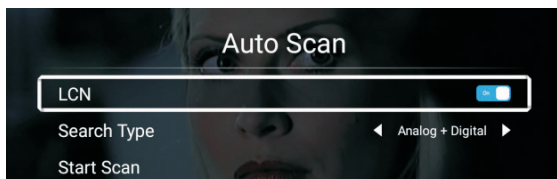

Analog Manual Scan

Press **【▼】 / 【▲】** button to select Analog Manual Scan, press to to start Scan.

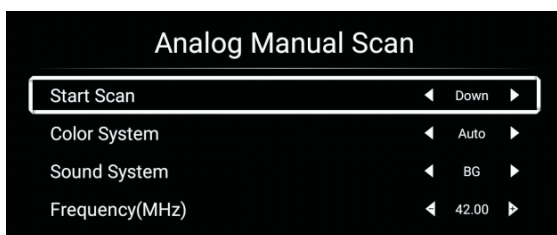

Digital Manual Scan

Press **【▼】 / 【▲】** button to select Digital Manual Scan, press OK to start Scan.

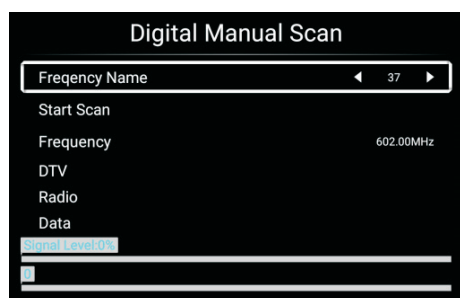

Channel List

Press **【▼】 / 【▲】** button to select Channel List to list.press MENU button edit the channel (Skip/Delete/Fav).

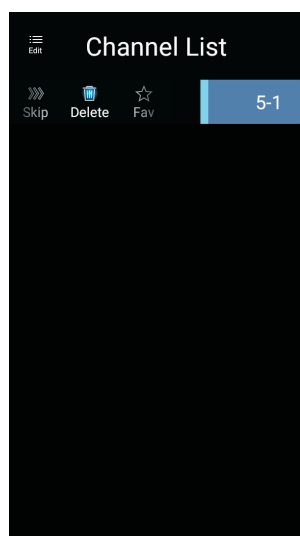

Settings

EPG

Press **【▼】** / **【▲】** button to select EPG.



System Lock

Press MENU button to display the main menu. Press **【◀】** / **【▶】** button to select System Lock.

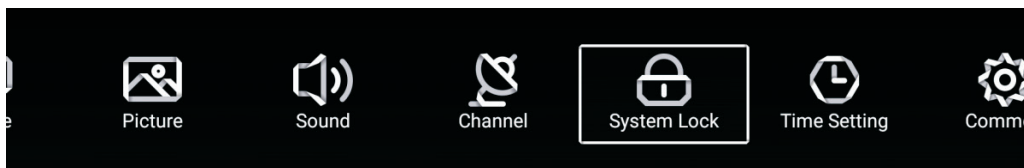

Press **【▼】** / **【▲】** button to select Change Password/System Lock. Press OK / **【◀】** / **【▶】** to enter "0000".

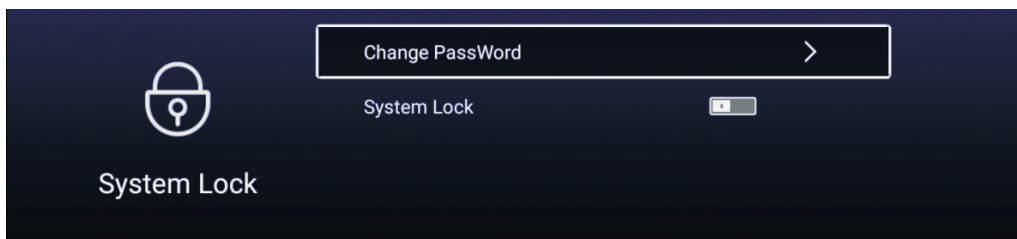

Settings

Change Password

Press **【▼】 / 【▲】** button to select Change Password.

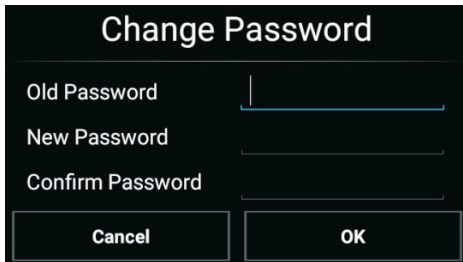

A dialog box titled "Change Password" with three input fields: "Old Password", "New Password", and "Confirm Password". Below the fields are two buttons: "Cancel" and "OK".

System Lock

Press **【▼】 / 【▲】** button to select System Lock.

Keypad Lock

Press **【▼】 / 【▲】** button to lock the keypad.

(NOTE: This function is available when the System Lock is on.)

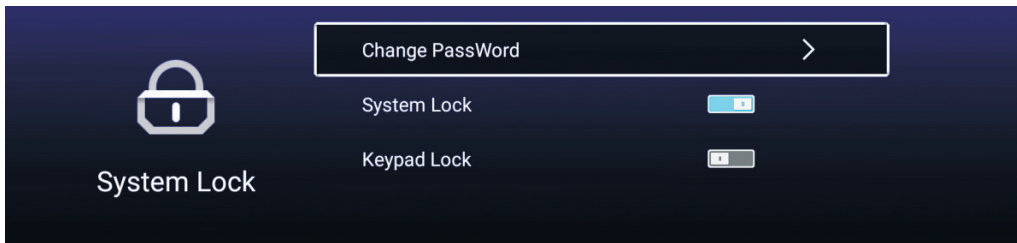

Time Setting

Press MENU button to display the main menu. Press **【◀】 / 【▶】** button to select Time Setting in the main menu.

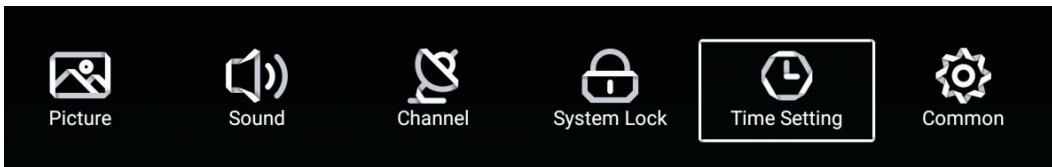

Press **【▼】 / 【▲】** button to select: OSD Timer/Sleep Timer/Autostandby Timer. Press ENTER/ **【◀】 / 【▶】** to enter.



Settings

OSD Timer

Press **【▼】 / 【▲】** button to select OSD Timer, Press **【◀】/【▶】** to select.
(Optional: off,5sec#15sec,30sec).

Sleep Timer

Press **【▼】 / 【▲】** button to select Sleep Timer, Press **【◀】 / 【▶】** to select.
(Optional: off,15min,30min,45min/60min,90min,120min,240min).

Autostandby Timer

Press **【▼】 / 【▲】** button to select Autostandby Timer.
(Optional: off,3hour,4hour,5hour)

Common

Press MENU button to display the main menu .Press **【◀】 / 【▶】** button to select Common in the main menu.

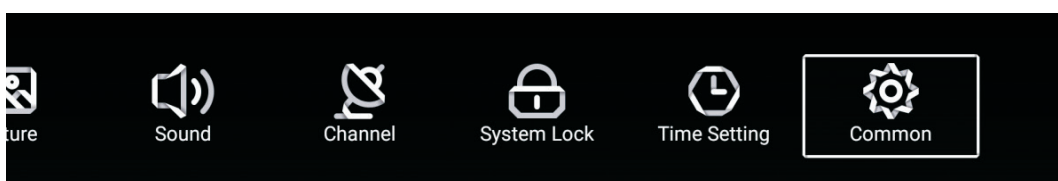

Press **【▼】 / 【▲】** button to select: Blue Screen/Menu Reset.
Press ENTER/ **【◀】 / 【▶】** to enter.

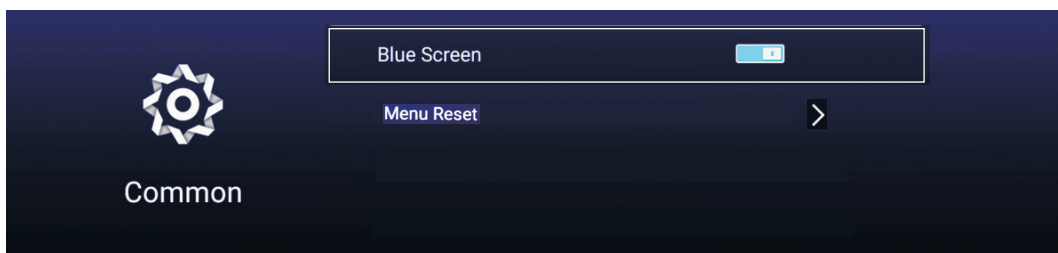

Blue Screen

Press **【▼】 / 【▲】** button to select Blue Screen,
Press **【◀】 / 【▶】** to select ON/OFF.

Menu Reset

Press **【▼】 / 【▲】** button to select Menu Reset.
Press **【◀】 / 【▶】** to select Cancel/ok to reset the previous setting

If you're having problems

If you are having problems with your TV, carry out the following checks first.

If you are still having problems, unplug your TV and contact the service centre.

Problems and how to fix them

There is no sound and no picture coming from my TV.

- Check that you have connected the TV power cord properly and switched the wall socket on.
- Check that the power switch at the rear of the TV is set to " ON"
- Check that you have turned on the POWER button on your TV.
- Check the picture contrast and brightness setting.

There is a normal picture but no sound coming from my TV.

- Check that your TV is not muted or has the volume down.
- Switch the channel, the problem may be with the channel you're on, not the TV.
- Check that your audio cable input has been plugged in properly. If you are using an external amplifier.

The remote control does not work.

- Check to see if there is any object between your TV (such as a piece of furniture) that could block the remote control from connecting with the sensor on your TV.
- Have you put the batteries into the remote control the right way? (So + to + and - to -)
- Correct remote operating mode was set (such as TV or VCR).
- The TV is not positioned in bright sunlight.
- Try fitting new batteries if none of the above work.

The TV has turned off suddenly.

- Check that you have not set the sleep timer.
- Check that you have not set the timer to control the socket which has your TV power cord on.
- Check that you have not set auto standby with the broadcast signal source which is connected to your TV.

The picture on my TV appears slowly after I have switched it on.

This is normal. The image takes a few seconds to appear after you have switched the TV on. Please contact your service centre if picture has not appeared after five minutes.

There is no or poor quality colour or a poor picture on my TV.

- Change the colour setting on the PICTURE MENU.
- Keep a distance between your TV and any VCR you may be using
- Try watching another channel. The problem may be with the channel you're watching.
- Are the video cables installed properly?
- Change the setting of picture brightness on PICTURE MENU.

There are horizontal and vertical bars on the screen, the picture is shaking.

- Check if any signal interference activities is going on nearby, such as an electrical appliance or power tool is in operation.

The reception is poor on some channels.

- The TV channel you're watching may be having problems. Change to another channel and see if the same is happening.
- TV broadcasting signal is weak or has been interrupted.
- Check whether signal sources have any possible interference.

If you're having problems

There are lines or streaks on the pictures.

-Check if there is any damage to the aerial on the roof, try to change the direction of the aerial to receive a better signal.

One of the TV's speakers does not work.

-Check the sound balance setting on SOUND MENU.

Note: This page only refer to Video Graphics adaptor (VGA) problems.

Problems and how to fix them

The signal is out of range.

- Change the resolution, horizontal or vertical frequency of your source (PC etc.).
- Check whether the signal cable is connected from the PC to your TV properly.
- Check the signal input source is connected properly.

There is a vertical bar or stripe on my TV screen.

-Turn on the auto configure or change the horizontal or vertical frequency position.

Screen colours aren't appearing as they should be or single colour.

- Check if the video signal cable is connected properly.
- Reinstall your PC video card if the signal source is from your computer.

Maintaining your TV

If you clean your TV carefully and regularly, it helps your TV to last longer. Make sure you turn the power off and unplug the power cord on your TV before you begin to clean it.

Cleaning the screen

1. Here's a great way to keep the dust off your screen. Wet a soft cloth in a mixture of lukewarm water and a small amount of fabric softener or washing-up liquid. Wring the cloth until it's almost dry and then use it to wipe the screen.
2. Make sure there is no excess water on yourTV when you have finished cleaning it.

Cleaning the plastic parts of your TV

Wipe the plastic parts of your TV with a soft, dry, lint-free cloth. Do not use a wet cloth.

If you are going to be away for a while



If you are not going to use yourTV for a while (such as when you go on holiday), you should unplug the power cord from the socket and disconnect your aerial to protect yourTV against possible damage from lightning or power surges.

Specifications

LED SMART TV Set ERGO LE32CT5515AK:

Panel size: 32 inch (16:9)

Native panel resolution: HD Ready 1366x768

Brightness: 180 cd/m²

Contrast ratio: 1200:1

Refresh panel rate: 60 Hz

Connectors: mini AV, SCART, HDMI x3, USB x2, RF in x2, VGA x1, PC Audio in x1, Mini YPbPr in x1, RJ45 x1, Coaxial x1, Earphone x1

Broadcast System:

Analog: PAL, SECAM

Digital: DVB-T2/C/S2

USB media compatibility:

USB PVR (personal video recorder)

Video: MPEG-1/MPEG-2/MPEG-4/XVID/H264/MVC/VP6/VP8/WEBP/H263/AVS/H265

Audio: MPEG1/2,DRA/FLAC/VORBIS/AMR-NB/AMR-WB/APE/COOK/LPCM

Image: .JPG/.BMP/.PNG/.GIF/.WEBP/.JPS

SMART TV function:

CPU: ARM Cortex A53/ quad core/ 804 Mhz

GPU: Mali 450/ quad core/ 432 Mhz

RAM: 1 GB

ROM: 8 GB

OS: Android 7.0

Google Play Compatible

Connectivity: LAN RJ 45, Wi-fi b/g/n

Features:

Speakers: 8 W + 8 W

Power source: 100-240 V~, 50-60 Hz, 60 W, 0.25 A

Class of protection against electric shock: II

Degree of protection shell: IP20

Energy efficiency class: A

Dimensions without stand (WHD): 730.6x429.4x59 mm

Dimensions with stand (WHD): 730.6x472.4x207.5 mm

Packing dimensions (WHD): 810x505x122 mm

Weight (net/gross): 4.7/ 6.2 kg

Wall mount (VESA): 200 x 100 mm/ M6

Color: black/ silver

Material: plastic/ metal

Complete set: TV set, stand, remote control and AAA batteries x2, warranty card, user manual

Specifications

LED SMART TV Set ERGO LE43CT5515AK:

Panel size: 43 inch (16:9)

Native panel resolution: FullHD 1920x1080

Brightness: 260 cd/m²

Contrast ratio: 1200:1

Refresh panel rate: 60 Hz

Connectors: mini AV, SCART, HDMI x3, USB x2, RF in x2, VGA x1, PC Audio in x1, Mini YPbPr in x1, RJ45 x1, Coaxial x1, Earphone x1

Broadcast System:

Analog: PAL, SECAM

Digital: DVB-T2/C/S2

USB media compatibility:

USB PVR (personal video recorder)

Video: MPEG-1/MPEG-2/MPEG-4/XVID/H264/MVC/VP6/VP8/WEBP/H263/AVS/H265

Audio: MPEG1/2,DRA/FLAC/VORBIS/AMR-NB/AMR-WB/APE/COOK/LPCM

Image: .JPG/.BMP/.PNG/.GIF/.WEBP/.JPS

SMART TV function:

CPU: ARM Cortex A53/ quad core/ 804 Mhz

GPU: Mali 450/ quad core/ 432 Mhz

RAM: 1 GB

ROM: 8 GB

OS: Android 7.0

Google Play Compatible

Connectivity: LAN RJ 45, Wi-fi b/g/n

Features:

Speakers: 8 W + 8 W

Power source: 100-240 V~, 50-60 Hz, 90 W, 0.4 A

Class of protection against electric shock: II

Degree of protection shell: IP20

Energy efficiency class: A

Dimensions without stand (WHD): 965.5x557.9x60.3 mm

Dimensions with stand (WHD): 965.5x605.4x216.6 mm

Packing dimensions (WHD): 1067x642x133 mm

Weight (net/gross): 7.61/ 10.04 kg

Wall mount (VESA): 200 x 100 mm/ M6

Color: black/ silver

Material: plastic/ metal

Complete set: TV set, stand, remote control and AAA batteries x2, warranty card, user manual

Base and Wall mounting assembly instruction

Attach the base

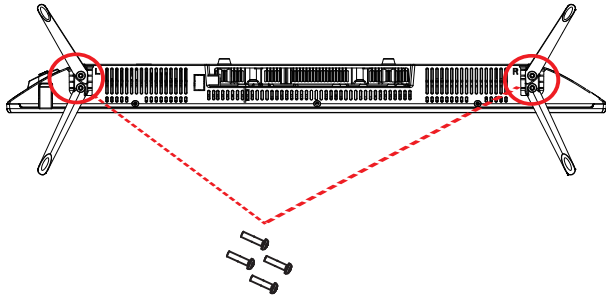

Place the stand on the TV, insert and tighten the screws B4*16Fmm (found in the accessories box) in the circled area with the screwdriver provided.



Then the TV is ready for use now.

MOUNTING ON THE WALL

This unit is VESA-compliant, and is designed to be wall-mounted with a VESA-compliant 8"x4" (200mmx100mm) mounting kit designed for flat-panel TVs (not supplied). Mount this unit according to the instructions included in the mounting kit. Length of screw should not exceed 10 mm.

NOTE

Remove the base stand before mounting the unit on the wall.

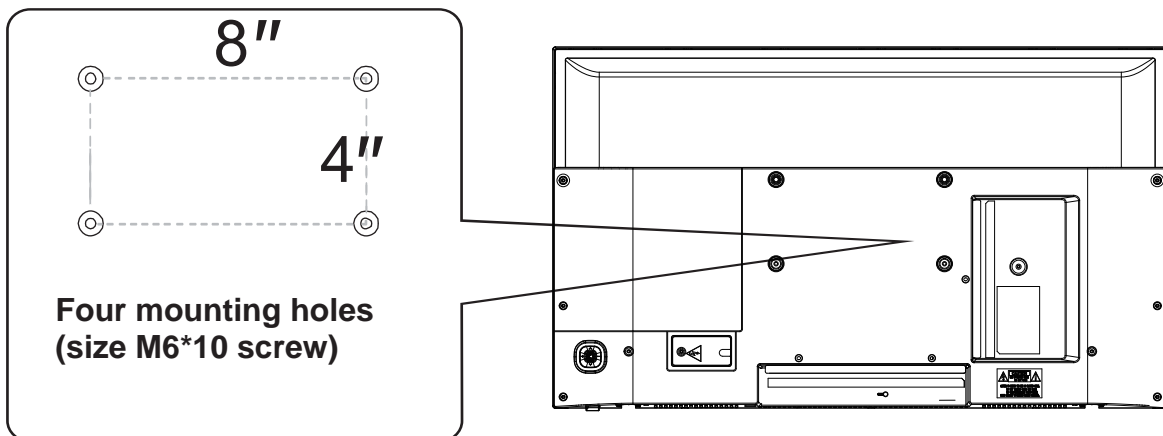

PLR IP Holdings, LLC, its licensees and affiliates, fully support all electronic waste initiatives. As responsible stewards of the environment, and to avoid violating established laws, you should properly dispose of this product in compliance with all applicable regulations, directives or other governances in the area where you reside.

Please check with local authorities or the retailer where you purchased this product to determine a location where you can appropriately dispose of the product.

THE DISPOSAL OF ELECTRICAL AND ELECTRONIC EQUIPMENT WASTE PRODUCTS ON THE PART OF FINAL USERS IN THE EUROPEAN UNION

This symbol on the product or on the container indicates that this product cannot be eliminated with the general waste. The user is responsible for eliminating this kind of waste by throwing them away at a “recycling point” specifically for electrical and electronic waste. Selective collection and electrical equipment recycling contribute to preserve natural resources and warrant waste recycling to protect environment and health. In order to receive further information about electrical and electronic waste collecting and recycling, contact your Local Council, the service of household waste or the establishment where the product was acquired.

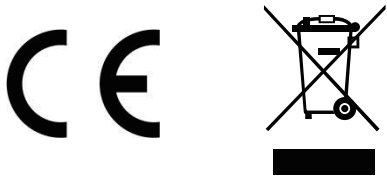

The terms HDMI and HDMI-Definition Multimedia Interface, and the HDMI logo are trademarks or registered trademarks of HDMI Licensing LLC in the United States and other countries.

