

# ergo

POWER ON YOUR ENERGY

LED TV

40" ШИРОКОЕКРАННИЙ ЦИФРОВИЙ LED TV



МОДЕЛЬ: LE40CT5030AK

**ІНСТРУКЦІЯ З ЕКСПЛУАТАЦІЇ**

UA

# Зміст

---

<b>ПРАВИЛА З ТЕХНІКИ БЕЗПЕКИ</b> .....	2
<b>ЗАПОБІЖНІ ЗАХОДИ</b> .....	3
<b>ПЕРЕВІРКА ПРИНАЛЕЖНОСТЕЙ/УСТАНОВКА</b> .....	4
Пристрій та приналежності .....	4
Установка/зняття підставки .....	4
Настінне кріплення .....	4
<b>ПІДГОТОВКА ДО РОБОТИ</b> .....	4
Вид спереду/вид ззаду .....	5
Функції кнопок .....	5
<b>ПІДКЛЮЧЕННЯ ЗОВНІШНІХ ПРИСТРОЇВ</b> .....	7
Підключення телевізора до зовнішніх пристроїв .....	7
<b>ПУЛЬТ ДИСТАНЦІЙНОГО КЕРУВАННЯ</b> .....	8
Основні функції .....	8
Установка елементів живлення .....	9
<b>НАЛАШТУВАННЯ</b> .....	10
Початкове налаштування .....	10
Меню зображення .....	11
Звукове меню .....	12
Налаштування каналів .....	14
Налаштування опцій .....	17
Меню налаштувань .....	19
Налаштування підключення ПК .....	20
Перегляд зображень .....	22
Відтворення музики .....	22
Відтворення відео .....	23
Читання електронних книг .....	24
<b>УСУНЕННЯ НЕСПРАВНОСТЕЙ</b> .....	25
<b>ТЕХНІЧНІ ХАРАКТЕРИСТИКИ</b> .....	26
Специфікація .....	26
Формати відтворення мультимедіа .....	26
Пульт дистанційного керування .....	26

# Правила з техніки безпеки

- Прочитайте інструкцію перед початком експлуатації телевізора.
- Збережіть цю інструкцію для подальшого використання.
- Дотримуйтесь усіх попереджень на пристрої і в інструкції з експлуатації.
- Дотримуйтесь всіх вказівок щодо експлуатації телевізора.
- Не використовуйте даний пристрій поруч з водою. Телевізор не можна використовувати поблизу води або вологи, наприклад, у вологому підвалі, поруч з басейном і т.п.
- Протирайте тільки сухою або трохи вологою тканиною.
- Не закривайте вентиляційні отвори. Установіть телевізор відповідно до рекомендацій виробника.
- Не встановлюйте телевізор поблизу будь-яких джерел тепла, таких як радіатори, обігрівачі, печі або іншої апаратури (наприклад, біля підсилювачів), яка виділяють тепло.
- Захищайте шнур живлення від часткового згортання або затиснення біля вилки, електричного трійника і в місці, де він виходить з телевізора.
- Використовуйте тільки аксесуари, зазначені виробником.
- Встановлюйте телевізор на підставку, штатив, кронштейни і т.п., які рекомендовані виробником або продаються разом з пристроєм. При транспортуванні телевізора дотримуйтесь обережності. Різкі зупинки, надмірне застосування сили або нерівні поверхні можуть призвести до падіння телевізора, його пошкодження або призвести до серйозного травмування.
- Для додаткового захисту телевізора під час грози, коли пристрій залишено без нагляду або не використовується протягом тривалого часу, вимкніть його з розетки і від'єднайте антену або кабельну систему. Це дозволить запобігти пошкодженню телевізора від блискавки або в результаті стрибків напруги в електромережі.
- Для обслуговування звертайтеся до кваліфікованого сервісного персоналу. Обслуговування може знадобитися, коли пристрій було якимось чином пошкоджено: пошкоджені шнур живлення або штепсельна вилка, пролилася рідина або в пристрій потрапили предмети, пристрій піддався впливу дощу або вологи, не працює нормально або впав.
- Встановлюйте телевізор в добре вентильованому приміщенні.
- **УВАГА!** Щоб зменшити ризик ураження електричним струмом, не піддавайте пристрій впливу дощу або вологи. Пристрій не повинен бути під впливом крапель або бризок рідин. Предмети, наповнені рідиною, такі як вази, не повинні розміщуватися на пристрої або поблизу нього.
- **УВАГА!** Штепсельна вилка використовується як роз'єднувач, вона повинна завжди бути легкодоступною.
- **УВАГА!** Батарейки не повинні піддаватися надмірному нагріванню, наприклад, під прямим сонячним світлом, ультрафіолетовим випромінюванням і т.п.



- Блискавка в трикутнику попереджає користувача про наявність небезпечної напруги в корпусі пристрою, яка може становити небезпеку ураження електричним струмом.
- **УВАГА!** З метою зниження ризику ураження електричним струмом забороняється знімати кришку або задню панель. Всередині виробу відсутні частини, які обслуговуються користувачем. Для технічного обслуговування необхідно звернутися до фахівця.
- Знак оклику в трикутнику попереджає користувача про необхідність дотримання вказівок з експлуатації та технічного обслуговування, відповідно до інструкції з експлуатації, що поставляється разом з виробом.
- Телевізор відноситься до електричного обладнання II класу, тому електричне заземлення не потрібне.

# Запобіжні заходи

---

З метою забезпечення надійної і безпечної роботи цього пристрою, уважно прочитайте і завжди виконуйте всі вимоги та попередження, які містяться в цій інструкції з експлуатації, особливо, запобіжні заходи нижче.

- Телевізор має бути підключений до розетки електроживлення з напругою, відповідною параметрам пристрою, зазначеним на таблиці, на задній панелі пристрою.
- Щоб уникнути перевантаження, не використовуйте одне й теж джерело живлення для дуже великої кількості споживачів.
- Не прокладайте будь-які з'єднувальні кабелі в місцях, де на них можна наступити або спіткнутися. Не кладіть на них важкі предмети, щоб уникнути пошкодження.
- При від'єднанні вилки з розетки тримайтеся за вилку, а не за шнур електроживлення.
- Перед грозою або, коли пристрій не використовується протягом тривалого часу, вимкніть вимикач живлення на задній панелі телевізора і від'єднайте вилку з електричної розетки.
- Не допускайте потрапляння води або вологи в телевізор. Не використовуйте у вологих приміщеннях, таких як ванні кімнати, на кухні, де присутні випаровування або поруч з басейнами.
- негайно від'єднайте вилку від розетки і зверніться до кваліфікованого ремонтному персоналу, якщо вилка або кабель електроживлення пошкоджені, при попаданні води або вологи всередину телевізора, якщо в вентиляційні отвори потрапили предмети або, якщо пристрій працює ненормально.
- Не знімайте задню кришку. Всередині виробу відсутні частини, які обслуговуються користувачем. Спроба самостійного обслуговування пристрою небезпечна і може призвести до втрати гарантії. Тільки кваліфікований персонал повинен обслуговувати цей пристрій.
- Якщо батареї розрядилися або не використовуються протягом тривалого часу, щоб уникнути витікання рідини з батарей, видаліть їх з пульта дистанційного керування.
- Не пошкоджуйте і не кидайте старі батареї у вогонь.
- Не блокуйте вентиляційні отвори на задній кришці. При установці телевізора в шафу, переконайтеся, що навколо нього залишається як мінімум 5 см вільного простору.
- Не натискайте і не трусіть екран телевізора, щоб уникнути пошкодження внутрішніх деталей і електричних ланцюгів.

# Перевірка приналежностей/установка

## Пристрій та принадлежности



Телевізор



Пульт ДК з батарейками



Інструкція з експлуатації

Підставка



4 гвинта для кріплення підставки

## Установка/зняття підставки

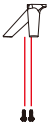
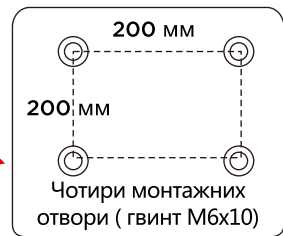
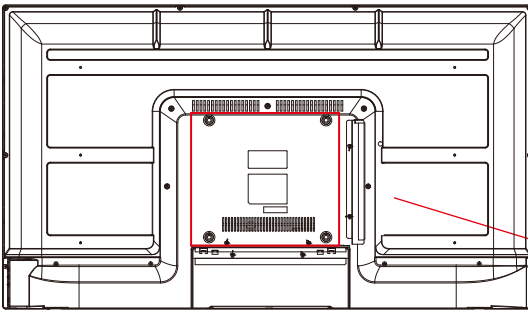

4 гвинта  
4\*15BVH



## Настінне кріплення (при необхідності)

Телевізор оснащений кріпильними отворами для настінного кронштейна, затвердженого VESA (НЕ ВХОДИТЬ ДО КОМПЛЕКТУ ПОСТАВКИ). Комплект для кріплення на стіну VESA повинен мати відстань між отворами 200 x 200 мм. При настінному монтажі відкрутіть гвинти і зніміть підставку. Встановіть кронштейн VESA 200x200 за допомогою 4-х гвинтів М6 x 10 (не входять до комплекту поставки). Не використовуйте гвинти довжиною понад 10 мм, щоб уникнути пошкодження внутрішніх компонентів.

УВАГА: Телевізор має велику вагу, тому проконсультуйтеся з професійним монтажником з настінного монтажу, щоб виконати цю установку.

# Підготовка до роботи

## Вид спереду/вид ззаду

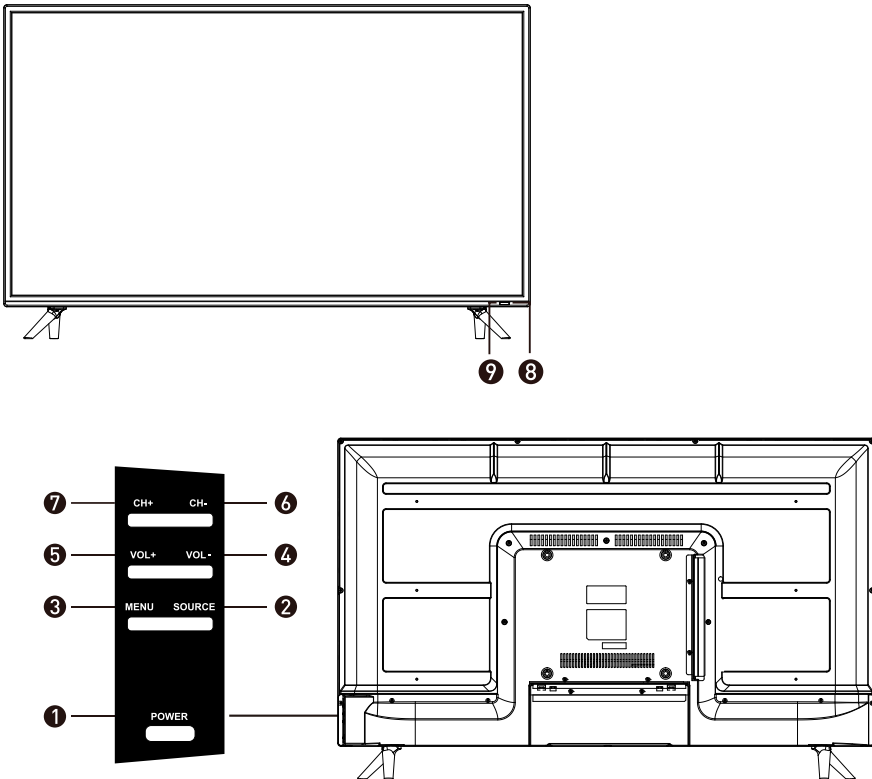

## Функції кнопок

1. **POWER:** Кнопка вмикання / вимикання телевізора
2. **SOURCE:** Кнопка вибору вхідного сигналу
3. **MENU:** Кнопка вибору головного меню
4. **VOL-:** Зменшення гучності звуку
5. **VOL +:** Збільшення гучності звуку
6. **CH-:** Перемикання каналів вниз за списком
7. **CH +:** Перемикання каналів вгору за списком
8. **Датчик ДК:** Для прийому інфрачервоного сигналу від пульта ДК
9. **Світлодіодний індикатор:** Для індикації живлення пристрою

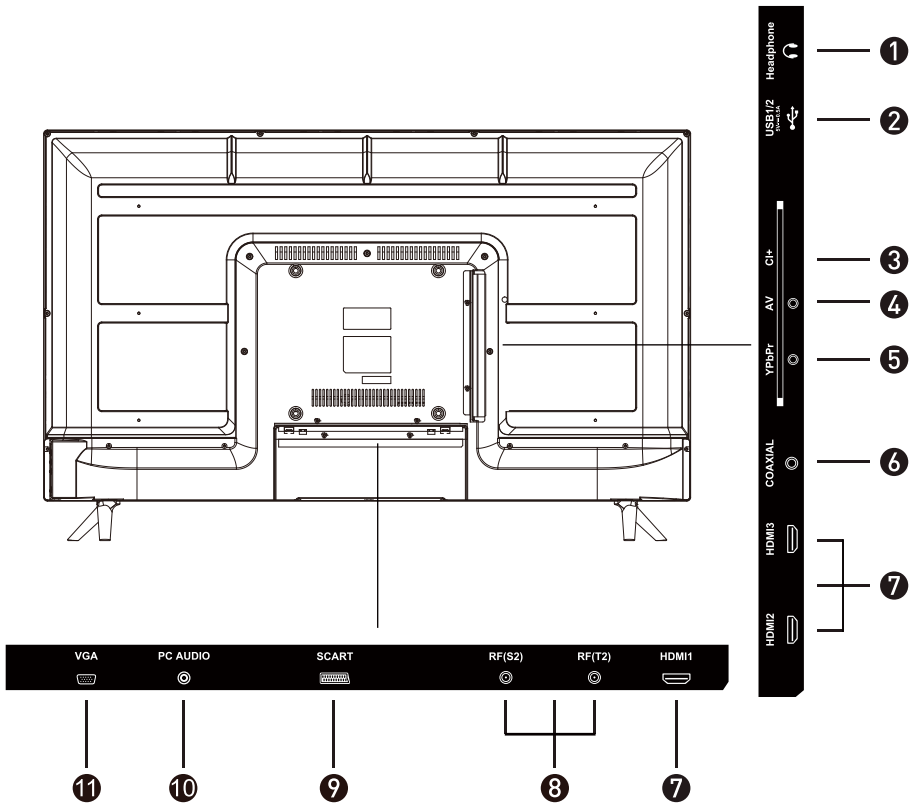

- 1. HEADPHONE:** Вихід для підключення навушників з аудіороз'ємом 3,5 мм.
- 2. USB:** Вхід для підключення USB пристроїв.
- 3. CI +:** Вхід для підключення САМ модуля.
- 4. AV:** Вхід для підключення зовнішніх пристроїв.
- 5. YPbPr:** Вхід YPbPr для підключення зовнішніх пристроїв.
- 6. COAXIAL:** Коаксіальний вихід для цифрового аудіо.
- 7. HDMI:** Порт HDMI для підключення зовнішніх пристроїв.
- 8. RF:** Вхід для підключення кабелю антени.
- 9. SCART:** Вхід SCART для підключення зовнішніх пристроїв.
- 10. PC AUDIO:** Вхід аудіо для підключення персонального комп'ютера.
- 11. VGA:** Вхід відео для підключення персонального комп'ютера.

# Підключення зовнішніх пристроїв

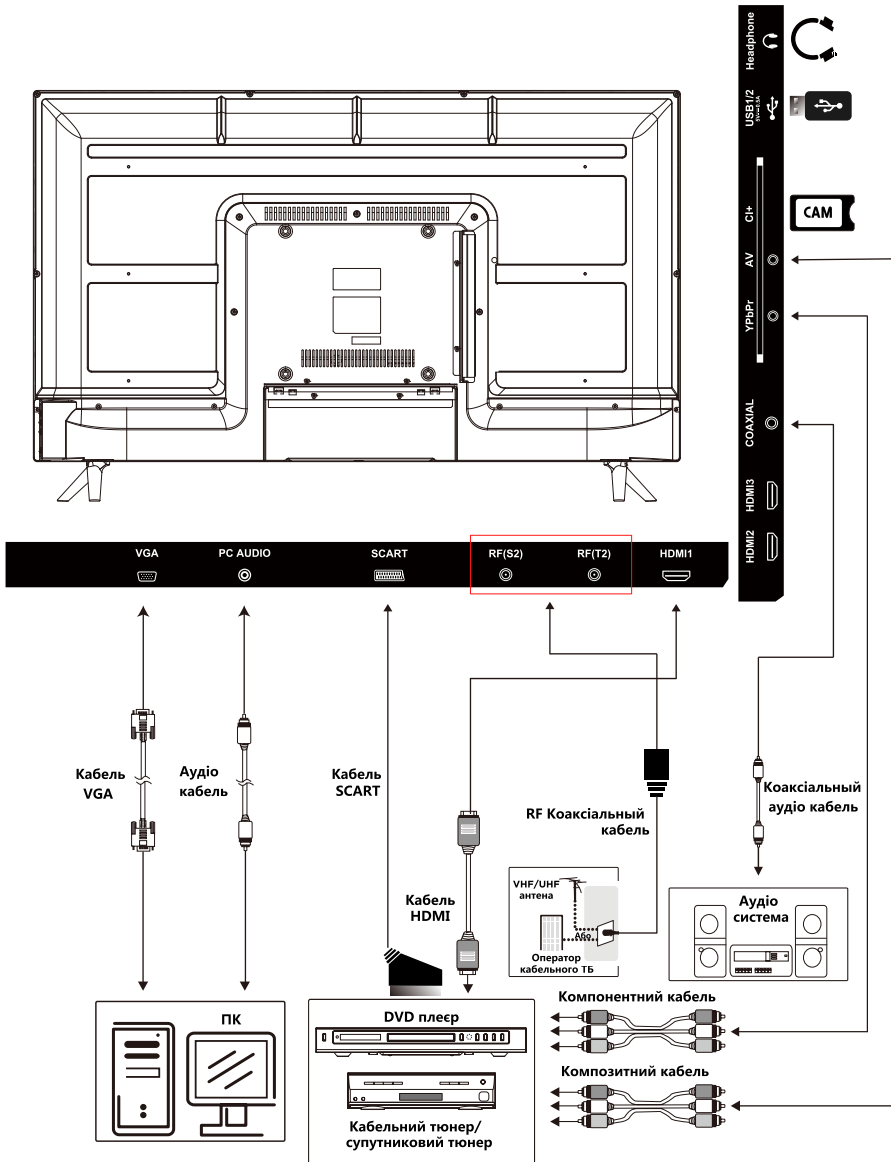







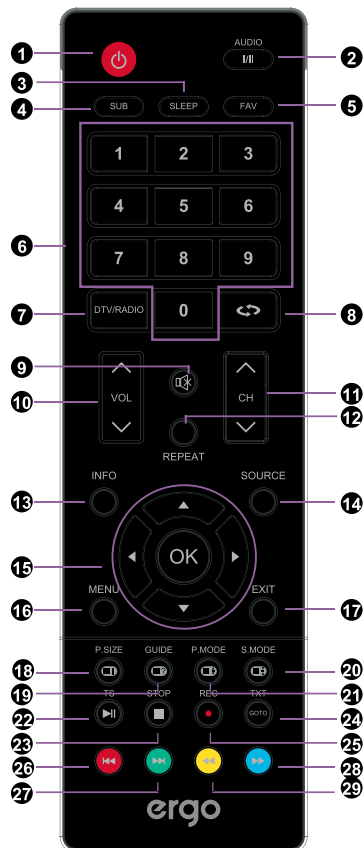

# Пульт дистанційного керування (ДК)

## Основні функції

1. **POWER:** Вмикання/вимикання телевізора.
2. **AUDIO:** Система звукового супроводження I/II: В режимі телевізора натисніть цю кнопку, щоб вибрати режим стерео.
3. **SLEEP:** Ця кнопка вмикає таймер сну, для вимкнення телевізора в призначений час.
4. **SUB:** Вмикання субтитрів з медіафайла.
5. **FAV:** Список обраних каналів.
6. **ЦИФРОВІ КНОПКИ (0-9):** Вибір каналу ТБ.
7. **DTV/RADIO:** Перемикання між режимами DTV/RADIO.
8. **↺:** Повернення до попереднього каналу.
9. **MUTE:** Відключення звуку.
10. **VOL:** Збільшення і зменшення гучності.
11. **CH:** Перемикання каналів вперед і назад.
12. **REPEAT:** Режим повтору відтворення.
13. **INFO:** Показує інформацію про поточну програму ТБ.
14. **SOURCE:** Натисніть для вибору доступних джерел відеосигналу.
15. **КНОПКИ НАВИГАЦІЇ (Вгору, вниз, вліво, вправо и ОК):** Для вибору і підтвердження опцій меню або налаштувань.
16. **MENU:** Доступ до головного меню або повернення до верхнього рівня меню.
17. **EXIT:** Вихід з екранного меню.
18. **P.SIZE:** Вибір розміру зображення.  
**☰** : Виклик сторінки індексів телетексту.
19. **GUIDE:** Вхід або вихід з EPG (ТВ-гід).  
**☰** : Показує приховану інформацію в режимі TELETEXT.
20. **S.MODE:** Вибір звукового режиму.  
**☰** : Зупинка необхідної сторінки телетексту.
21. **P.MODE:** Вибір режиму зображення.  
**☰** : Відображення верхньої або нижньої частини сторінки телетексту, або сторінки цілком.



- 
22. ►||: Відтворення / пауза  
**TS**: У режимі DTV, натисніть кнопку "TS" для вмикання функції зрушення в часі, для сповільненого перегляду натисніть кнопку "►||". Для вимикання сповільненого перегляду, в режимі DTV натисніть кнопку "■".
23. ■ : Зупинити відтворення.
24. **ТХТ**: Вмикання режиму телетексту.  
**ГОТО**: Відтворення з потрібного місця.
25. **REC/** :  режимі DTV натисніть кнопку "REC", щоб почати запис, натисніть кнопку "■", щоб зупинити запис.
26. ◀◀ : Вибір попереднього медіафайлу або глави тексту.
27. ▶▶ : Вибір наступного медіафайлу або глави тексту.
28. ▶▶ : Прискорене перемотування вперед.
29. ◀◀ : Прискорене перемотування назад.
-     : Кнопки вибору параметрів меню, прямого доступу до функцій в режимі TELETEXT або EPG OSD.

## ***Установка елементів живлення в пульт ДК***

Якщо пульт дистанційного керування (ДК) не працює на звичайній відстані, замініть батареї, для чого виконайте наступні дії:

1. Відкрийте кришку батарейного відсіку.
2. Вставте дві нові батарейки розміру AAA. (Відповідно до маркуванням полярності (+) і (-) у батарейному відсіку).
3. Встановіть кришку на місце.

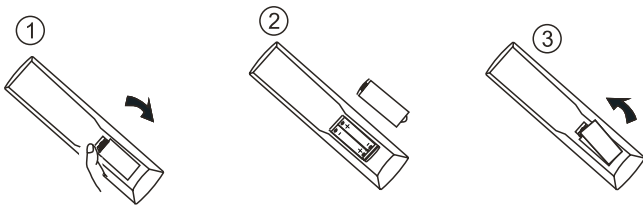

# Налаштування

## Початкове налаштування



1. Під'єднайте шнур електроживлення телевізора до розетки.
2. Натисніть кнопку "POWER" на пульті дистанційного керування, щоб увімкнути телевізор, на передній панелі загориться зелений світлодіодний індикатор. **УВАГА!** Завжди від'єднайте вилку з електричної розетки, коли Ви не користуєтеся телевізором протягом тривалого періоду часу. Кнопка "POWER" на передній панелі використовується тільки для перемикання телевізора в режим очікування, тому вона не відключає електроживлення пристрою. Щоб повністю відключити електроживлення, від'єднайте вилку з розетки.
3. Для переміщення в меню використовуйте кнопки навігації і дотримуйтеся наведеним нижче ілюстраціям, щоб керувати налаштуваннями меню.

**ПРИМІТКА:** Наступні ілюстрації наведені лише для довідки.

## Меню зображення

Натисніть кнопку "MENU" на пульті дистанційного керування, щоб потрапити в головне меню телевізора. Натисніть кнопку "ВПРАВО", щоб перемістити покажчик у пункти меню «Зображення», потім Ви можете налаштувати функції зображення.

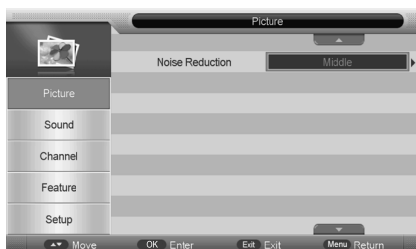
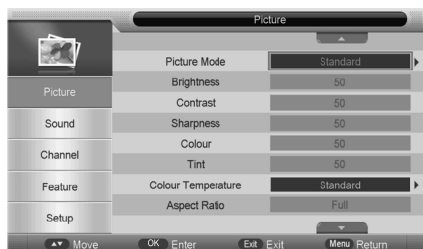

## Режим зображення

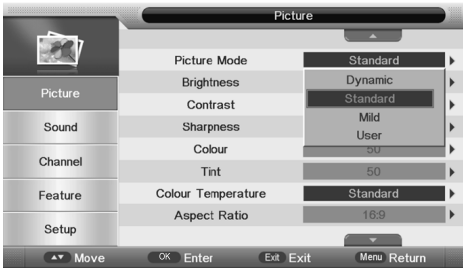

Доступні наступні режими зображення: **стандартний, м'який, динамічний або користувача**. Швидке перемикання між режимами зображення здійснюється при натисканні кнопки "P.MODE" на пульті дистанційного керування.

Пункт меню зображення	Значення
Режим зображення	Стандартний, м'який, динамічний, користувача
Яскравість	0~100
Контрастність	0~100
Різкість	0~100
Колір	0~100
Відтінок	0~100
Температура кольору	Стандартна, тепла, холодна
Співвідношення сторін	Повноекранний; 4:3; 16:9; Zoom1; Zoom2; Кінотеатр; Just Scan.
Шумоподавлення	Вимк./Низьке/Середнє/Високе

## Температура кольору

Виберіть комфортну для Вас температуру кольору зображення, доступні наступні режими: **стандартна, тепла, холодна**.

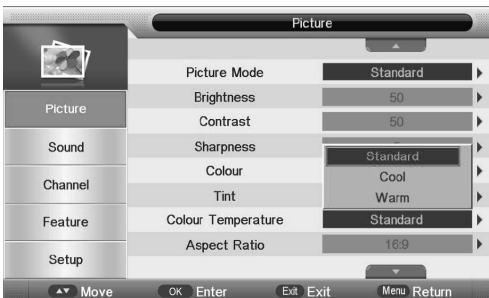

## Співвідношення сторін

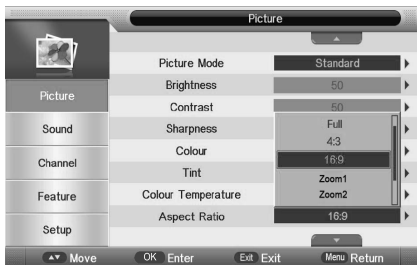

Доступні наступні режими співвідношення сторін - **4:3, 16:9, Zoom1, Zoom2** або **Кинотеатр**. Швидке перемикання між режимами зображення здійснюється при натисканні кнопки "P.SIZE" на пульті дистанційного керування.

## Шумоподавлення

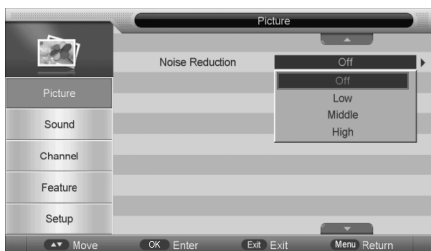

Налаштуйте цю функцію для фільтрування та зниження шумів вхідного сигналу, поліпшення якості зображення. При виборі "**Вимк.**" шумоподавлення вимкнено, при виборі параметрів **Низьке** -> **Середнє** -> **Високе** змінюватиметься ефект зниження шумів, але це призведе до розмиття зображення.

## Звукове меню

Натисніть кнопку «MENU» на пульті дистанційного керування, щоб потрапити в головне меню телевізора. Натисніть кнопку «ВНИЗ», щоб перемістити покажчик в підпункти "Звукового меню", потім Ви можете налаштувати функції звуку.



## Режим звуку



Доступні наступні режими звуку - **стандартний, фільм, музика, мова і користувача**. Швидке перемикання між режимами звуку здійснюється при натисканні кнопки "S.MODE" на пульті дистанційного керування.

Діапазон і значення за замовчуванням для всіх пунктів звукового меню наведені в наступній таблиці:

Пункт меню звука	Значення
Режим звуку	Стандартний, фільм, музика, мова, користувача
Низькі частоти	0~100
Високі частоти	0~100
Баланс	-50~50
Об'ємний звук	Вимк., Увімк.
AVL	Вимк., Увімк.
SPDIF	Вимк., PCM, Авто
Аудіо опис	Виберіть, натиснувши "OK"

## Налаштування SPDIF

Налаштування коаксіального виходу для цифрового стереообладнання.



## Режим аудіо опису

Цей режим призначений для людей зі слабким зором.



## Налаштування каналів

Натисніть кнопку "MENU", щоб потрапити в головне меню, і натисніть кнопки "▼ / ▲", щоб вибрати "Меню каналів".

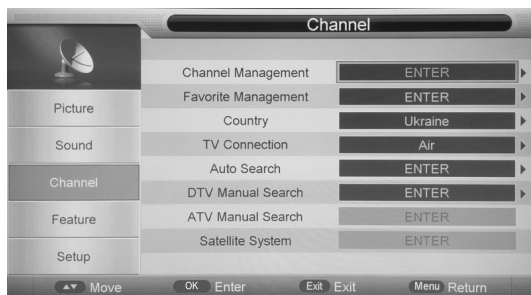

В "Меню каналів" доступні наступні функції:

**Керування каналами:** Для керування виберіть **Видалити / Блокувати / Пропуск / Змінити** для кожного каналу;

**Додавання в обране:** Щоб додати канал в обране виберіть **Додати канал / Видалити канал до / з обраного**.

**Країна:** Вибір країни.

**ТВ підключення:** Для налаштування типу антени (**зовнішня / кабель / супутник**).

**Автоматичний пошук:** Вибір режиму автоматичного пошуку (Всі / DTV / ATV).

**Цифровий ручний пошук:** Пошук цифрового каналу шляхом введення параметрів вручну (тільки для типу антени зовнішня / кабель).

**Аналоговий ручний пошук:** Пошук аналогового каналу шляхом введення параметрів вручну (тільки для ATV).

## Керування телеканалами

Натисніть кнопку "OK" або "ВПРАВО", перемістивши покажчик на пункт меню "Керування каналами" в меню "Телеканали", коли обране джерело сигналу ATV або DTV.



## Керування обраним

Натисніть кнопку «OK» або «ВПРАВО», перемістивши покажчик на пункт меню "Керування обраними каналами" в меню "Телеканали", коли обране джерело сигналу ATV або DTV.

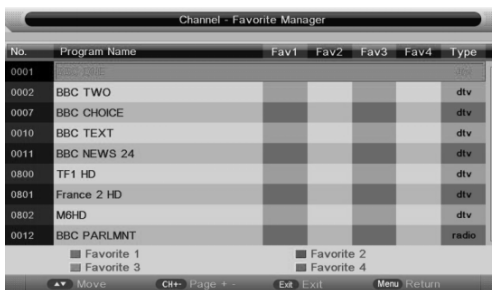

## Країна

Виберіть Вашу країну мешкання.

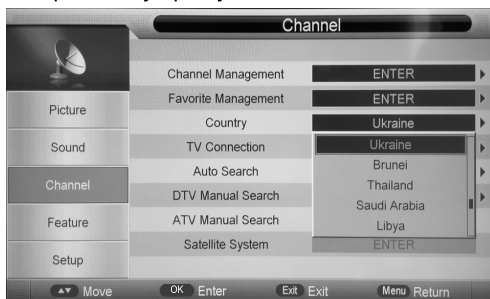



## Автоматичне налаштування каналів

Виберіть пункт «Автоматичний пошук», щоб потрапити в меню автоматичного пошуку.



## Цифровий ручний пошук каналів

Виберіть пункт «Цифровий ручний пошук», щоб потрапити в меню пошуку цифрового каналу в джерелі DTV, шляхом введення параметрів вручну.

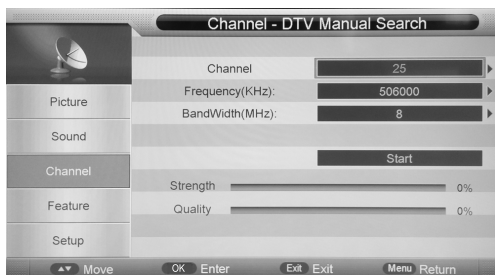

## Аналоговий ручний пошук каналів

Виберіть пункт «Аналоговий ручний пошук», щоб потрапити в меню ручного пошуку аналогових каналів в джерелі ATV, шляхом введення параметрів вручну.

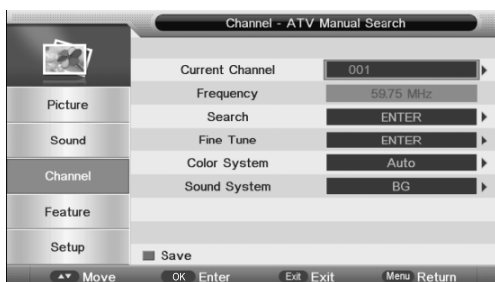

## Налаштування опцій

Натисніть кнопку "MENU", щоб потрапити в головне меню, натисніть кнопки "▼ / ▲", щоб вибрати меню "Налаштування опцій".



## Налаштування блокування

Меню блокування складається з трьох частин: **Блокування каналу**, **Батьківський контроль**, **Зміна коду блокування**, як показано на наступному малюнку. Пароль за замовчуванням - "0000", якщо Ви змінили пароль блокування і забули його, зверніться до сервісного центру.

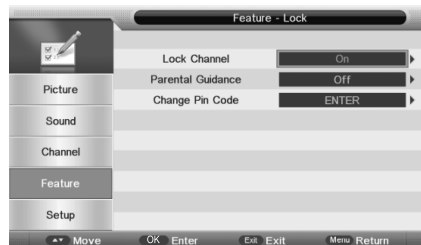
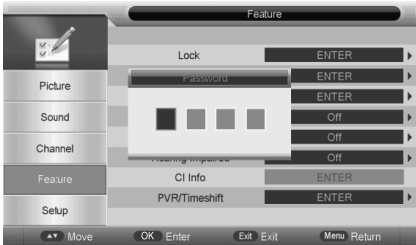

## Налаштування мови меню

Налаштування мови системи включає налаштування мови екранного меню OSD, налаштування мови субтитрів, звукові налаштування, мову цифрового і аналогового телетексту.

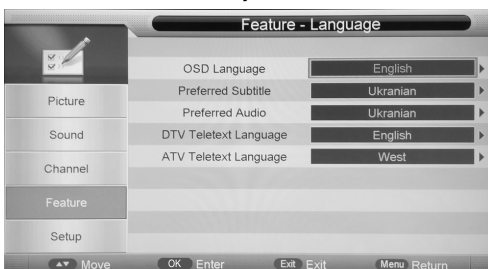

## Налаштування часу

В меню налаштування часу Ви можете змінити поточний системний час і встановити часовий пояс / DST.



## Таймер сну

Під час роботи Вашого телевізора увімкніть функцію сну і встановіть таймер сну. Ця функція дозволяє вибрати період часу, по закінченню якого телевізор автоматично вимкнеться. Доступні наступні параметри: **Вимк., 10 хв., 20 хв., 30хв., 60 хв., 90 хв., 120 хв., 180 хв., 240 хв.**

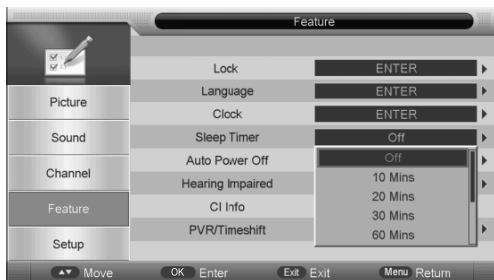

## Автоматичне вимикання живлення

Під час роботи Вашого телевізора увімкніть автоматичне вимикання живлення, встановивши автоматичний таймер вимкнення живлення. Ця функція дозволяє Вам вимикати телевізор протягом певного періоду часу. Можна вибрати такі параметри: **Вимкн., 1 годину, 2 години, 4 години.**



## Меню налаштувань

Меню налаштувань відображається наступним чином:



Діапазон і значення за замовчуванням для всіх підпунктів в меню налаштування показані в наступній таблиці:

Пункт меню налаштувань	Значення
Таймер OSD	( 5, 10, 15, 20, 25, 30 сек, Ніколи)
Авто SCART	Вимк./Увімк.
Налаштування ПК	Виберіть, натиснувши "ОК"
Синій екран	Вимк./Увімк.
Домашній режим	Домашній/Динамічний/Стандартний/М'який
Скидання налаштувань	Виберіть, натиснувши "ОК"
Обновление ПО	Виберіть, натиснувши "ОК"

### Таймер OSD

Налаштування часу відображення меню OSD на екрані телевізора.

Доступні наступні налаштування: **5 сек., 10 сек., 15 сек., 20 сек., 25 сек., 30 сек.**

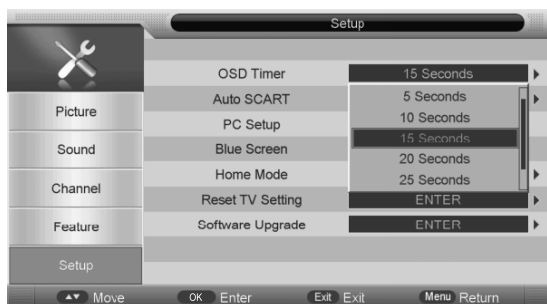

## Авто SCART

Вмикання режиму Авто SCART:



## Налаштування підключення ПК

Налаштування підключення Вашого персонального комп'ютера:



## Синій екран

Режим синього екрану не доступний, коли джерелом сигналу обраний ПК, DTV або, якщо ви не встановили перегляд відео з джерела мультимедіа.

Коли обрано джерело сигналу ТВ, якщо включити функцію синього екрану, він буде відображатися в разі, якщо сигнал антени або кабелю відсутній. Якщо синій екран вимкнений, при відсутності сигналу буде відображатися сніг.



## Домашній режим

Налаштування домашнього режиму для керування підсвічуванням.

Доступні наступні налаштування: **домашній, динамічний, стандартний, м'який.**

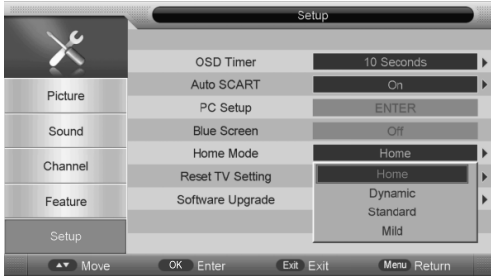

## Скидання налаштувань

Після активації функції блокування каналу в меню блокування, для скидання налаштувань необхідно ввести пароль. Після скидання всі налаштування системи і дані будуть встановлені за замовчуванням. По завершенні скидання відобразиться меню Автоматичної установки налаштувань.

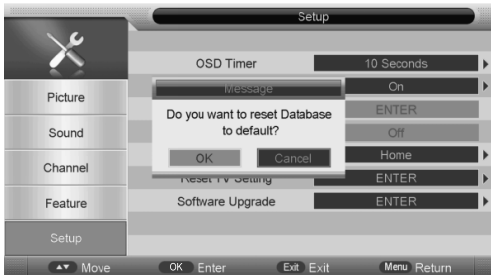

## Оновлення програмного забезпечення (ПЗ)

Оновлення програмного забезпечення по Віп-коду. Помістіть Віп-код в кореневий каталог носія, підключеного до USB-інтерфейсу телевізора, натисніть кнопку "OK" для оновлення. Не вимикайте електроживлення під час процесу оновлення. Коли процес оновлення буде завершено система перезапуститься.

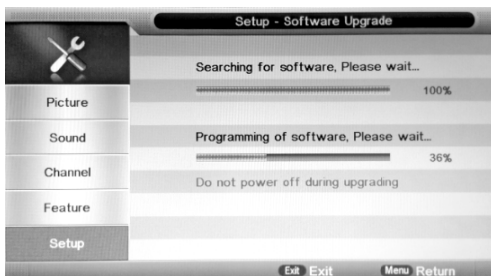

---

## Перегляд зображень

Виберіть пункт «ФОТО» в головному меню мультимедіа за допомогою кнопок «▼ / ▲», а потім натисніть кнопку «ОК», щоб потрапити в меню перегляду зображень.

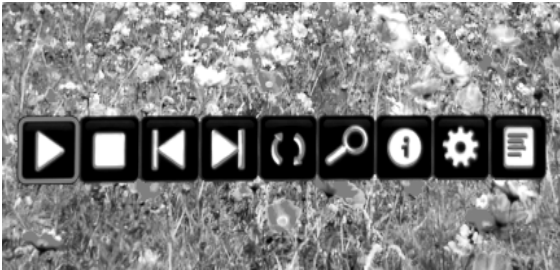

### Кнопки керування



Те ж, що і кнопка «▶» на пульті ДК, щоб почати відтворення зображень в режимі слайд-шоу.



Те ж, що і кнопка «▶||» на пульті ДК, щоб призупинити показ слайд-шоу.



Те ж, що і кнопка «■» на пульті ДК, щоб зупинити показ слайд-шоу і повернутись у диспетчер файлів.



Те ж, що і кнопки «◀ / ▶» на пульті ДК, щоб відобразити попередній або наступний файл.



Поворот зображення на екрані (на кут 0°, 90°, 180°, 270°).



Збільшення зображення.



Те ж, що і кнопка «INFO» на пульті ДК, для відображення інформації поточного файлу.



Вхід в меню «Налаштування перегляду зображень», в тому числі «Режим повтору», «Фонові музика», «Джерело музики», «Час слайда», «Ефект».



Вхід в меню списку відтворення.

### Відтворення музики

Виберіть пункт "Музичний програвач" в головному меню мультимедіа, за допомогою кнопок «▼ / ▲», а потім натисніть кнопку «ОК», щоб відобразити меню відтворення музики.



Те ж, що і кнопка « ▶ » на пульті ДК, щоб почати відтворення музики.



Те ж, що і кнопка « ▶|| » на пульті ДК, щоб призупинити відтворення музики.



Те ж, що і кнопка « ■ » на пульті ДК, щоб зупинити відтворення музики.



Те ж, що і кнопки "◀ / ▶" на пульті ДК, для швидкого перемотування назад або вперед. В наявності є таке швидкості перемотування: x2, x4, x8, x16.



Те ж, що і кнопки "◀ / ▶" на пульті ДК, для відтворення попереднього або наступного файлу.



Щоб переключити режим повтору, включаючи режими «Повторити 1 раз», «Повторити все», «Повторити папку» і «У випадково порядку».



Щоб переключити вікно меню між «Інформація» і «Список відтворення».



Те ж, що і синя кнопка на пульті ДК, щоб приховати панель керування, а потім її можна показати за допомогою будь-якої кнопки на пульті ДК.

## Відтворення відео







Те ж, що і кнопка «▶» на пульті ДК, щоб почати відтворення відео.



Те ж, що і кнопка «⏸» на пульті ДК, щоб призупинити відтворення відео.



Те ж, що і кнопка «■» на пульті ДК, щоб зупинити відтворення відео.



Те ж, що і кнопка «⏮ / ⏭» на пульті ДК, для прискороженого перемотування назад або вперед. В наявності є такі швидкості перемотування: **x2, x4, x8, x16**.



Те ж, що і кнопка «⏪ / ⏩» на пульті ДК, для відтворення попереднього файлу.



Для входу в режим уповільненого відтворення відео. В наявності є такі швидкості уповільненого відтворення **x1/2, x1/4, x1/8, x1/16**.



Перехід в покроковий режим відтворення.



Щоб встановити повторення відрізка АВ, перше натискання встановлює початок відрізка А, друге натискання - закінчення В, потім відтворити ділянку, повторюючи її знову.



Для входу в меню списку відтворення.



Те ж, що і кнопка «INFO» на пульті ДК, для відображення інформації про поточний файл.



Для входу в меню «Налаштування відео», включаючи параметри "Програма", "Субтитри", "Аудіо", "Режим Повтору".



Для активації функції переходу «GO TO», для вибору часу, з якого необхідно почати відтворення відео.

## Читання електронних книг

Виберіть пункт «eBook» в головному меню мультимедіа, натиснувши «ВПРАВО» / «ВЛІВО», а потім кнопку «ОК», Щоб відобразити меню читання електронних книг.

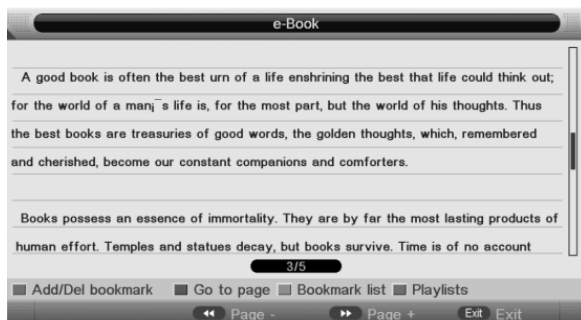

# Усунення несправностей

Якщо в роботі пристрою з'явилися несправності, зверніться до наступної таблиці. Якщо несправності не були усунені, зверніться, будь ласка, в службу підтримки.

Проблема	Можлива причина	Рішення
<b>ТВ</b> Немає вхідного сигналу.	Сигнальний кабель не підключений або підключений погано	Переконайтеся, що сигнальний кабель підключений. Підключіть кабель повторно.
<b>Пульт ДК</b> не працює.	Між пультом ДК і датчиком з'явилася перешкода	Перевірте, що між пультом ДК і датчиком немає перешкод.
	Заряд батарей в пульті ДК занадто низький.	Замініть батарейки.
<b>ТВ</b> Погане зображення на екрані.	Неправильне налаштування	Використовуйте функцію автоматичної настройки
	Неправильне налаштування режиму екрану	Використовуйте рекомендований режим.
<b>ТВ</b> Зображення, яке показується на екрані не заповнює екран.	Налаштування зображення неправильне	Використовуйте автоматичне налаштування. Увійдіть в меню зображення, щоб відрегулювати положення.
	Неправильний режим зображення	Використовуйте рекомендований режим
<b>ТВ</b> Неможливо керувати телевізором.	Зовнішні перешкоди, наприклад, освітлення, статична електрика і т.д., що може порушити нормальну роботу.	Натисніть кнопку  на пульті ДК, щоб вимкнути електроживлення, потім знову натисніть  для повторного увімкнення телевізора через 1-2 хвилини.
Статичний і звуковий шум.	Роз'єм антенного кабелю погано підключений або кабель пошкоджений.	Перевірте чи добре підключений роз'єм кабелю антени і сам кабель на пошкодження.
	Неправильний тип антенного кабелю.	Перевірте тип кабелю антени (VHF/UHF).
	Неправильний напрямок або положення антени.	Відрегулюйте положення і напрямок антени.
	Сигнал антени слабкий	Використовуйте підсилювач сигналу.
Зображення ТВ покращилось, але має шум.	Роз'єм антенного кабелю погано підключений або кабель пошкоджений.	Перевірте чи добре підключений роз'єм кабелю антени і сам кабель на пошкодження.
Немає зображення і звуку.	Вилка зі шнуром електроживлення погано підключені до розетки.	Переконайтеся, що шнур живлення підключений.
		Натисніть кнопку "POWER" на пульті ДК.
		Впевніться, що кнопка  увімкнена.
Зображення ТВ має смужки.	Сигнал піддається впливу перешкод, через автомобіль, неонове світло, потужний електричний прилад і т.д.	Не користуйтеся потужними електроприладами біля телевізора.
		Налаштуйте напрям антенного кабелю, щоб зменшити перешкоди.
Зображення ТВ має тіні.	ТВ сигнал відбивається від будівель.	Використовуйте антену спрямованої дії.
	Напрямок антени неправильне.	Відрегулюйте напрямок антени.
Відсутній звук	Низький рівень гучності.	Збільште рівень гучності.
	Звук вимкнений.	Натисніть "MUTE" для увімкнення.

**УВАГА!** Не дозволяйте Вашому телевізору відображати одне й те саме зображення протягом тривалого періоду часу. Будь ласка, налаштуйте функцію захисту екрану. Якщо на екрані телевізора довгий час залишається висококонтрастне зображення, це зображення може залишити "опіки" на екрані, які зазвичай поступово зникають, коли Ви вимикаєте електроживлення телевізора.

# Технічні характеристики

## Специфікація

Відеосистема	DVB-S2+T2+C PAL SECAM
Максимальна роздільна здатність	1920x1080
Яскравість (типова)	200 кд/м2
Контрастність	5000:1
Час відгуку	8.5 мс
Номінальна потужність	75Вт
Номінальна напруга	~100-240В, 50/60Гц
Вхідний сигнал	Композитний відеовхід Компонентний відеовхід (YPbPr) Відеовхід для підключення ПК (VGA) Аудіовхід для підключення ПК Вхід HDMI Вхід SCART Вхід CI + для підключення CAM модуля Вхід антени RF Вихід для підключення навушників Коаксіальний вихід
Інтерфейс для даних	USB
Підтримувані файлові системи	FAT32 та FAT16

## Формати відтворення мультимедіа

Категорія мультимедіа	Формат файлу
Відео	.avi/.mp4/.mkv/.mov/.mpg/.dat/.vob/.rmvb
Аудіо	.mp3/.wma/.m4a/.aac
Фото	.jpg/.bmp/.png
Текст	.txt

## Пульт дистанційного керування

Тип сигналу	Інфрачервоний
Макс. дистанція до датчика ДК	8 м
Допустимий кут	30° (по горизонталі)
Тип батарейок	AAA 1.5В (2 шт.)

# ergo

POWER ON YOUR ENERGY

LED TV

40" ШИРОКОЭКРАННЫЙ ЦИФРОВОЙ LED TV



МОДЕЛЬ: LE40CT5030AK

**ИНСТРУКЦИЯ ПО ЭКСПЛУАТАЦИИ**

RU

# Содержание

---

<b>ПРАВИЛА ТЕХНИКИ БЕЗОПАСНОСТИ</b> .....	2
<b>МЕРЫ ПРЕДОСТОРОЖНОСТИ</b> .....	3
<b>ПРОВЕРКА ПРИНАДЛЕЖНОСТЕЙ/УСТАНОВКА</b> .....	4
Устройство и принадлежности .....	4
Установка/снятие подставки .....	4
Настенная крепление .....	4
<b>ПОДГОТОВКА К РАБОТЕ</b> .....	4
Вид спереди/вид сзади .....	5
Функции кнопок .....	5
<b>ПОДКЛЮЧЕНИЕ ВНЕШНИХ УСТРОЙСТВ</b> .....	7
Подключение телевизора к внешним устройствам .....	7
<b>ПУЛЬТ ДИСТАНЦИОННОГО УПРАВЛЕНИЯ</b> .....	8
Основные функции .....	8
Установка элементов питания .....	9
<b>НАСТРОЙКИ</b> .....	10
Начальная настройка .....	10
Меню изображения .....	11
Звуковое меню .....	12
Настройка каналов .....	14
Настройка опций .....	17
Меню настроек .....	19
Настройка подключения ПК .....	20
Просмотр изображений .....	22
Воспроизведение музыки .....	22
Воспроизведение видео .....	23
Чтение электронных книг .....	24
<b>УСТРАНЕНИЕ НЕИСПРАВНОСТЕЙ</b> .....	25
<b>ТЕХНИЧЕСКИЕ ХАРАКТЕРИСТИКИ</b> .....	26
Спецификация .....	26
Форматы воспроизведения мультимедиа .....	26
Пульт дистанционного управления .....	26

# Правила техники безопасности

- Прочтите инструкцию перед началом эксплуатации телевизора.
- Сохраните эту инструкцию для дальнейшего использования.
- Соблюдайте все предупреждения на устройстве и в инструкции по эксплуатации.
- Соблюдайте все указания по эксплуатации телевизора.
- Не используйте данное устройство рядом с водой. Телевизор нельзя использовать вблизи воды или влаги, например, во влажном подвале, рядом с бассейном и т.п.
- Протирайте только сухой или слегка влажной тканью.
- Не закрывайте вентиляционные отверстия. Установите телевизор в соответствии с рекомендациями изготовителя.
- Не устанавливайте телевизор вблизи любых источников тепла, таких как радиаторы, обогреватели, печи или другой аппаратуры (например, возле усилителей), которая выделяют тепло.
- Защищайте шнур питания от частичного сворачивания или зажатия возле вилки, электрического тройника и в месте, где он выходит из телевизора.
- Используйте только принадлежности и аксессуары, указанные производителем.
- Устанавливайте телевизор на подставку, штатив, кронштейны и т.п., которые рекомендованы изготовителем или продаются вместе с устройством. При транспортировке телевизора соблюдайте осторожность. Резкие остановки, чрезмерное применение силы или неровные поверхности могут привести к падению телевизора, его повреждению или привести к серьезному травмированию.
- Для дополнительной защиты телевизора во время грозы, когда устройство оставлено без присмотра или не используется в течение длительного времени, отключите его от розетки и отсоедините антенну или кабельную систему. Это позволит предотвратить повреждение телевизора от молнии или в результате скачков напряжения в электросети.
- Для обслуживания обращайтесь к квалифицированному сервисному персоналу. Обслуживание может потребоваться, когда устройство было каким-либо образом повреждено: повреждены шнур питания или штепсельная вилка, пролилась жидкость или в устройство попали предметы, устройство подверглось воздействию дождя или влаги, не работает нормально или упало.
- Устанавливайте телевизор в хорошо вентилируемом помещении.
- **ВНИМАНИЕ!** Чтобы снизить риск поражения электрическим током, не подвергайте устройство воздействию дождя или влаги. Устройство не должно подвергаться воздействию капель или брызг жидкостей. Предметы, наполненные жидкостью, такие как вазы, не должны размещаться на устройстве или вблизи него.
- **ВНИМАНИЕ!** Штепсельная вилка используется в качестве разъединителя, она должна всегда быть легкодоступной.
- **ВНИМАНИЕ!** Батарейки не должны подвергаться чрезмерному нагреву, например, под прямым солнечным светом, ультрафиолетовым излучением и т.п.



- Молния в треугольнике предупреждает пользователя о наличии опасного напряжения в корпусе устройства, которое может представлять опасность поражения электрическим током.
- **ВНИМАНИЕ!** В целях снижения риска поражения электрическим током запрещается снимать крышку или заднюю панель. Внутри изделия отсутствуют части, обслуживаемые пользователем. Для технического обслуживания необходимо обратиться к специалисту.
- Восклицательный знак в треугольнике предупреждает пользователя о необходимости соблюдения указаний по эксплуатации и техническому обслуживанию, согласно инструкции по эксплуатации, поставляемой вместе с изделием.
- Телевизор относится к электрическому оборудованию II класса, поэтому электрическое заземление не требуется.

# Меры предосторожности

---

С целью обеспечения надежной и безопасной работы этого устройства, внимательно прочитайте и всегда соблюдайте все указания и предупреждения, которые содержатся в этой инструкции по эксплуатации, особенно, меры предосторожности ниже.

- Телевизор должен быть подключен к розетке электропитания с напряжением, соответствующим параметрам устройства, указанным на табличке, на задней панели устройства.
- Во избежание перегрузки, не используйте один и тот же источник питания для слишком большого количества потребителей.
- Не прокладывайте какие-либо соединительные кабели в местах, где на них можно наступить или споткнуться. Не кладите на них тяжелые предметы, чтобы избежать повреждения.
- При отсоединении вилки от розетки держитесь за вилку, а не за шнур электропитания.
- Во время грозы или, когда устройство не используется в течении длительного времени, выключите выключатель питания на задней панели телевизора и отсоедините вилку из электрической розетки.
- Не допускайте попадания воды или влаги в телевизор. Не используйте во влажных помещениях, таких как ванные комнаты, на кухне, где присутствуют испарения или рядом с бассейнами.
- Немедленно отсоедините вилку от розетки и обратитесь к квалифицированному ремонтному персоналу, если вилка или кабель электропитания повреждены, при попадании воды или влаги внутрь телевизора, если в вентиляционные отверстия попали предметы или, если устройство работает ненормально.
- Не снимайте заднюю крышку. Внутри изделия отсутствуют части, обслуживаемые пользователем. Попытка самостоятельного обслуживания устройства опасна и может привести к аннулированию гарантии. Только квалифицированный персонал должен обслуживать это устройство.
- Если батареи разрядились или не используются в течении длительного времени, во избежание вытекания жидкости из батарей, удалите их из пульта дистанционного управления.
- Не повреждайте и не бросайте разряженные батареи в огонь.
- Не закрывайте вентиляционные отверстия на задней крышке. При установке телевизора в шкаф, убедитесь, что вокруг него остаётся как минимум 5 см свободного пространства.
- Не нажимайте и не трясите экран телевизора, во избежание повреждения внутренних деталей и электрических цепей.

# Проверка принадлежностей/установка

## Устройство и принадлежности



Телевизор



Пульт ДУ с батарейками



Инструкция по эксплуатации

Подставка



4 винта для крепления подставки

## Установка/снятие подставки

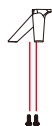
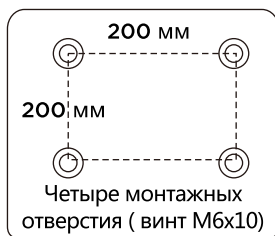
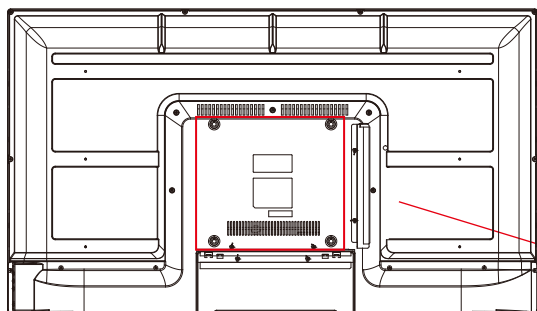

4 винта  
4\*15BVH



## Настенное крепление (при необходимости)

Телевизор оснащен крепежными отверстиями для настенного кронштейна, утвержденного VESA (НЕ ВХОДИТ В КОМПЛЕКТ ПОСТАВКИ). Комплект для настенного монтажа VESA должен иметь расстояние между отверстиями 200 x 200мм. При настенном монтаже открутите винты и снимите подставку. Установите кронштейн VESA 200x200 с помощью 4-х винтов М6 x 10 (не входят в комплект поставки). Не используйте винты длиной более 10 мм во избежание повреждения внутренних компонентов.

**ВНИМАНИЕ:** Телевизор имеет большой вес, поэтому проконсультируйтесь с профессиональным установщиком по настенному монтажу, чтобы выполнить эту установку.



# Подготовка к работе

## Вид спереди/вид сзади

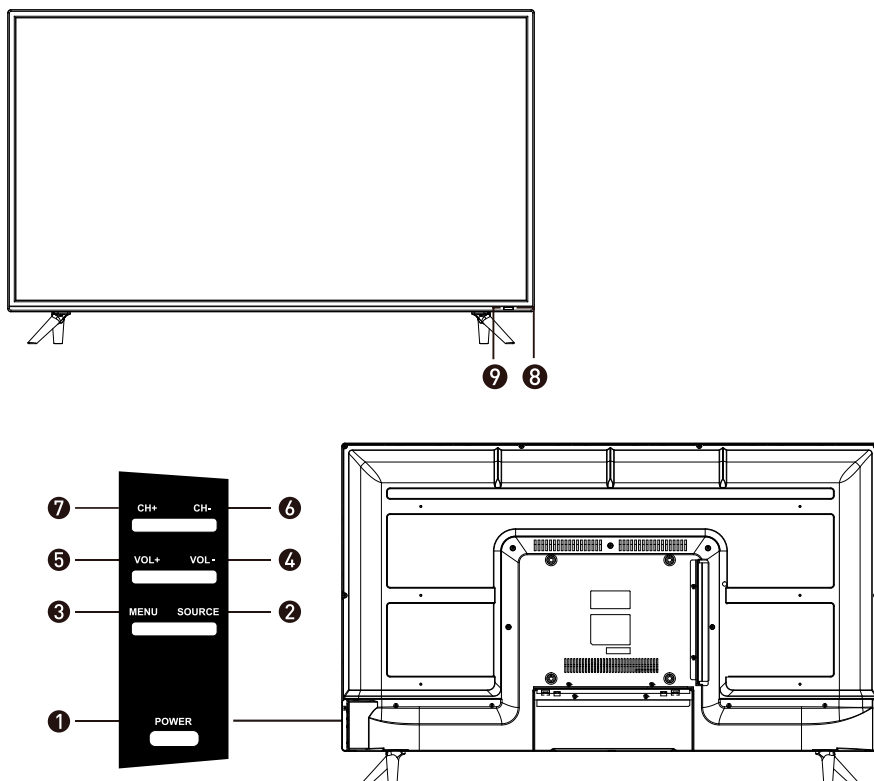

## Функции кнопок

1. **POWER:** Кнопка включения/выключения телевизора
2. **SOURCE:** Кнопка выбора входящего сигнала
3. **MENU:** Кнопка выбора главного меню
4. **VOL-:** Уменьшение громкости звука
5. **VOL+:** Увеличение громкости звука
6. **CH-:** Переключение каналов вниз по списку
7. **CH+:** Переключение каналов вверх по списку
8. **Датчик ДУ:** Для приема инфракрасного сигнала от пульта ДУ
9. **Светодиодный индикатор:** Для индикации питания устройства

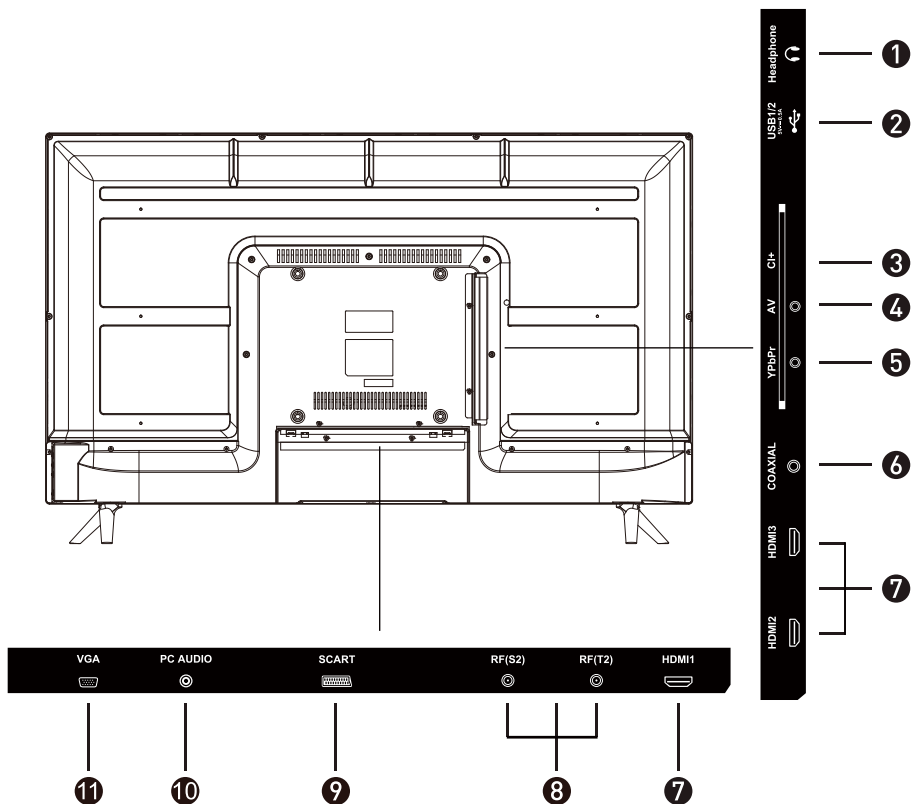

1. **HEADPHONE:** Выход для подключения наушников с аудиоразъемом 3,5мм.
2. **USB:** Вход для подключения USB устройств.
3. **CI+:** Вход для подключения CAM модуля.
4. **AV:** Вход для подключения внешних устройств.
5. **YPbPr:** Вход YPbPr для подключения внешних устройств.
6. **COAXIAL:** Коаксиальный выход для цифрового аудио.
7. **HDMI:** Порт HDMI для подключения внешних устройств.
8. **RF:** Вход для подключения кабеля антенны.
9. **SCART:** Вход SCART для подключения внешних устройств.
10. **PC AUDIO:** Вход аудио для подключения персонального компьютера.
11. **VGA:** Вход видео для подключения персонального компьютера .

# Подключение внешних устройств

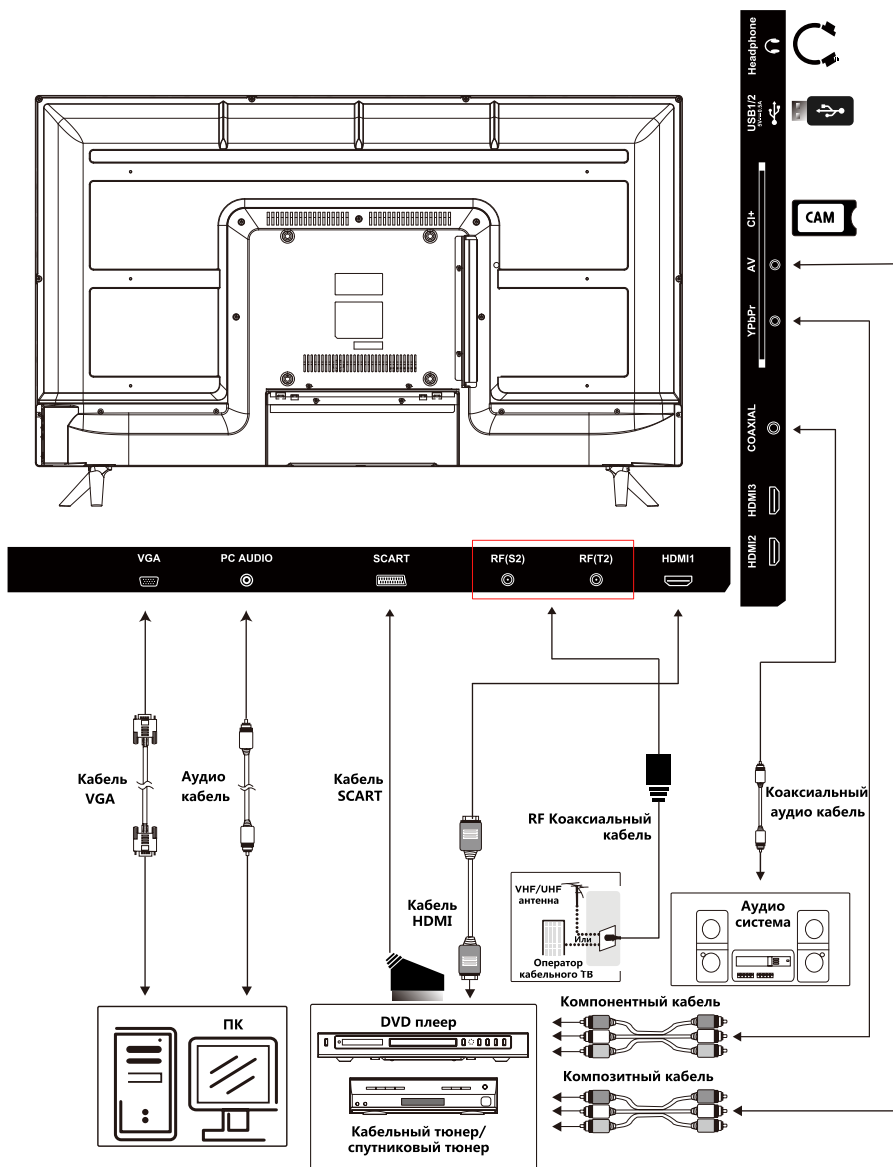

# Пульт дистанционного управления (ДУ)

## Основные функции

1. **POWER:** Включение/выключение телевизора.
2. **AUDIO:** Система звукового сопровождения **I/II:** В режиме телевизора нажмите эту кнопку, чтобы выбрать режим стерео.
3. **SLEEP:** Эта кнопка включает таймер сна, для выключения телевизора в назначенное время.
4. **SUB:** Включение субтитров из медиафайла
5. **FAV:** Список избранных каналов.
6. **ЦИФРОВЫЕ КНОПКИ (0-9):** Выбор канала ТВ.
7. **DTV/RADIO:** Переключение между режимами DTV/RADIO.

8. **↶** : Возврат к предыдущему каналу
9. **MUTE:** Отключение звука
10. **VOL:** Увеличение и уменьшение громкости
11. **CH:** Переключение каналов вперёд и назад
12. **REPEAT:** Режим повтора воспроизведения.
13. **INFO:** Показывает информацию о текущей ТВ программе.
14. **SOURCE:** Нажмите для выбора доступных источников видеосигнала.
15. **КНОПКИ НАВИГАЦИИ (Вверх, вниз, влево, вправо и ОК):** Для выбора и подтверждения опций меню или настроек.
16. **MENU:** Доступ к главному меню или возврат к верхнему уровню меню.
17. **EXIT:** Выход из экранного меню.
18. **P.SIZE:** Выбор размера изображения.  
**☰** : Вызов страницы индексов телетекста.

19. **GUIDE:** Вход или выход из EPG (ТВ-гид).  
**☰** : Показывает скрытую информацию в режиме TELETEXT.
20. **S.MODE:** Выбор звукового режима.  
**☰** : Остановка необходимой страницы телетекста.
21. **P.MODE:** Выбор режима изображения.  
**☰** : Отображение верхней или нижней части страницы телетекста, или страницы целиком.

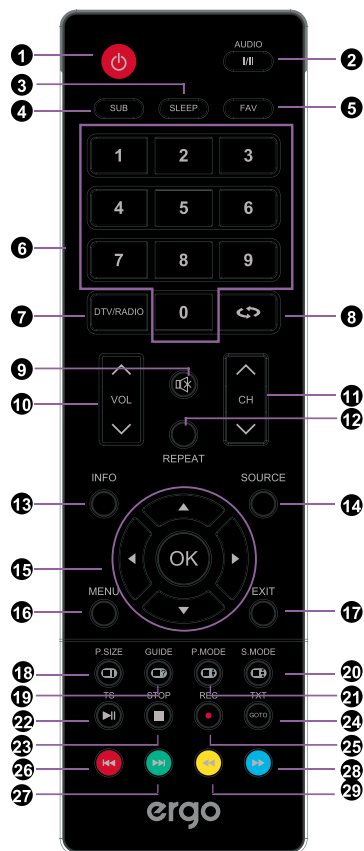

- 
22. ►||: Воспроизведение/пауза  
**TS:** В режиме DTV, нажмите кнопку "TS" для включения функции сдвига во времени, для замедленного просмотра нажмите кнопку "►||".  
Для отключения замедленного просмотра, в режиме DTV нажмите кнопку "■".
23. ■ : Остановить воспроизведение.
24. **ТХТ:** Включение режима телетекста.  
**ГОТО:** Воспроизведение с нужного места.
25. **REC/●:** В режиме DTV нажмите кнопку "REC", чтобы начать запись, нажмите кнопку "■", чтобы остановить запись.
26. ◀◀ : Выбор предыдущего медиафайла или главы текста.
27. ▶▶ : Выбор следующего медиафайла или главы текста.
28. ▶▶ : Ускоренная перемотка вперёд.
29. ◀◀ : Ускоренная перемотка назад.
- : Кнопки выбора параметров меню, прямого доступа к функциям в режиме TELETEXT или EPG OSD.

## ***Установка элементов питания в пульт ДУ***

Если пульт дистанционного управления (ДУ) не работает на обычном расстоянии, замените батареи, для чего выполните следующие действия:

1. Откройте крышку батарейного отсека.
2. Вставьте две новые батарейки размера AAA. (В соответствии с маркировкой полярности (+) и (-) в батарейном отсеке).
3. Установите крышку на место.

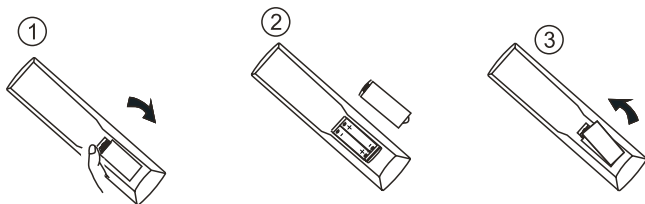

# Настройки

## Начальная настройка



1. Подсоединение шнур электропитания телевизора к розетке.
2. Нажмите кнопку "POWER" на пульте дистанционного управления, чтобы включить телевизор, на передней панели загорится зеленый светодиодный индикатор.

**ВНИМАНИЕ!** Всегда отсоединяйте вилку из электрической розетки, когда Вы не планируете использовать телевизор в течение длительного периода времени. Кнопка "POWER" на передней панели используется только для переключения телевизора в режим ожидания, поэтому она не отключает электропитание устройства. Чтобы полностью отключить электропитание, отсоедините вилку от розетки.

3. Для перемещения в меню используйте кнопки навигации и следуйте приведенным ниже иллюстрациям, чтобы управлять настройками меню.

**ПРИМЕЧАНИЕ:** Следующие иллюстрации приведены только для справки.

## Меню изображения

Нажмите кнопку "MENU" на пульте дистанционного управления, чтобы попасть в главное меню телевизора. Нажмите кнопку "ВПРАВО", чтобы переместить указатель в подпункты меню «Изображение», затем Вы можете настроить функции изображения.

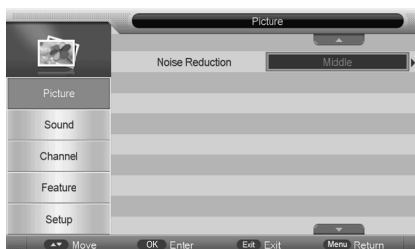
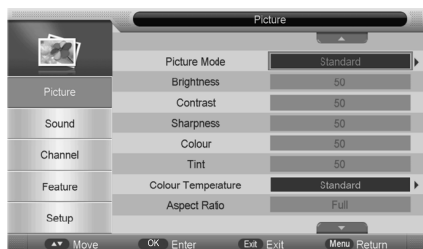

## Режим изображения

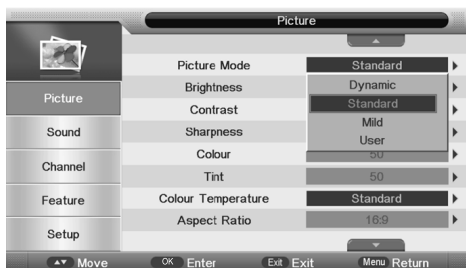

Доступны следующие режимы изображения: **стандартный, мягкий, динамический или пользовательский.** Быстрое переключение между режимами изображения осуществляется при нажатии кнопки "P.MODE" на пульте дистанционного управления.

Пункт меню изображения	Значение
Режим изображения	Стандартный, мягкий, динамический, пользовательский.
Яркость	0~100
Контрастность	0~100
Резкость	0~100
Цвет	0~100
Оттенок	0~100
Температура цвета	Стандартная, теплая, холодная
Соотношение сторон	Полноэкранный; 4:3 ; 16:9 ; Zoom1 ; Zoom2 ; Кинотеатр ; Just Scan.
Шумоподавление	Выкл./Низкое/Среднее/Высокое

## Температура цвета

Выберите комфортную для Вас цветовую температуру изображения, доступны следующие режимы: **стандартная, тёплая, холодная.**

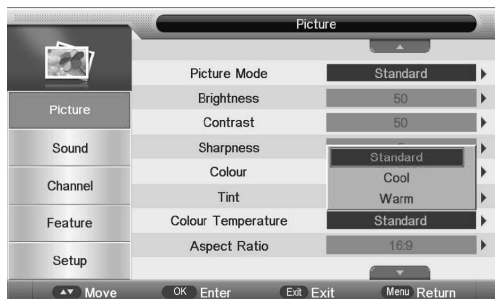

## Соотношение сторон

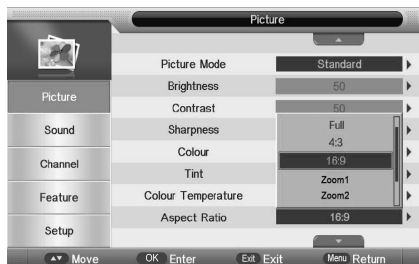

Доступны следующие режимы соотношения сторон - **4:3**, **16:9**, **Zoom1**, **Zoom2** или **Кинотеатр**. Быстрое переключение между режимами изображения осуществляется при нажатии кнопки "P.SIZE" на пульте дистанционного управления.

## Шумоподавление

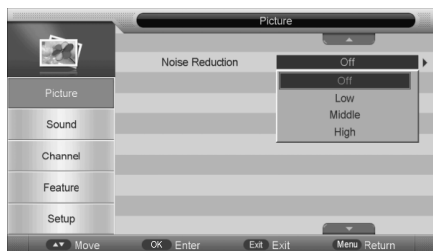

Настройте эту функцию для фильтрации и снижения шумов входного сигнала, улучшения качества изображения. При выборе "**Выкл.**" шумоподавление выключено, при выборе параметров **Низкое->Среднее->Высокое** будет изменяться эффект снижения шумов, но это приведет к размытию изображения.

## Звуковое меню

Нажмите кнопку «MENU» на пульте дистанционного управления, чтобы попасть в главное меню телевизора. Нажмите кнопку «ВНИЗ», чтобы переместить указатель в подпункты "Звукового меню", затем Вы можете настроить функции звука.





## Режим звука



Доступны следующие режимы звука - **стандартный, фильм, музыка, речь и пользовательский**. Быстрое переключение между режимами звука осуществляется при нажатии кнопки "S.MODE" на пульте дистанционного управления.

Диапазон и значения по умолчанию для всех подпунктов звукового меню приведены в следующей таблице:

Пункт меню звука	Значение
Режим звука	Стандартный, фильм, музыка, речь, пользовательский
Низкие частоты	0~100
Высокие частоты	0~100
Баланс	-50~50
Объемный звук	Выкл., Вкл.
AVL	Выкл., Вкл.
SPDIF	Выкл., PCM, Авто
Аудио описание	Выберите, нажав "OK"

## Настройка SPDIF

Настройка коаксиального выхода для цифрового стереоборудования.



## Режим аудио описания

Этот режим предназначен для людей со слабым зрением.



## Настройка каналов

Нажмите кнопку "MENU", чтобы попасть в главное меню, и нажмите кнопки "▼ / ▲", чтобы выбрать "Меню каналов".

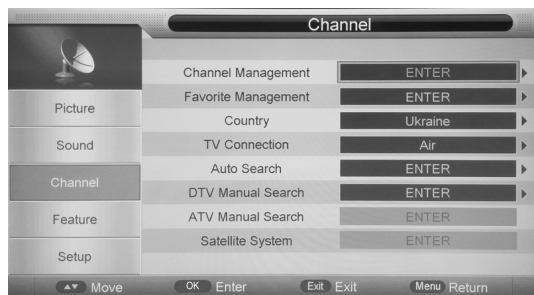

В "Меню каналов" доступны следующие функции:

**Управление каналами:** Для управления выберите **Удалить / Блокировать / Пропустить / Изменить** для каждого канала;

**Добавление в избранное:** Для добавления канала в избранное выберите **Добавить канал / Удалить канал в/из избранного**.

**Страна:** Выбор страны.

**ТВ подключение:** Для настройки типа антенны (**внешняя / кабель / спутник**).

**Автоматический поиск:** Выбор режима автоматического поиска (**Все / DTV / ATV**).

**Цифровой ручной поиск:** Поиск цифрового канала путем ввода параметров вручную (только для для типа антенны внешняя / кабель).

**Аналоговый ручной поиск:** Поиск аналогового канала путем ввода параметров вручную (только для ATV).

## Управление телеканалами

Нажмите кнопку "OK" или "ВПРАВО", переместив указатель на пункт меню "Управление каналами" в меню "Телеканалы", когда выбран источник сигнала ATV или DTV.



## Управление избранными каналами

Нажмите кнопку «OK» или «ВПРАВО», переместив указатель на пункт меню «Управление избранными каналами» в меню «Телеканалы», когда выбран источник сигнала ATV или DTV.

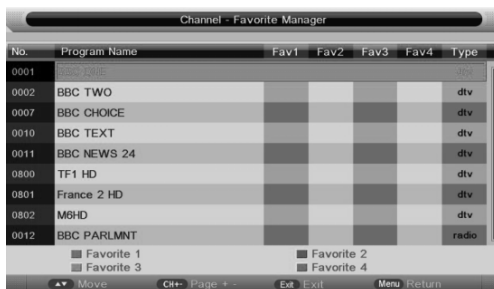

## Страна

Выберите Вашу страну проживания.



## Автоматическая настройка каналов

Выберите пункт «Автоматический поиск», чтобы попасть в меню автоматического поиска.



## Цифровой ручной поиск каналов

Выберите пункт «Цифровой ручной поиск», чтобы попасть в меню поиска цифрового канала в источнике DTV, путем ввода параметров вручную.

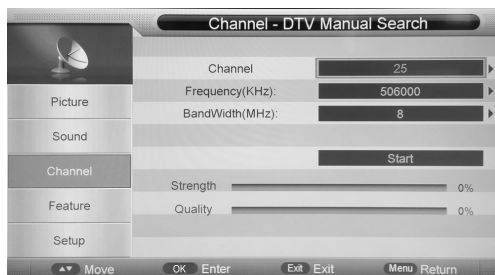

## Аналоговый ручной поиск каналов

Выберите пункт «Аналоговый ручной поиск», чтобы попасть в меню ручного поиска аналоговых каналов в источнике ATV, путем ввода параметров вручную.

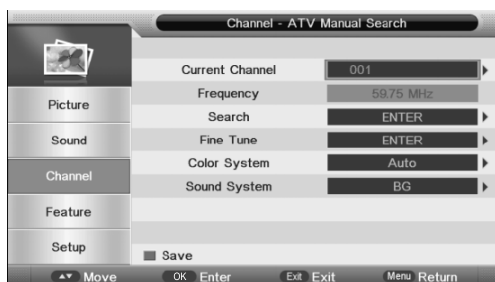

## Настройка опций

Нажмите кнопку "MENU", чтобы попасть в главное меню, нажмите кнопки "▼ / ▲", чтобы выбрать меню "Настройка опций".



## Настройка блокировки

Меню блокировки состоит из трех частей: **Блокировка канала, Родительский контроль, Смена кода блокировки**, как показано на следующем рисунке.

Пароль по умолчанию - "0000", если Вы изменили пароль блокировки и забыли его, обратитесь в сервисный центр.

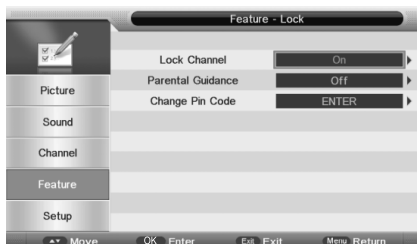
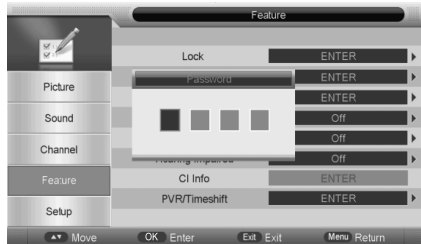

## Настройка языка меню

Настройка языка системы включает настройку языка экранного меню OSD, настройку языка субтитров, звуковые настройки, язык цифрового и аналогового телетекста.

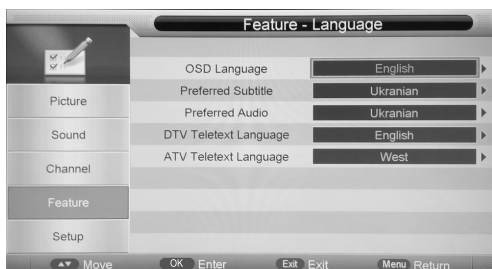

## Настройки времени

В меню настройки времени Вы можете изменить текущее системное время и установить часовой пояс / DST.

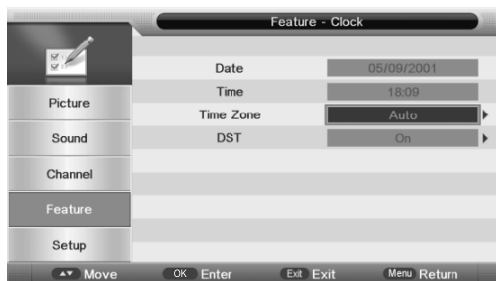

## Таймер сна

Во время работы Вашего телевизора включите функцию сна и установите таймер сна. Эта функция позволяет выбрать период времени, по истечению которого телевизор автоматически выключится. Доступны следующие настройки: **Выкл., 10 мин., 20 мин., 30 мин., 60 мин., 90 мин., 120 мин., 180 мин., 240 мин.**

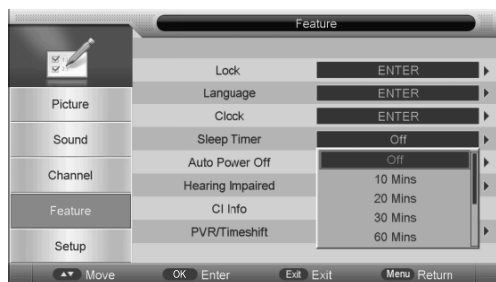

## Автоматическое выключение питания

Во время работы Вашего телевизора включите функцию автоматического выключения питания, установив автоматический таймер отключения питания. Эта функция позволяет Вам отключать телевизор в течение определенного периода времени. Доступны следующие настройки: **Выкл., 1 час, 2 часа, 4 часа.**

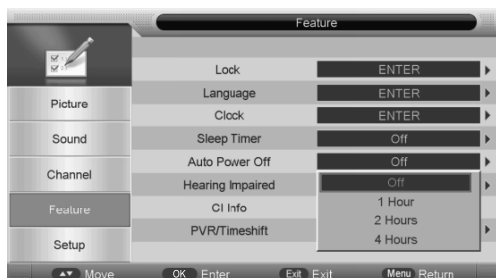

## Меню настроек

Меню настроек отображается следующим образом:



Диапазон и значения по умолчанию для всех подпунктов в меню настройки показаны в следующей таблице:

Пункт меню настроек	Значение
Таймер OSD	( 5, 10, 15, 20, 25, 30 сек., Никогда
Авто SCART	Выкл./Вкл.
Настройка ПК	Выберите, нажав "OK"
Синий экран	Выкл./Вкл.
Домашний режим	Домашний/Динамический/Стандартный/Мягкий
Сброс настроек ТВ	Выберите, нажав "OK"
Обновление ПО	Выберите, нажав "OK"

### Таймер OSD

Настройка времени отображения меню OSD на экране телевизора. Доступны следующие настройки: **5 сек., 10 сек., 15 сек., 20 сек., 25 сек., 30 сек.**



## Авто SCART

Включение режима Авто SCART:



## Настройка подключения ПК

Настройки подключения Вашего персонального компьютера:



## Синий экран

Режим синего экрана не доступен, когда источником сигнала выбран ПК, DTV или, если не выбран режим просмотра видео из источника мультимедиа.

Когда выбран источник сигнала ТВ, если включить функцию синего экрана, он будет отображаться в случае, если сигнал антенны или кабеля отсутствует. Если синий экран выключен, при отсутствии сигнала будет отображаться снег.





## Домашний режим

Настройка домашнего режима для управления подсветкой.

Доступны следующие настройки: **домашний, динамический, стандартный, мягкий.**



## Сброс настроек

Если включена блокировка канала в меню блокировки, для сброса настроек необходимо ввести пароль. После сброса все настройки системы и данные будут установлены по умолчанию. По завершении сброса отобразится меню Автоматической установки настроек.

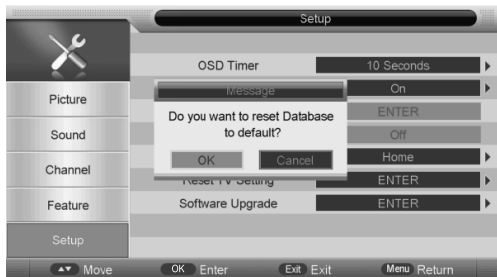

## Обновление программного обеспечения (ПО)

Обновление программного обеспечения по Pin-коду. Поместите Pin-код в корневой каталог носителя, подключенного к USB-интерфейсу телевизора, нажмите кнопку "OK" для обновления. Не выключайте электропитание во время процесса обновления. Когда процесс обновления будет завершен система перезапустится.

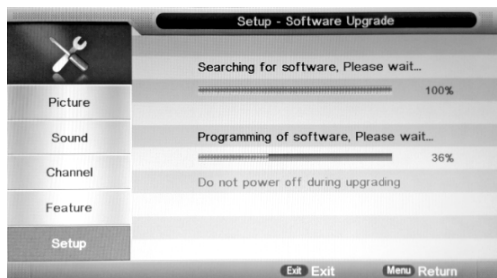

---

## Просмотр изображений

Выберите пункт «ФОТО» в главном меню мультимедиа при помощи кнопок «▼ / ▲», а затем нажмите кнопку «OK», чтобы попасть в меню просмотра изображений.

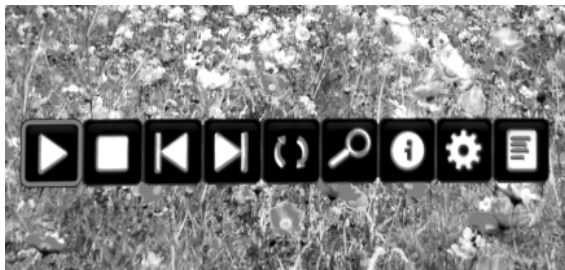

### Кнопки управления



То же, что и кнопка «▶» на пульте ДУ, чтобы начать воспроизведение изображений в режиме слайд-шоу.



То же, что и кнопка «▶» на пульте ДУ, чтобы приостановить показ слайд-шоу.



То же, что и кнопка «■» на пульте ДУ, чтобы остановить слайд-шоу и вернуться в диспетчер файлов.



То же, что и кнопки «◀ / ▶» на пульте ДУ, чтобы отобразить предыдущий или следующий файл.



Поворот изображения на экране (под углом 0°, 90°, 180°, 270°).



Увеличение изображения.



То же, что и кнопка «INFO» на пульте ДУ, для отображения информации текущего файла.



Вход в меню «Настройка просмотра изображений», в том числе «Режим повтора», «Фоновая музыка», «Источник музыки», «Время слайда», «Эффект».



Вход в меню списка воспроизведения.

## Воспроизведение музыки

Выберите пункт "Музыкальный проигрыватель" в главном меню мультимедиа, при помощи кнопок «▼ / ▲», а затем нажмите кнопку «OK», чтобы попасть в меню воспроизведения музыки.



То же, что и кнопка «▶» на пульте ДУ, чтобы начать воспроизведение музыки.



То же, что и кнопка «▶||» на пульте ДУ, чтобы приостановить воспроизведение музыки.



То же, что и кнопка «■» на пульте ДУ, чтобы остановить воспроизведение музыки



То же, что и кнопки "◀◀ / ▶▶" на пульте ДУ, для ускоренной перемотки назад или вперед. Доступны следующие скорости перемотки: **x2, x4, x8, x16**.



То же, что и кнопки "◀ / ▶" на пульте ДУ, для воспроизведения предыдущего или следующего файла.



Чтобы переключить режим повтора, включая режимы «Повторить 1 раз», «Повторить все», «Повторить папку» и «В случайно порядке».



Чтобы переключить отображаемое меню между «Информация» и «Список воспроизведения».



То же, что и синяя кнопка на пульте ДУ, чтобы скрыть панель управления, а затем ее можно показать при помощи любой кнопкой на пульте ДУ.

## Воспроизведение видео

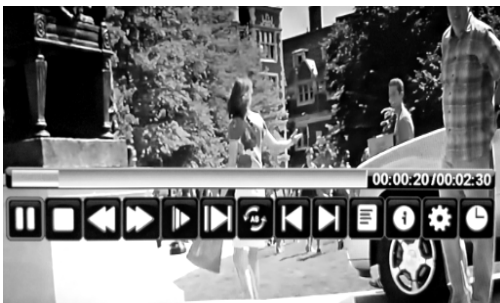



То же, что и кнопка «▶||» на пульте ДУ, чтобы начать воспроизведение видео.



То же, что и кнопка «▶||» на пульте ДУ, чтобы приостановить воспроизведение видео.



То же, что и кнопка «■» на пульте ДУ, чтобы остановить воспроизведение видео.



То же, что и кнопки "◀◀ / ▶▶" на пульте ДУ, для ускоренной перемотки назад или вперед. Доступны следующие скорости перемотки: **x2, x4, x8, x16**.



То же, что и кнопки "◀◀ / ▶▶" на пульте ДУ, для воспроизведения предыдущего или следующего файла.



Для входа в режим замедленного воспроизведения видео. Доступны следующие скорости замедленного воспроизведения **x1/2, x1/4, x1/8, x1/16**



Переход в пошаговый режим воспроизведения.



Чтобы установить повторение отрезка АВ, первое нажатие устанавливает начало отрезка А, второе нажатие - окончание В, затем воспроизвести отрезок, повторяя его снова.



Для входа в меню списка воспроизведения.



То же, что и кнопка «INFO» на пульте ДУ, для отображения информации о текущем файле.



Для входа в меню «Настройки видео», включая параметры "Программа", "Субтитры", "Аудио", "Режим Повтора".



Для активации функции перехода «GO TO», для выбора времени, с которого необходимо начать воспроизведение видео.

## Чтение электронных книг

Выберите пункт «eBook» в главном меню мультимедиа, нажав «ВПРАВО» / «ВЛЕВО», а затем кнопку «ОК», чтобы отобразить меню чтения электронных книг.

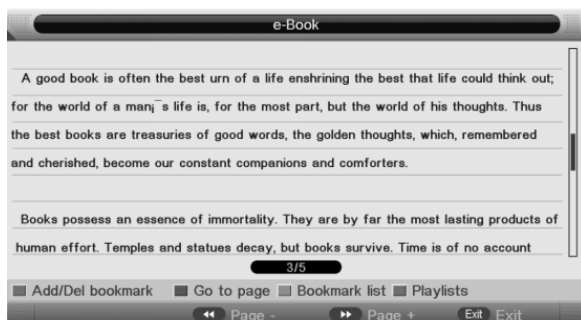

# Устранение неисправностей

Если в работе устройства появились неполадки, обратитесь к следующей таблице.

Если неполадки устранить не удалось, обратитесь, пожалуйста, в службу поддержки.

Проблема	Возможная причина	Решение
<b>ТВ</b> Нет входного сигнала.	Сигнальный кабель не подключен или подключен плохо	Убедитесь, что сигнальный кабель подключен. Подключите кабель повторно.
<b>Пульт ДУ</b> не работает.	Между пультом ДУ и датчиком появилась преграда	Убедитесь в отсутствии преград между пультом ДУ и датчиком.
	Заряд батареек в пульте ДУ слишком низкий.	Замените батарейки.
<b>ТВ</b> Плохое изображение на экране.	Неправильная настройка	Используйте функцию автоматической настройки
	Неправильная настройка режима экрана	Используйте рекомендуемый режим.
<b>ТВ</b> Отображаемое изображение не заполняет экран.	Настройка изображения неправильная	Используйте автоматическую настройку. Войдите в меню изображения, чтобы отрегулировать положение.
	Неправильный режим изображения	Используйте рекомендованный режим
<b>ТВ</b> Невозможно управлять телевизором.	Внешнее помехи, например, освещение, статическое электричество и т. д., что может нарушить нормальную работу.	Нажмите кнопку  на пульте ДУ, чтобы отключить электропитание, затем снова нажмите  для повторного включения телевизора через 1-2 минуты.
Статический и звуковой шум.	Разъем антенного кабеля плохо подключен либо кабель поврежден.	Проверьте хорошо ли подключен разъем кабеля антенны и сам кабель на повреждения.
	Неправильный тип антенного кабеля.	Проверьте тип кабеля антенны (VHF/UHF).
	Неправильное направление или положение антенны.	Отрегулируйте положение и направление антенны.
	Сигнал антенны слабый	Используйте усилитель сигнала.
Изображение ТВ улучшилось, но имеет шум.	Разъем антенного кабеля плохо подключен либо кабель поврежден.	Проверьте хорошо ли подключен разъем кабеля антенны и сам кабель на повреждения.
Нет изображения и звука.	Вилка со шнуром электропитания плохо подключены к розетке.	Убедитесь, что шнур питания подключен.
		Нажмите кнопку "POWER" на пульте ДУ.
		Убедитесь, что кнопка  включена.
Изображение ТВ имеет полосы	Сигнал подвергается воздействию помех, из-за автомобиля, неоновых светов, мощного электрического прибора и т.д.	Не пользуйтесь мощными электроприборами вблизи телевизора
		Отрегулируйте направление антенного кабеля, чтобы уменьшить помехи.
Изображение ТВ имеет тени.	ТВ сигнал отражается от зданий.	Используйте антенну направленного действия.
	Направление антенны неправильное.	Отрегулируйте направление антенны.
Отсутствует звук	Низкий уровень громкости.	Увеличьте уровень громкости.
	Звук отключен.	Нажмите "MUTE" для включения.

**ВНИМАНИЕ!** Не позволяйте Вашему телевизору отображать одно и то же изображение в течение длительного периода времени. Пожалуйста, настройте функцию защиты экрана. Если на экране телевизора долгое время остается высококонтрастное изображение, это изображение может оставить "ожоги" на экране, которые обычно постепенно исчезают, когда Вы выключаете электропитание телевизора.

# Технические характеристики

## Спецификация

Видеосистема	DVB-S2+T2+C PAL SECAM
Максимальное разрешение	1920x1080
Яркость (типовая)	200 кд/м <sup>2</sup>
Контрастность	5000:1
Время отклика	8.5 мс
Номинальная мощность	75Вт
Номинальное напряжение	~100-240В, 50/60Гц
Входной сигнал	Композитный видеовход Компонентный видеовход (YPbPr) Видеовход для подключения ПК (VGA) Аудиовход для подключения ПК Вход HDMI Вход SCART Вход CI+ для подключения CAM модуля Вход антенны RF Выход для подключения наушников Коаксиальный выход
Интерфейс для данных	USB
Поддерживаемые файловые системы	FAT32 та FAT16

## Форматы воспроизведения мультимедиа

Категория мультимедиа	Формат файла
Видео	.avi/.mp4/.mkv/.mov/.mpg/.dat/.vob/.rmvb
Аудио	.mp3/.wma/.m4a/.aac
Фото	.jpg/.bmp/.png
Текст	.txt

## Пульт дистанционного управления

Тип сигнала	Инфракрасный
Макс. дистанция до датчика ДУ	8 м
Допустимый угол	30° (по горизонтали)
Тип батареек	AAA 1.5В (2 шт.)

# ergo

POWER ON YOUR ENERGY

LED TV

40" wide Screen Digital LED TV



MODEL:LE40CT5030AK

## TV USER'S MANUAL

EN

# Contents

---

<b>IMPORTANT SAFETY INSTRUCTIONS</b> .....	2
<b>SAFETY INFORMATION</b> .....	3
<b>What is Included/TV Placement Setup</b> .....	4
<b>Unit and Accessories</b> .....	4
<b>TV Stand Installation/Removal</b> .....	4
<b>Wall Mounting</b> .....	4
<b>GETTING STARTED</b> .....	5
<b>Front/Back View</b> .....	5
<b>Button Functions</b> .....	5
<b>Connecting to External Devices</b> .....	7
<b>Connecting external devices to your LED TV</b> .....	7
<b>REMOTE CONTROL</b> .....	8
<b>Basic Operations</b> .....	8
<b>Install the Batteries</b> .....	9
<b>SETTINGS</b> .....	10
<b>Initial Setup</b> .....	10
<b>Picture Menu</b> .....	11
<b>Sound Menu</b> .....	12
<b>TV Channel</b> .....	14
<b>Feature Menu</b> .....	17
<b>Setup Menu</b> .....	19
<b>PC Setup</b> .....	20
<b>PHOTO</b> .....	22
<b>MUSIC</b> .....	22
<b>MOVIE</b> .....	23
<b>TEXT</b> .....	24
<b>TROUBLESHOOTING</b> .....	25
<b>SPECIFICATIONS</b> .....	26
<b>Specifications</b> .....	26
<b>Multimedia Playback Format</b> .....	26
<b>Remote Control</b> .....	26



# Important Safety Instructions

- Read these instructions – All the safety and operating instructions should be read before this product is operated.
- Keep these instructions – The safety and operating instructions should be retained for future reference.
- Heed all warnings – All warnings on the appliance and in the operating instructions should be adhered to.
- Follow all instructions – All operating and use instructions should be followed.
- Do not use this apparatus near water – The appliance should not be used near water or moisture – for example, in a wet basement or near a swimming pool, and the like.
- Clean only with dry cloth.
- Do not block any ventilation openings. Install in accordance with the manufacturer's instructions.
- Do not install near any heat sources such as radiators, heat registers, stoves, or other apparatus (including amplifiers) that produce heat.
- Do not defeat the safety purpose of the polarized or grounding plug. A polarized
- Protect the power cord from being walked on or pinched particularly at the plugs, convenience receptacles, and at the point where they exit from the apparatus.
- Only use attachments/accessories specified by the manufacturer.
- Use only with the cart, stand, tripod, bracket, or table specified by the manufacturer, or sold with the apparatus. When a cart or rack is used, use caution when moving the cart/apparatus combination to avoid injury from tip-over.
- Unplug the apparatus during lightning storms or when unused for long periods of time.
- Refer all servicing to qualified personnel. Servicing is required when the apparatus has been damaged in any way, such as power supply cord or plug is damaged, liquid has been spilled or objects have fallen into the apparatus has been exposed to rain or moisture, does not operate normally, or has been dropped.
- Please keep the unit in a well-ventilated environment.
- WARNING: To reduce the risk of fire or electric shock, do not expose this apparatus to rain or moisture. The apparatus shall not be exposed to dripping or splashing and that objects filled with liquids, such as vases, shall not be placed on apparatus.
- WARNING: The wall socket plug is used as disconnect device, the disconnect device shall remain readily operable.
- WARNING: The batteries shall not be exposed to excessive heat such as sunshine, fire or the like.



- This lightning flash with arrowhead symbol within an equilateral triangle is intended to alert the user to the presence of non-insulated “dangerous voltage” within the product’s enclosure that may be of sufficient magnitude to constitute a risk of electric shock.
- To reduce the risk of electric shock, do not remove cover (or back) as there are no user-serviceable parts inside. Refer servicing to qualified personnel.
- The exclamation point within an equilateral triangle is intended to alert the user to the presence of important operating and maintenance instructions in the literature accompanying the appliance.
- This equipment is a Class II or double insulated electrical appliance. It does not require a grounded connection.

# Safety Information

---

To ensure reliable and safe operation of this equipment, please read carefully all the instructions in this user guide, especially the safety information below.

## ***Electrical safety***

- The TV set should only be connected to a main power supply with voltage that matches the label at the rear of the product.
- To prevent overload, do not share the same power supply socket with too many other electronic components.
- Do not place any connecting wires where they may be stepped on or tripped over.
- Do not place heavy items on them, which may damage the leads.
- Hold the main plug, not the wires, when removing from a socket.
- During a thunderstorm or when not using the television for long periods, turn off the power switch on the back of the television.
- Do not allow water or moisture to enter the TV or power adapter. Do not use in wet, moist areas, such as bathrooms, steamy kitchens or near swimming pools.
- Pull the plug out immediately, and seek professional help if the main plug or cable is damaged, liquid has spilled onto the set, if accidentally exposed to water or moisture, if anything accidentally penetrates the ventilation slots or if the set does not work normally.
- Do not remove the safety covers. There are no user serviceable parts inside. Trying to service the unit yourself is dangerous and may invalidate the product's warranty.  
Only qualified personnel should service this apparatus.
- To avoid battery leakage, remove exhausted batteries from the remote control, or when not using for a long period.
- Do not break open or throw exhausted batteries in a fire.

## ***Physical safety***

- Do not block ventilation slots in the back cover. You may place the TV in a cabinet, but ensure at least 5 cm (2") clearance all around.
- Do not tap or shake the TV screen, this may damage the internal circuits. Take good care of the remote control.
- To clean the TV use a soft dry cloth. Do not use solvents or petroleum based fluids.
- Do not install near any heat sources such as radiators, heat registers, stoves or other apparatus (including amplifiers) that produce heat.
- Do not defeat the safety purpose of the polarized or grounding-type plug. A polarized plug has two blades with one wider than the other. A grounding type plug has two blades and a third grounding prong, the wide blade, or the third prong is provided for your safety. If the provided plug does not fit into your outlet, consult an electrician for replacement of the obsolete outlet.
- Protect the power cord from being walked on or pinched particularly at plugs.
- Unplug the apparatus during lightning storms or when unused for long periods.
- Refer all servicing to a qualified service personnel. Servicing is required when the apparatus has been damaged in any way, such as power-supply cord or plug is damaged, liquid has been spilled, or objects have fallen into the apparatus, has been exposed to rain or moisture, does not operate normally, or has been dropped.

# What is Included/TV Placement Setup

## Unit and Accessories



TV Set



Remote Control  
with Batteries



User's Manual

Stand Support



4 Screws

Base Stand

## TV Stand Installation/Removal

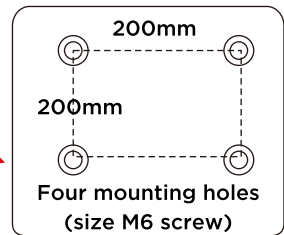
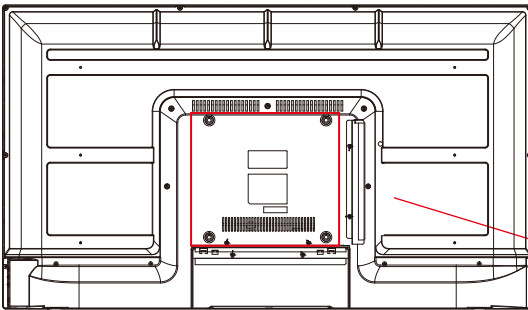

4 Screws  
4\*15BBH



## Wall Mounting

The TV is provided with mounting holes for a VESA approved wall mounting bracket (NOT SUPPLIED). The VESA mounting pattern is 200 x 200mm. Remove the screws holding the base to the base bracket and lift the base away (do not remove the base mounting brackets). Mount the VESA bracket using 4 x M6 x 10 isometric threaded screws (not supplied). Do not use screws longer than 10 mm; damage will occur to the internal components.

Caution: Your new TV is heavy; please consult with a professional wall mount installer to perform this installation.

# Getting Started

---

## Front/Back View

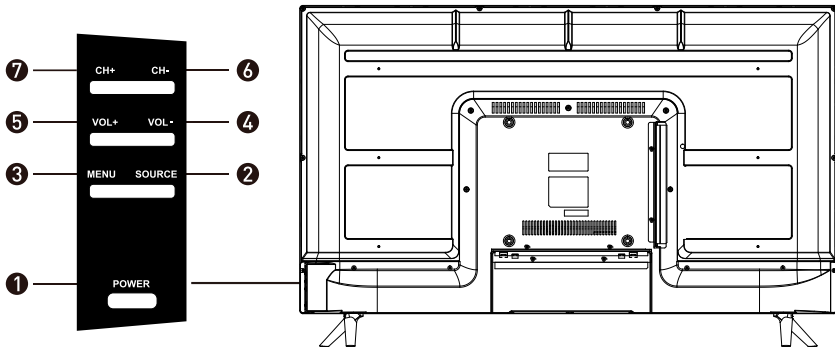

## Button Functions

1. POWER: Turn on TV/Standby
2. SOURCE: Audio/Video input source selection
3. MENU: Open settings menu
4. VOL-: Decrease volume
5. VOL+: Increase volume
6. CH-: Previous channel
7. CH+: Next channel
8. IR RECEIVER: Receives infrared signals from the remote control
9. INDICATOR LED: Status indicator

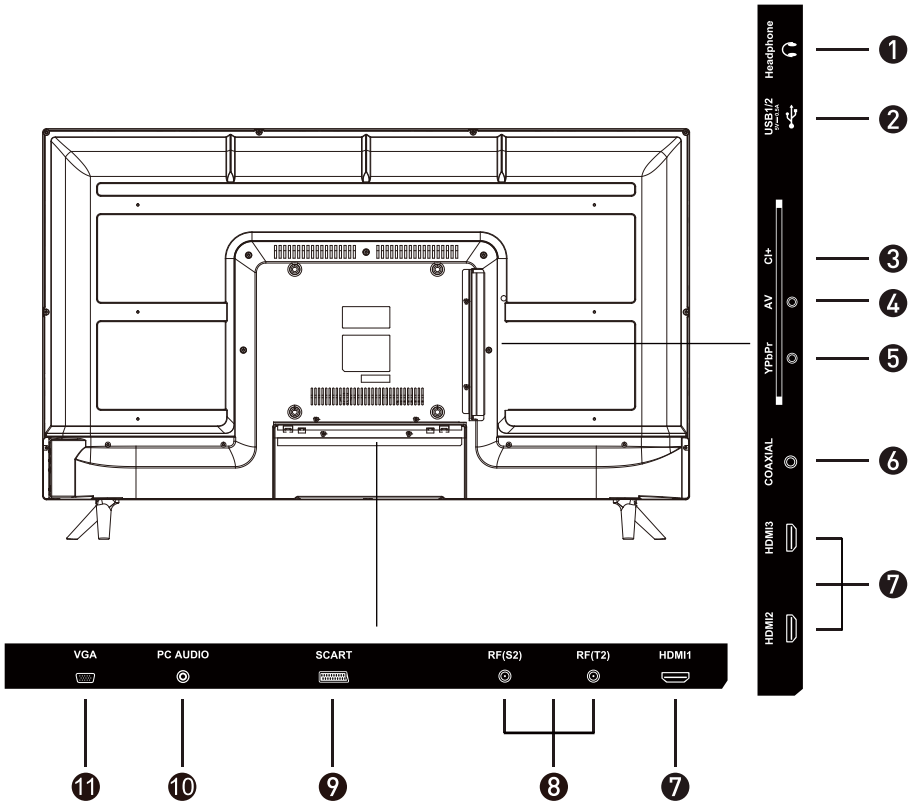

- |   |   |
|---|---|
| 1. HEADPHONE  | 6. COAXIAL  |
| 2. USB  | 7. HDMI   |
| 3. CI+: Connect a CI+ module                                    | 8. RF: Antenna connection                                       |
| 4. AV: Connect video output from a DVD or VCR                   | 9. SCART  |
| 5. YPbPr: Connect to the YPbPr video output terminal of the DVD | 10. PC AUDIO: Connect it to the audio output terminal of the PC |
|   | 11. VGA: PC video input   |

# Connecting to External Devices

## Connecting external devices to your LED TV

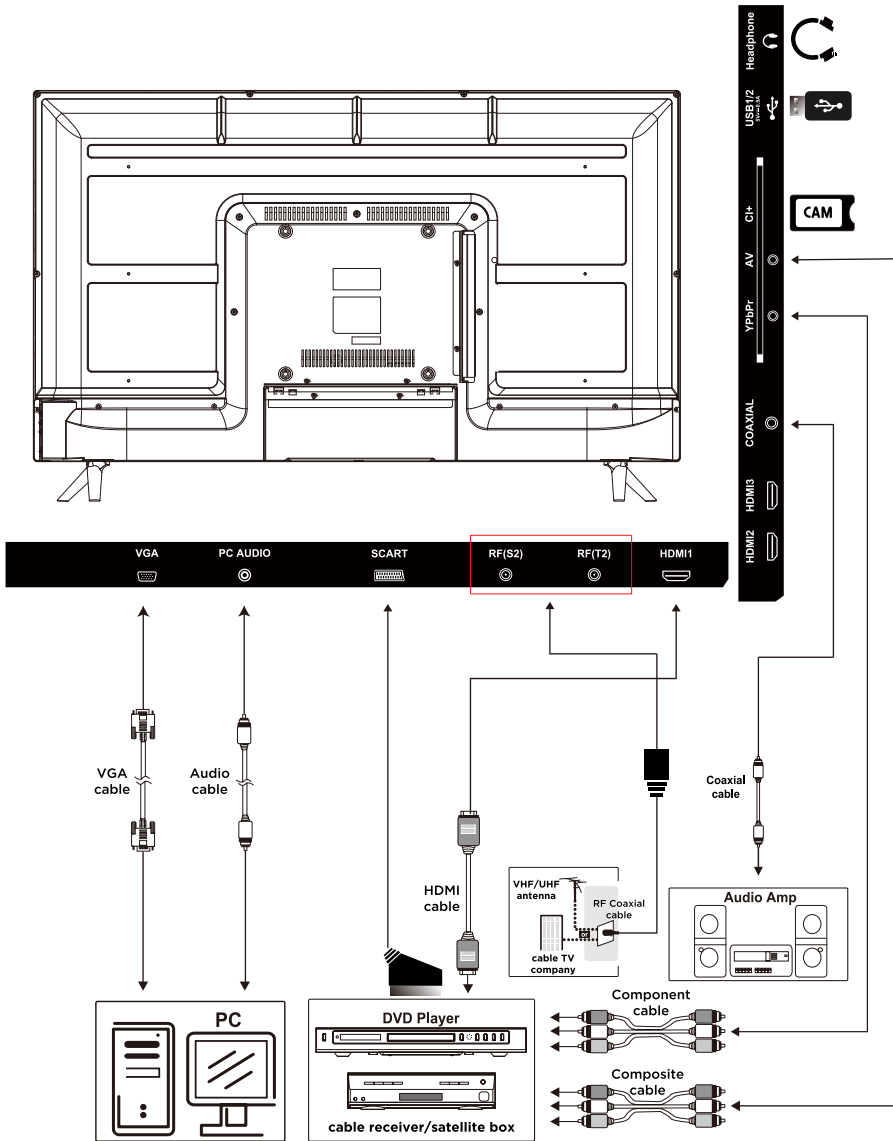

# Remote Control

## Basic Operations

1. **POWER:** Turn on the TV/Standby.
2. **AUDIO:** Switch the audio channel when DVD or multimedia playing.  
I/II: In the TV condition, press this button to select the stereo mode.
3. **SLEEP:** Auto Power Off Timer.
4. **SUB:** Select subtitle of media video file. (needs the support of disk or flie)
5. **FAV:** Show the list of favourite channels.
6. **NUMBER KEYS:** Change the channel directly.
7. **DTV/RADIO:** In DTV mode, press DTV/RADIO button to enter DTV or RADIO mode.
8. **↶ :** Return to the previous channel tuned.
9. **MUTE:** Mute or restore the sound.
10. **VOL:** Increase and decrease volume.
11. **CH:** Next and Previous channel.
12. **REPEAT:** Repeat mode.
13. **INFO:** Show information about the current program.
14. **SOURCE:** Press to change signal source.
15. **NAVIGATION KEYS (Up, Down, Left, Right and OK):** To move in the menus and confirm settings.
16. **MENU:** Display menu page.
17. **EXIT:** Exit the Menu.
18. **P.SIZE:** Press to select the different picture size.  
☰ : Displays the main index in Teletext mode.
19. **GUIDE:** Show the Electronic Program Guide.  
☷ : Reveals hidden information such as the answers to a quiz in TELETEXT mode.
20. **S.MODE:** Setting audio options.  
☷ : Freeze a multi-page changing on Teletext mode.
21. **P.MODE:** Output image mode selection.  
☷ : Displays the top, buttom or all of page.

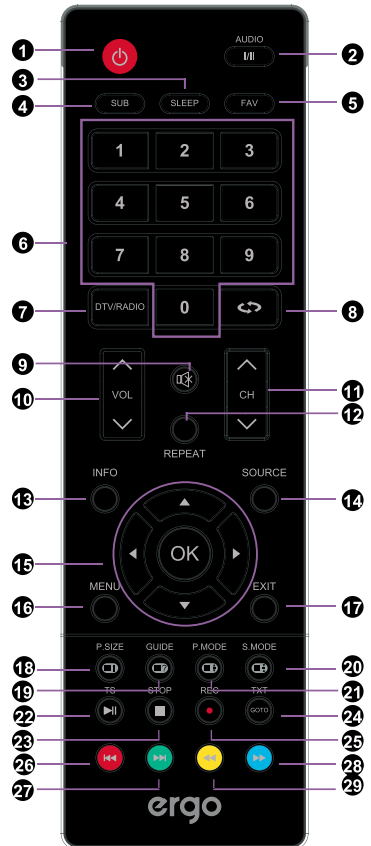

---

22. ►||: Play/Pause.

**TS:** In DTV mode, press TS button to start the delay function, press the ►|| button to start playing delay program, press the ■ button to terminate the delay functions.

23. ■ : Stop playback.

24. **TXT:** Turns on and off the Teletext function.

**GOTO:** Play from the desired location.

25. **REC/●:** In DTV mode , press REC button to start recording, press ■ button to stop recording.

26. ◀◀: Previous file or chapter.

27. ▶▶: Next file or chapter.

28. ▶▶: Fast forward playback.

29. ◀◀: Fast rewind playback.

●●●● Press the appropriate colour to direct access functions in TELETEXT or EPG OSD mode.

## ***Install the Batteries***

If the remote control fails to operate the TV functions, replace the batteries in the remote control.

1. Open the battery cover.

2. Insert two size-AAA batteries. (Place the batteries with their terminals corresponding to the (+) and (-) indications in the battery compartment.)

3. Replace the cover.

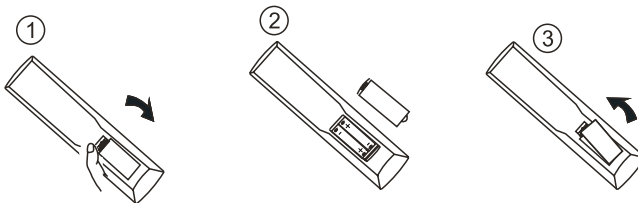



# Settings

## Initial Setup

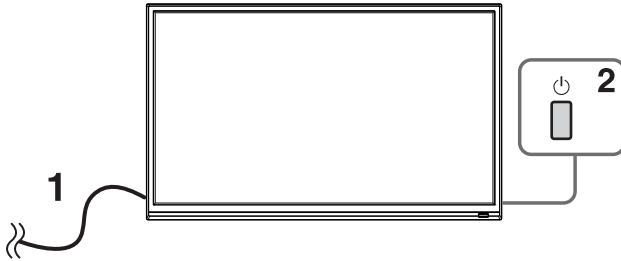

1. Connecting your TV on the poweroutlet;
2. Press the POWER button on the remote to turn on the TV in green for the LED light.  
**CAUTION:**Always disconnect the TV from the power outlet when the TV will not be used for a long period of time. The POWER button on the front panel is only used for switching the TV into standby, it does not disconnect the device from the main voltage. To completely disconnect the main voltage, please remove the power plug from the socket.
3. Press the key ▼/▲/◀ / ▶ and following the picture as bellow to operate the subject.

### NOTE:

The picture is for reference only.

## Picture Menu

This chapter will describe the function of Picture in mainmenu.

It will open the mainmenu by pressing down the button “MENU” on the remote. The focus will move to the sub items in the Picture menu by pressing down the button “RIGHT” and then functions in the Picture can be set. The Picture menu is shown as follows:

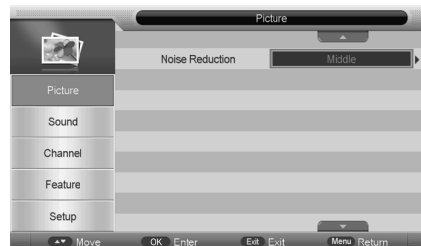
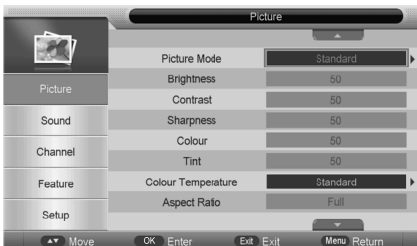

## Picture Mode

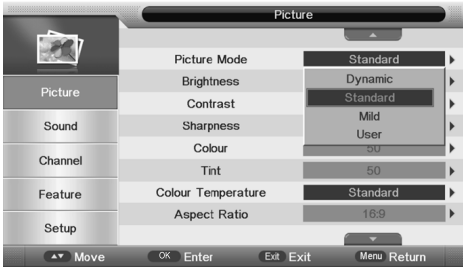

Selecting Picture Mode - Standard, Mild, Dynamic or User is the same as the function when pressing button KEY\_PICTURE\_MOD on the remote.

Picture Menu Items	Value
Picture Mode	Standard, Mild, Dynamic, User
Brightness	0-100
Contrast	0-100
Sharpness	0-100
Colour	0-100
Tint	0-100
Color Temp	Standard, Warm, Cool
Aspect Ratio	Full; 4:3; 16:9; Zoom1; Zoom2; Cinema; Just Scan.
Noise Reduction	Off, Low, Middle, High

## Colour Temperature

Colour temperature adjusting. There are three choices: standard, warm, cool.

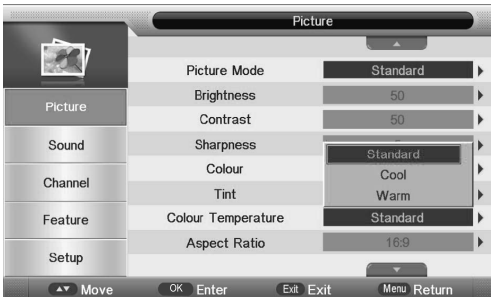

## Aspect Ratio



Aspect Ratio - 4:3,16:9,Zoom1,Zoom2 or Cinema is the same as the function when pressing button KEY\_ASPECT on the remote.

## Noise Reduction

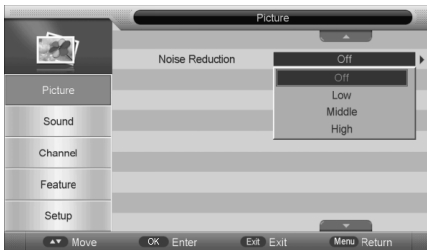

Noise reduction of the picture. To reduce noise and improve the appearance of the picture. No noise reduction operation if it's "off".

From Low->Middle->High, noise reduction effects better but it will cause a blur on picture.

## Sound Menu

It will open the mainmenu by pressing down the button "MENU" and then press the button "down" on the remote. The focus will move to the sub items in the Sound menu by pressing down the button "RIGHT" and then functions in the Sound can be set. The Sound menu is shown as follows:

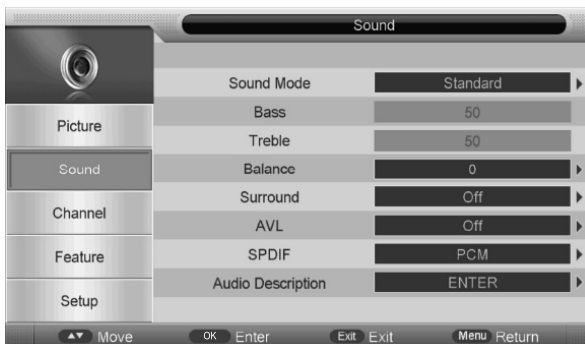

## Sound Mode



Selecting Sound Mode - Standard, Movie, Music, Speech or User is the same as the function when pressing button **KEY\_SOUND\_MOD** on the remote. Default values are as follows:

The range and the default values of every sub items in Sound menu are shown in the following table:

Sound Menu Items	Value
Sound Mode	Standard,Movie,Music,Speech,User
Bass	0~100
Treble	0~100
Balance	-50~50
Surround	Off,On
AVL	Off,On
SPDIF	Off,PCM,Auto
Audio Description	"ENTER"

## SPDIF

### Switch for SPDIF function



---

## Audio Description

This is to facilitate for the disabilities whose eyes are not good.



## TV Channel

Press MENU to display the main menu, and press ▼/▲ to select the Channel Menu.

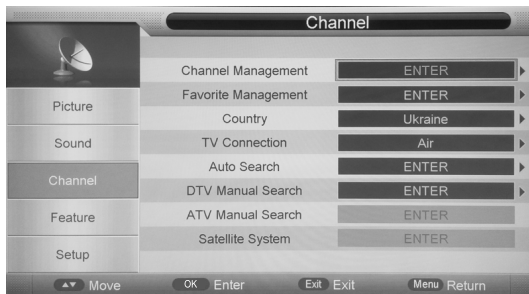

There are following functions in this page:

**Channel Management:** To manage (Delete/Lock/Skip/Swap) all channels;

**Favorite Management:** To manage (Add/Delete) Favorite channels;

**Country:** To select country.

**TV connection:** To select the DTV signal mode(Air/Cable/Satellite)

**Auto Search:** To select auto search mode (All/DTV/ATV);

**Digital Manual Search:** To search digital channel by entering parameters manually(only for Air/Cable);

**Analogue Manual Search:** To search analogue channel by entering parameters manually(only for ATV);

---

## Channel Manager

Press “OK” or “RIGHT” key on “Channel management” of “Channel” page in ATV or DTV source. The operation interface shows as follow:



## Favorite Management

Press “OK” or “RIGHT” key on “Favorite management” of “Channel” page in ATV or DTV source. The operation interface shows as follow:

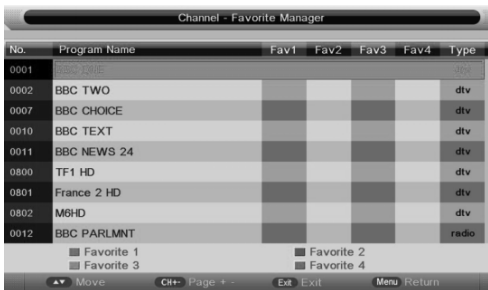

## Country

Select the country.

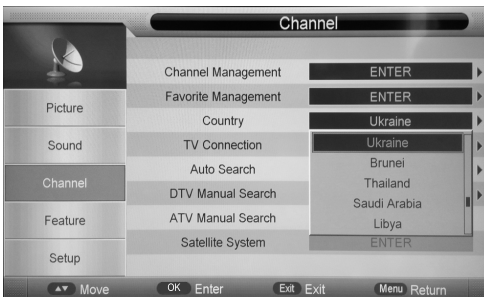

---

## Auto Search

Select “Auto Search” item to enter auto search user operation interface as following:



## Digital Manual Search

Select “Digital Manual Search” item to enter air channel manual search in DTV source and the user operation interface as following:

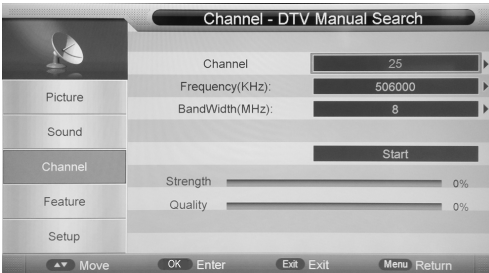

## Analog Manual Search

Select “Analogue Manual Search” item to enter analogue manual search in ATV source and the user operation interface as following:

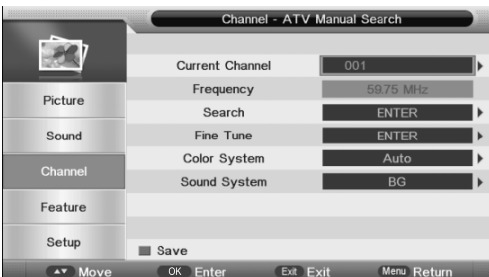

## Feature Menu

This chapter will describe the function of Feature in mainmenu.

Press MENU to display the main menu, and press ▼/▲ to select the Feature Menu.



### Lock

The Lock sub page includes three parts: Lock Channel, Parental Lock, Change Pin Code as shown in the following picture.

Default password is 0000, and if forget what you set, please call the service center.

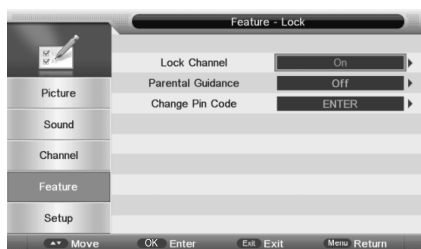
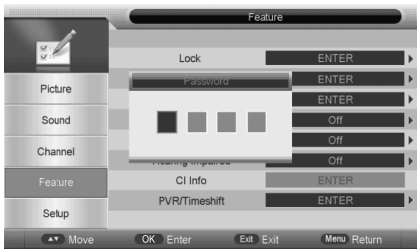

### Language

System language setting, includes OSD Language, Preferred Subtitle, Preferred Audio, Digital Teletext Language, Anglog Teletext Language.

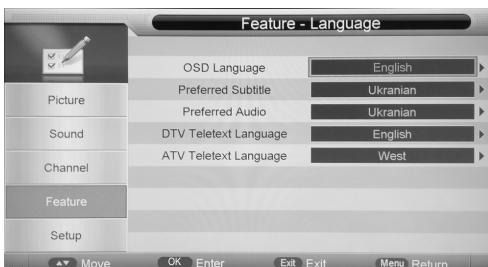



## Clock

It is used to check out the current system time and set time zone/DST.

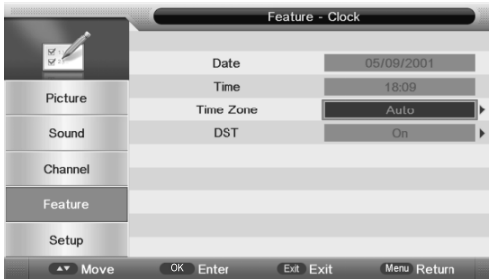

## Sleep Timer

When your TV is Running, start sleep function by setting Sleep Timer in any case.

This function allows you to power off the TV within a period of time.

Currently the supported time period are: Off, 10 Mins, 20 Mins, 30 Mins, 60 Mins, 90 Mins, 120 Mins, 180 Mins, 240 Mins,



## Auto Power Off

When your TV is Running, start Auto Power Off function by setting Auto Power Off Timer in any case. This function allows you to power off the TV within a period of time.

Currently the supported time period are: Off, 1 Hours, 2 Hours, 4 Hours.

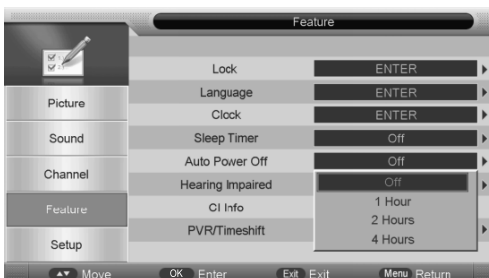

# Setup Menu

This chapter will describe the function of Setup in mainmenu.

The Setup Menu is shown as follows :

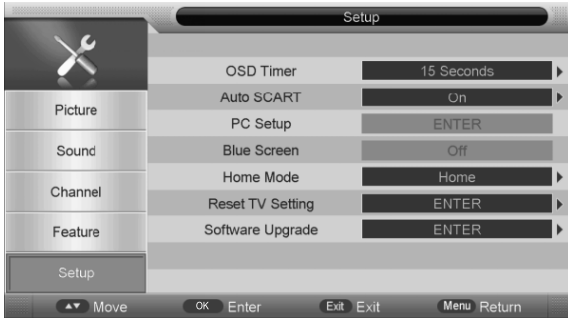

The range and the default values of every sub items in Setup menu are shown in the following table:

Setup Menu Items	Value
OSD Timer	( 5, 10, 15, 20, 25, 30 Seconds, Never)
Auto SCART	Off/On
PC Setup	" ENTER "
Blue Screen	Off/On
Home Mode	Home/Dynamic/Standard/Mild
Reset TV Setting	" ENTER "
Software Upgrade	" ENTER "

## OSD Timer

Set up OSD Timer which means how long the menus will exist. The optional periods are 5, 10, 15, 20, 25, 30 Seconds.



---

## Auto SCART

Switch for Auto SCART function.

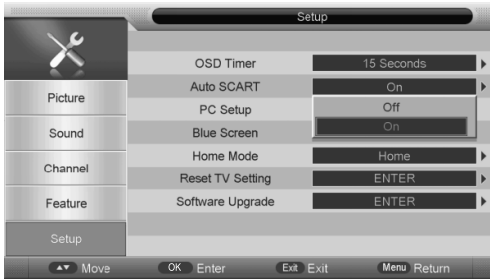

## PC Setup

It is only available in PC source.

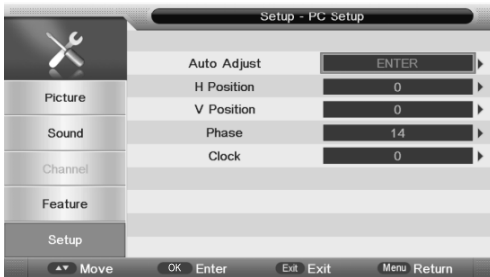

## Blue Screen

It is not available in PC, DTV source or when it is not movie mode in multimedia source. In TV source, if there is no signal and Blue Screen is Off, it will show snow ; if there is no signal and Blue Screen is On, it will show blue screen.



## Home Mode

Set up mode of Home Mode which can control the backlight. The optional modes are Home, Dynamic, Standard, Mild.

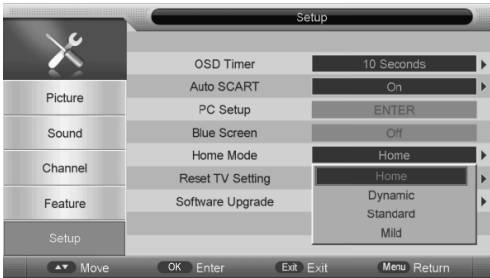

## Reset to Setting

If the Lock Channel is On in Feature Menu/Lock , it needs to enter the password to enter the Reset. It will Reset System Setting and Database. When the reset is complete, it will enter the Auto Installation settings page. First, it will show a page to user to confirm. as follow:



## Software Upgrade

Software upgrade by bin code. Put The bin code into the root directory of the media and media plugged into the TV 's USB interface, press OK key to upgrade. Don't power off during the upgrading process. The system will restarts when the upgrading process is done.

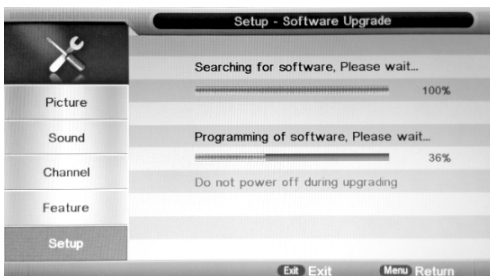







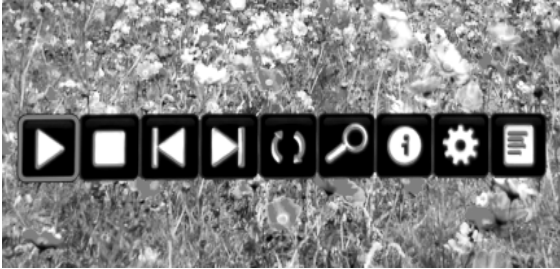

---

## Photo

Highlight the "PHOTO" item in multimedia mainmenu by press "RIGHT" / "LEFT" key, then press "OK"key enter photo page, as follow:











### Key Operation

-  Same as "PLAY" key on remote, to start playing pictures in slide show mode
-  Same as "PAUSE" key on remote, to pause the playing file
-  Same as "STOP" key on remote, to stop sliding show, and return to the file browser
-  Same as "|<<" / ">>|" key on remote, to play the previous or next file directly
-  To rotate the playing picture(0 °、 90 °、 180 °、 270°).
-  To zoom the playing picture.
-  Same as "INFO" key on remote, to display the information of the current file
-  To enter "Photo Setup" menu, including "Repeat Mode", "Background Music", "Music Source", "Slide Time", "Effect"
-  To enter the play list menu.

## Music













Highlight the "MUSIC" item in multimedia mainmenu by press "RIGHT" / "LEFT" key, then press "OK" key enter music page, as follow:



-  Same as "PLAY" key on remote, to start playing file, or resume the paused file.
-  Same as "PAUSE" key on remote, to pause the playing file
-  Same as "STOP" key on remote, to stop the playing file.
-  Same as "<<" / ">>" key on remote, to play fast backward or forward. The speed can switch to twice, four times, eight times and sixteen times, and displayed with "X2、X4、X8、X16" on screen
-  Same as "|<<" / ">>|" key on remote, to play the previous or next file directly.
-  To switch the repeat mode, including "Repeat 1", "Repeat All", "Repeat Dir" and "Random" modes.
-  To switch the window between "Information" and "Play List".
-  Same as "BLUE" key on remote, to close the panel only in "MUSIC" mode, and then it can be opened by every key on remote.

## Movie



-  Same as "PLAY" key on remote, to start playing file, or resume the paused file.
-  Same as "PAUSE" key on remote, to pause the playing file
-  Same as "STOP" key on remote, to stop the playing file, and return to the file browser interface.
-  Same as "<<" / ">>" key on remote, to play fast backward or forward. The speed can switch to twice, four times, eight times and sixteen times, and displayed with "X2、 X4、 X8、 X16" on screen
-  Same as "|<<" / ">>|" key on remote, to play the previous or next file directly.
-  To enter slow mode. The speed can switch to 1/2, 1/4, 1/8, 1/16, and displayed with "X1/2, X1/4, X1/8, X1/16" on screen.
-  To enter step mode
-  To set AB repeat, the first press sets A point, and the second press sets B point, and then play between A and B repeatedly.
-  To enter the play list menu.
-  Same as "INFO" key on remote, to display the information of the current file.
-  To enter "Movie Setup" menu, including "Program", "Subtitle", "Audio", "Repeat Mode".
-  To enter "GO TO" function, user can input the time he want to start directly.

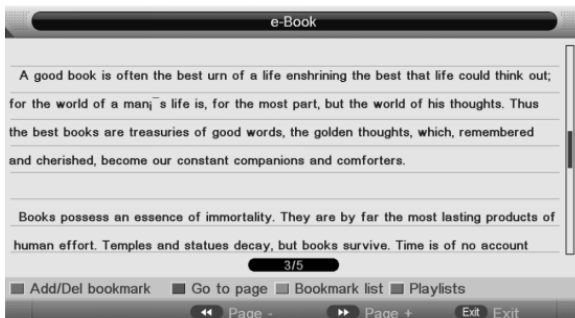

## eBook

Highlight the "eBook" item in multimedia mainmenu by press "RIGHT" / "LEFT" key, then press "OK" key enter eBook page, as follow:



# Troubleshooting

If the device performance fails, check whether the detected problem is in the following table. If your device still fails, contact customer service.

SYMPTOM	POSSIBLE CAUSE	REMEDY
TV – No signal input connected, loose or disconnected.	Signal cable is loose or not connected.	Ensure signal cable is not loose or disconnected. Reattach and try again.
Remote Control Distance is short, no control.	Receiver of remote control is covered.	Ensure the remote receiver is not obstructed.
	The battery energy of the remote control is too low.	Change the batteries.
TV Display is faint.	Adjustment is incorrect.	Use auto-adjustment function.
	Display mode is incorrect.	Use recommended mode.
TV Display image does not fill the screen.	Adjustment is incorrect.	Use auto-adjustment function.
		Enter PICTURE to adjust the horizontal and vertical position.
	Display mode is incorrect.	Use recommended mode.
TV Unable to operate the TV	Exterior influence, for example lighting, static electricity and so on, which might disturb the normal operation of the TV.	Press the  button to turn off electrical source, then press the  button to turn on the TV again after 1-2 minutes.
Static and sound noise.	Antenna cable connector is loose, cable is damaged.	Check the antenna cable connector plug for secure connection and any damage.
	Antenna cable type is not correct.	Check antenna cable type (VHF/UHF).
	Direction or position of antenna is incorrect.	Adjust the direction or position of antenna.
	Signal is weak.	Attempt to use signal amplifier.
TV image is better, but has noise.	Antenna cable connector is loose, cable is damaged.	Check the antenna cable connector plug for secure connection and any damage.
No image. No sound.	Power plug is loose, power cord does not connect well.	Check to ensure power cord is connected.
		Press POWER on panel or remote control.
		Check if the  button is on.
TV image has stripes.	Signal is exposed to interference, such as a car, neon light, electric blower, etc.	Do not use an electric blower around unit.
		Adjust antenna cable direction to reduce interference.
TV image has shadows.	TV signal is reflected by valley or building.	Use a high-directional antenna.
	Direction of antenna is incorrect.	Adjust direction of the antenna.
TV has no sound.	Volume setting is too low.	Adjust volume to proper level.
	Sound is muted.	Press MUTE to deactivate mute.

**CAUTION:** Do not allow your TV screen to display the same image for an extended period of time. Please set up a screen protection procedure. If a high-contrast picture remains on the TV screen for a long time, this picture could burn the image onto the screen. Usually the burnt image will disappear gradually when you turn off the TV's power. However, this damage cannot be repaired.



# Specifications

---

## *Specifications*

<b>TV System</b>	DVB-S2+T2+C PAL SECAM
<b>Maximum</b>	1920x1080
<b>Brightness</b>	200 cd/m2
<b>Static Contrast</b>	5000:1
<b>Response Time</b>	8.5ms
<b>Consumption</b>	75W
<b>Power Supply</b>	100-240V~,50/60Hz
<b>Connectivity</b>	Composite Video Input Component Video Input (YPbPr) PC Video Input (VGA) PC Audio Input HDMI input Scart in CI+ RF Antenna Input Headphone Output Coaxial Cable
<b>Data Interface</b>	USB
<b>Supported System Files</b>	FAT32 and FAT16

## *Multimedia Playback Format*

Multimedia Categories	File Extension
Video	.avi/.mp4/.mkv/.mov/.mpg/.dat/.vob/.rmvb
Music	.mp3/.wma/.m4a/.aac
Photo	.jpg/.bmp/.png
Text	.txt

## *Remote Control*

<b>Signal Type</b>	Infrared
<b>Control Distance</b>	8 meters
<b>Control Angle</b>	30° (Horizontal)
<b>Power Supply</b>	AAA 1.5V x 2