

ergo

ІНСТРУКЦІЯ З ЕКСПЛУАТАЦІЇ ЦИФРОВИЙ ТЕЛЕВІЗІЙНИЙ ПРИЙМАЧ

МОДЕЛЬ: DVB-T2 302



Прочитайте, будь ласка, цю інструкцію з експлуатації, переконайтеся в тому, що Ви правильно використовуєте цей продукт і збережіть інструкцію для довідки у майбутньому.

Пульт дистанційного керування (ДК)



STANDBY: Вмикання/вимикання
Цифрові кнопки: <0-9>
RECORD (●): Вмикання запису ТВ програми
Subtitle: Вхід/вихід з меню субтитрів
EPG: Вхід/вихід з EPG (ТВ-гід).
Меню: Доступ до головного меню
Кнопки напрямку: Вгору / вниз / вліво / вправо
OK: Підтвердження вибору
Або гаряча клавіша "QUICK SELECT" в режимі повноекранного відтворення
VOL +/-: Зменшення/збільшення гучності
TEXT: Функція переходу в режим телетексту DVB
GOTO: Перехід вперед або назад під час відтворення записаного файлу
USB: Відтворення файлів з USB носія
INFO: Відображення інформації про програму в повноекранному режимі
Mute: Вимкнення звуку
Recall: Повернення до попереднього каналу
L/R: Вибір режиму стерео
EXIT: Вихід з екранного меню
CH +/-CH-: Перемикання каналів вгору/вниз
FAV: Перегляд списку обраних каналів
TV/RADIO: Перемикання між режимами ТВ/Радіо
PLAY/PAUSE: Відтворення/пауза
Stop: Зупинити відтворення
PREV: Попередній файл
NEXT: Наступний файл
FR: Швидке перемотування назад
FF: Швидке перемотування вперед
Кольорові кнопки: Кнопки доступу до функцій в різних меню

Передня і задня панель

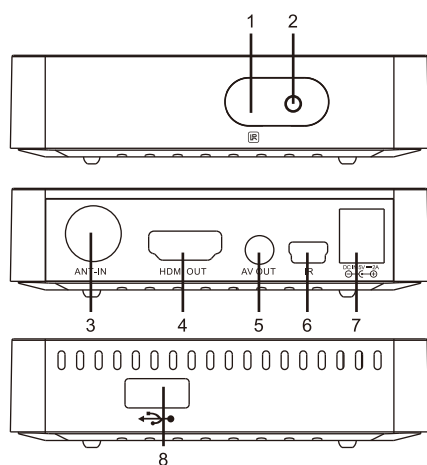

1. ІЧ датчик пульта дистанційного керування
2. Індикатор живлення (Червоний/зелений)
3. Вхід для підключення ТВ антени
4. Цифровий відео/аудіо вихід HDMI (v.1.3)
5. Композитний відео/аудіо вихід
6. Вхід Mini USB для підключення ІЧ датчика
7. DC IN Роз'єм для підключення кабелю живлення від мережевого адаптера
8. USB роз'єм для підключення накопичувальних пристроїв

1

2

Підключення

Увага: Перед підключенням переконайтеся, що характеристики електричної розетки збігаються з параметрами пристрою. Щоб уникнути ураження електричним струмом, не відкривайте задню кришку приймача.

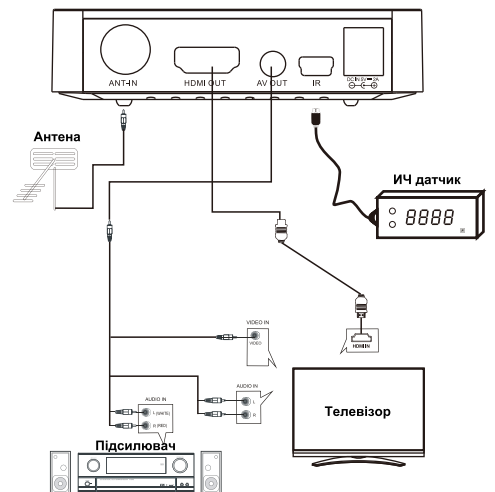

Примітка: Для підключення приймача до іншого обладнання, наприклад, до телевізора, відеоманітофону або підсилювача, зверніться до відповідних вказівок в інструкції з експлуатації. Крім того, переконайтеся, що Ви вимкнули живлення у всьому обладнанні перед підключенням кабелів.

3

Початкове налаштування

Після того, як Ви правильно підключили всі кабелі з'єднання, увімкніть телевізор і приймач, натиснувши кнопку **STANDBY**. Якщо Ви використовуєте приймач вперше або скинули налаштування до заводських налаштувань (за замовчуванням), увійдіть в головне меню за допомогою кнопки Menu і виконайте початкове налаштування, як описано нижче:

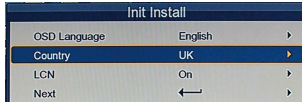

ЗАГАЛЬНІ ПРАВИЛА ПЕРЕМІЩЕННЯ В МЕНЮ:
Використовуйте кнопки ▲ (CH+) і ▼ (CH-) для переміщення в меню вгору/вниз.
Використовуйте кнопки ◀ та ▶ для вибору потрібних пунктів меню і переміщення між розділами головного меню.

Мова меню OSD: Вибір однієї з мов екранного меню: українська, російська, англійська та ін.

Країна: Вибір регіону (країни).

LCN: Вмикання/Вимкнення функції LCN (логічної нумерації каналів).

Next: Щоб почати налаштування приймача, виберіть Next і натисніть OK.

Після цього Ви побачите меню налаштувань антени, яке дозволить Вам перевірити наявність достатнього рівня сигналу і якості прийому антени. Для цього, використовуючи послідовність дій, описану нижче, налаштуйте частотний канал одного з мультиплексів передавальної станції, на яку спрямована Ваша антена. Рівень і якість сигналу повинні бути в зеленій зоні для стабільної роботи приймача.

Виберіть "Почати пошук", щоб почати пошук каналів в автоматичному режимі. Для поліпшення характеристик сигналу, необхідно:

- Відкоригувати положення антени на обрану передавальну станцію.
- Обрати іншу передавальну станцію.
- Вибрати оптимальне розташування і висоту антени.

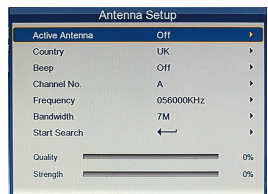

4

Загальні операції

А. Налаштування пошуку каналів
Натисніть кнопку **Menu** на пульті ДК для доступу до наступного меню установки. Виберіть пункт меню і натисніть OK або кнопки ◀ та ▶ для зміни налаштувань. Натисніть кнопку EXIT для виходу з меню.

1. Автоматичний пошук каналів
Для пошуку і налаштування каналів в автоматичному режимі. Ця функція перепазіє всі налаштування каналів.

1) Виберіть [Авто пошук] і натисніть OK або ▶ для початку автоматичного пошуку каналів.
2) Для скасування автоматичного пошуку каналів натисніть кнопку EXIT.

2. Ручний пошук каналів
Налаштування каналів вручну. Ця функція додасть нові канали без зміни поточного переліку каналів. Виберіть [Ручний пошук] і натисніть OK або ▶ для початку ручного пошуку.

3. Фільтр каналів
Виберіть фільтр для пошуку "Всі канали" або "Тільки FTA".

4. Країна
Виберіть країну проживання.

5. LCN (Логічна нумерація каналів)
Увімкніть або вимкніть функцію LCN.

6. Активна антена
Вмикання або вимкнення активної антени.

В. Налаштування каналів
Натисніть кнопку **Menu** на пульті ДК і виберіть [Канал] для доступу до опцій меню налаштування каналів. Виберіть пункт меню і натисніть OK або кнопки ◀ та ▶ для зміни налаштувань. Натисніть кнопку EXIT для виходу з меню.

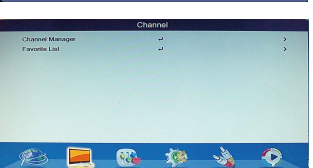

5

Редатор каналів

В цьому меню Ви можете блокувати, скинути, додати до обраного, перемістити або видалити канал. Для входу в це меню потрібно ввести пароль блокування, за замовчуванням пароль - "0000".

Додавання каналу у обране
Ви можете додавати ТВ і радіо канали до списку обраних каналів:
1. У списку каналів виберіть бажаний канал і натисніть кнопку FAV на пульті ДК, над назвою каналу з'явиться символ сердечка.
2. Повторіть попередню дію з іншими каналами.

Перегляд улюблених каналів
1. Натисніть кнопку FAV для виклику меню обраних каналів.
2. За допомогою кнопок ▲ та ▼ виберіть канал зі списку і натисніть кнопку OK для підтвердження.

Видалення ТВ або радіо каналу
1. Виберіть канал зі списку і натисніть СИНО кнопку на пульті ДК для видалення каналу, натисніть кнопку OK для підтвердження.
2. Повторіть попередню дію з іншими каналами.

Скидання ТВ або радіо каналу
1. Виберіть канал зі списку і натисніть ЗЕЛЕНУ кнопку на пульті ДК для скидання каналу, натисніть кнопку OK для підтвердження.
2. Повторіть попередню дію з іншими каналами.

Переміщення ТВ або радіо каналу
1. Виберіть канал зі списку і натисніть ЧЕРВОНУ кнопку на пульті ДК, щоб перемістити канал.
2. За допомогою кнопок ▲ та ▼ виберіть канал зі списку і натисніть кнопку OK для підтвердження.
3. Повторіть попередню дію з іншими каналами.

Блокування каналу
Ви можете обмежити перегляд каналу:
1. Виберіть канал зі списку і натисніть ЖОВТУ кнопку на пульті ДК, над назвою каналу з'явиться символ замочка і канал буде заблокований.
2. Повторіть попередню дію з іншими каналами.
3. Для підтвердження виходу в меню натисніть кнопку EXIT.
4. Натисніть ЖОВТУ кнопку для скасування блокування каналу.
5. Для перегляду заблокованого каналу Вам потрібно ввести пароль блокування, який за замовчуванням - "0000".

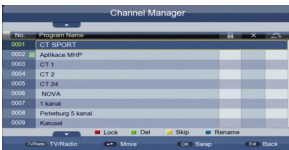

6

Меню EPG (ТВ-гід)

Натисніть кнопку EPG на пульті ДК для доступу до електронного програмного гіду EPG. В цьому меню Ви зможете отримати інформацію про поточну програму. За допомогою кнопок ▲ та ▼ виберіть канал і натисніть OK для підтвердження. Ви можете переміститися між сторінками вперед/назад за допомогою кнопок ЖОВТА/СИНА відповідно.

С. Налаштування екранного меню OSD
Натисніть кнопку OK або ▶ для вибору параметра і кнопки ▲ та ▼ для зміни (мова меню OSD, таймер OSD, прозорість екранного меню, субтитри, мова аудіо) і т.д.

D. Налаштування
Натисніть кнопки ▲ та ▼, щоб вибрати пункт, натисніть кнопку OK або ▶ для зміни налаштування. Для підтвердження та виходу в меню натисніть кнопку EXIT.

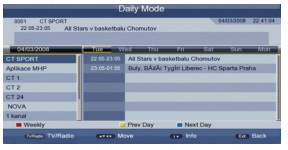

1. Розклад

Ви можете окласти розклад для перегляду і запису програм, додавши в нього програму за вибором. Натисніть ЧЕРВОНУ кнопку, щоб видалити всі програми, СИНО кнопку, щоб видалити обрану програму, ЖОВТУ кнопку для зміни налаштувань. Натисніть кнопки ▲ та ▼, щоб вибрати дату початку, зміни назву, час початку і час завершення.

Встановіть час перегляду за допомогою цифрових кнопок 0-9, виберіть режим та налаштуйте тип запису. Для підтвердження натисніть кнопку OK.

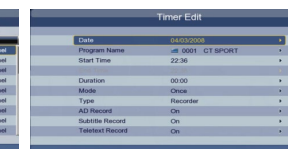
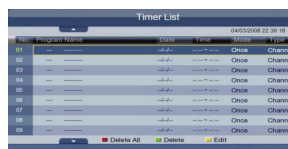

7

E. Налаштування відео

1. Налаштування SPDIF
Ви можете налаштувати параметри SPDIF.

2. Налаштування співвідношення сторін
Виберіть один з режимів співвідношення сторін зображення: 4:3 повноекранний, 4:3 квадрат, 16:9 широкоекранний або Auto, для автоматичного вибору формату зображення.

3. Відео вихід
[CVBS]: Вихід CVBS.
[RGB]: Вихід RGB.

4. HDMI аудіо
Налаштування PCM / RAW / вимкнення виходу цифрового аудіо.

F. Налаштування медіацентру

1. Мультимедіа: Якщо у роз'ємі USB відсутній носій, на екрані з'явиться відповідне повідомлення. При наявності носія в роз'ємі USB Ви можете обрати тип медіафайлу для перегляду або відтворення, підтвердити вибір, натиснувши кнопку OK і перейти до диспетчера файлів.

2. Налаштування перегляду зображень:
- Час показу слайдів: За допомогою кнопок ◀ та ▶ налаштуйте інтервал перегляду зображень в діапазоні 1-8 сек.
- Режим показу слайдів: Налаштуйте режим показу слайдів в діапазоні 0-59 сек або випадково.

- Співвідношення сторін: Показувати зображення з оригінальним співвідношенням сторін, скасування повноекранного режиму.

3. Налаштування відтворення
- Співвідношення сторін: Зберігати/Не зберігати оригінальне співвідношення сторін відео.
- Режим відображення субтитрів: маленькі, нормальні, великі.

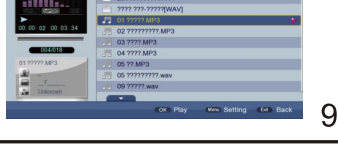
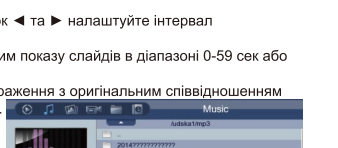
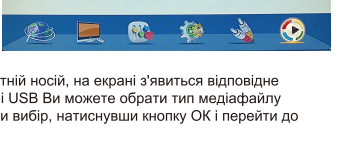
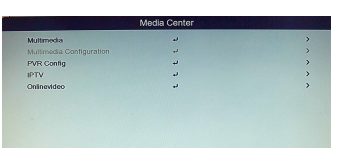
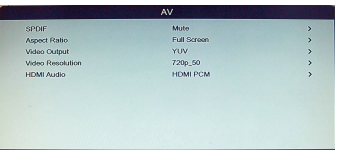

9

- Задній фон субтитрів:

[Білий]: Відображення субтитрів на білому фоні.

[Прозорий]: Відображення субтитрів на прозорому фоні.

[Сирій]: Відображення субтитрів на сірому фоні.

[Жовто-зелений]: Відображення субтитрів на жовто-зеленому фоні.

- **Колір субтитрів:**

[Червоний]: Відображення субтитрів червоним кольором.

[Синій]: Відображення субтитрів синім кольором.

[Зелений]: Відображення субтитрів зеленим кольором.

Примітка:

- Сумісність і відомостійність накопичувача USB не гарантується.

- При великих обсягах даних на накопичувачі USB читання даних може зайняти деякий час.

- Деякі USB накопичувачі можуть розпізнаватися неправильно.

- Деякі файли, в залежності від їх вмісту, можуть не відтворюватися або не відображатися навіть, якщо їх формат підтримується системою.

4. Розклад запису PVR

Початок запису програми

При підключенні накопичувача USB на екрані з'явиться відповідне повідомлення, натисніть кнопку PVR на пульті ДК, щоб перейти в режим запису. Натисніть кнопку RECORD для початку запису програми. На екрані з'явиться відповідний індикатор запису і почнеться відлік часу виходу екрану.



Вихід з режиму запису

Натисніть кнопку Stop на пульті ДК, щоб зупинити запис. При натисканні цієї кнопки на екрані з'явиться попередження. Після підтвердження завершення запису, індикатор запису на екрані зникне. Натисніть кнопку EXIT для виходу з режиму запису.

10

2. Батьківський контроль

Ви можете обмежити доступ Ваших дітей до певного каналу. Щоб обмежити доступ/зняти обмеження, Вам потрібно ввести пароль блокування, за замовчуванням - "0000".

Зміна пароля блокування
Для установки або зміни пароля блокування, введіть Ваш старий пароль або пароль за замовчуванням "0000", а потім введіть новий пароль, повторіть введення нового паролю для підтвердження. Після успішної зміни пароля блокування на екрані з'явиться відповідне повідомлення.

3. Налаштування дати та часу
В цьому меню Ви можете встановити дату і час вручну, а також встановити автоматичний режим визначення часового поясу.

4. Скидання всіх налаштувань
Ви можете скинути всі налаштування до заводських налаштувань (за замовчуванням). За допомогою кнопок ▲ та ▼ виберіть "Скинути все" для скидання системних налаштувань і видалення всіх каналів, натисніть кнопку OK або ▶ для підтвердження. Для скидання всіх налаштувань Вам потрібно ввести пароль блокування, за замовчуванням - "0000".

5. Оновлення програмного забезпечення (ПЗ)
Ви можете оновлювати програмне забезпечення приймача через USB накопичувач.

6. Версія ПЗ
Ви можете переглянути інформацію про програмне забезпечення.

7. Автоматичне вимкнення/вимикання
Ви можете налаштувати автоматичне вимкнення/вимикання приймача.

8



Для переходу до списку записаних файлів натисніть кнопку RECORD на пульті ДК. Для відтворення записаної програми виберіть файл зі списку і натисніть кнопку OK. Всі записи зберігаються в кореневому каталозі носія, відсортовані за датою їх запису. Ви можете відтворити/перейменувати/видалити запис.



11



ИНСТРУКЦИЯ ПО ЭКСПЛУАТАЦИИ

ЦИФРОВОЙ ТЕЛЕВИЗИОННЫЙ ПРИЕМНИК

МОДЕЛЬ: DVB-T2 302



Прочтите, пожалуйста, эту инструкцию по эксплуатации, убедитесь в том, что Вы правильно используете этот продукт и сохраните инструкцию для справки в будущем.

Пульт дистанционного управления ДУ



STANDBY: Включение/выключение
Цифровые кнопки: <0-9>
RECORD (●): Включение записи ТВ программы
Subtitle: Вход/выход из меню субтитров
EPG: Вход/выход из EPG (ТВ-гид).
Menu: Доступ к главному меню
Кнопки направления: Вверх/вниз/влево/вправо
OK: Подтверждение выбора
 Или горячая клавиша "QUICK SELECT" в режиме полноэкранного воспроизведения
VOL +/-: Уменьшение/увеличение громкости
TEXT: Включение режима телетекста DVB
GOTO: Переход вперед или назад при воспроизведении записанного файла
USB: Воспроизведение файлов с USB носителя в полноэкранном режиме
INFO: Отображение информации о программе в полноэкранном режиме
Mute: Отключение звука
Recall: Возврат к предыдущему каналу
L/R: Выбор режима стерео
EXIT: Выход из экранного меню
CH+/CH-: Переключение каналов вверх/вниз
FAV: Просмотр списка избранных каналов
TV/RADIO: Переключение между режимами ТВ/Радио
PLAY/PAUSE: Воспроизведение/пауза
Stop: Остановить воспроизведение
PREV: Предыдущий файл
NEXT: Следующий файл
FR: Быстрая перемотка назад
FF: Быстрая перемотка вперед
Цветовые кнопки: Кнопки доступа к функциям в различных меню

Передняя и задняя панель

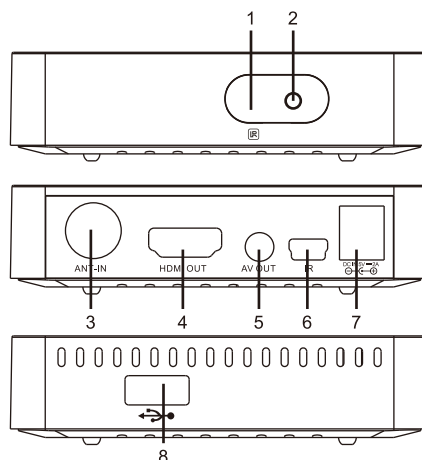

- ИК датчик пульта дистанционного управления
- Индикатор питания (Красный/зеленый)
- Вход для подключения ТВ антенны
- Цифровой видео/аудио выход HDMI (v.1.3)
- Композитный видео/аудио выход
- Вход Mini USB для подключения ИК датчика
- DC IN Разъем для подключения кабеля питания от сетевого адаптера
- USB разъем для подключения накопительных устройств

1

2

Подключение

Внимание: Перед подключением убедитесь, что характеристики электрической розетки совпадают с параметрами устройства. Чтобы избежать поражения электрическим током не открывайте заднюю крышку приемника.

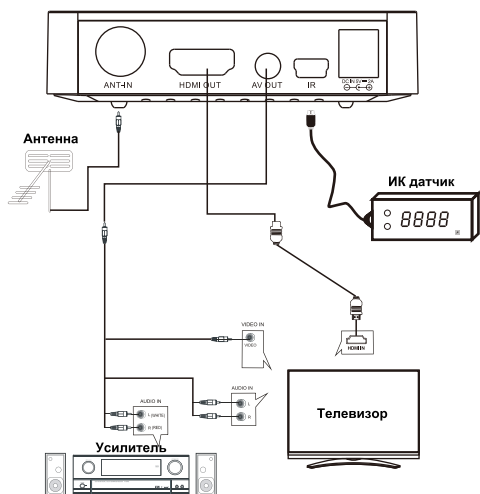

Примечание: Для подключения приемника к другому оборудованию, например, к телевизору, видеомаянитофону или усилителю, обратитесь к соответствующим указаниям в инструкции по эксплуатации. Кроме того, убедитесь, что Вы выключили питание у всего оборудования перед подключением кабелей.

3

Начальная настройка

После того, как Вы правильно подключили все соединительные кабели, включите телевизор и приемник, нажав кнопку **STANDBY**. Если Вы используете приемник впервые или сбросили настройки до заводских настроек (по умолчанию), войдите в главное меню при помощи кнопки **Menu** и произведите начальную настройку, как описано ниже:

ОСНОВНЫЕ ПРАВИЛА ПЕРЕМЕЩЕНИЯ В МЕНЮ:

Используйте кнопки **▲** (CH+) и **▼** (CH-) для перемещения в меню вверх/вниз. Используйте кнопки **◀** и **▶** для выбора нужных пунктов меню и перемещения между разделами главного меню.

Язык меню OSD: Выбор одного из языков экранного меню: украинский, русский, английский и др.

Страна: Выбор региона (страны).

LCN: Включение/выключение функции LCN (логической нумерации каналов).

Next: Чтобы начать настройку приемника, выберите Next и нажмите OK.

После этого Вы увидите меню настроек антенны, которое позволит Вам проверить наличие достаточного уровня сигнала и качества приема антенны.

Для этого, используя последовательность действий, описанную ниже, настройте частотный канал одного из мультиплексов передающей станции, на которую направлена Ваша антенна. Уровень и качество сигнала должны быть в зелёной зоне для стабильной работы приемника.

Выберите "Начать поиск" для начала поиска каналов в автоматическом режиме.

Для улучшения характеристик сигнала, необходимо:

- Откорректировать положение антенны на выбранную передающую станцию.
- Выбрать другую передающую станцию.
- Выбрать оптимальное местоположение и высоту антенны.

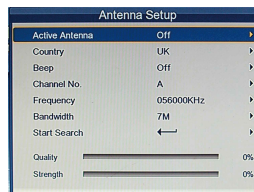
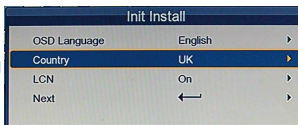

4

Основные операции

A. Настройка поиска каналов

Нажмите кнопку **Menu** на пульте ДУ для доступа к следующему меню установки. Выберите пункт меню и нажмите OK или кнопки **◀** и **▶** для изменения настроек. Нажмите кнопку EXIT для выхода из меню.

1. Автоматический поиск каналов

Для поиска и настройки каналов в автоматическом режиме. Эта функция перезапишет все настройки каналов.

1) Выберите [Авто поиск] и нажмите OK или **▶** для начала автоматического поиска каналов.

2) Для отмены автоматического поиска каналов нажмите кнопку EXIT.

2. Ручной поиск каналов

Настройка каналов вручную. Эта функция добавит новые каналы без изменения текущего перечня каналов.

Выберите [Ручной поиск] и нажмите OK или **▶** для начала ручного поиска.

3. Фильтр каналов

Выберите фильтр для поиска "Все каналы" или "Только FTA".

4. Страна

Выберите страну, в которой проживаете.

5. LCN (Логическая нумерация каналов)

Включите или выключите функцию LCN.

6. Активная антенна

Включите или выключите питание активной антенны.

B. Настройка каналов

Нажмите кнопку **Menu** на пульте ДУ и выберите [Канал] для доступа к опциям меню настройки каналов.

Выберите пункт меню и нажмите OK или кнопки **◀** и **▶** для изменения настроек. Нажмите кнопку EXIT для выхода из меню.

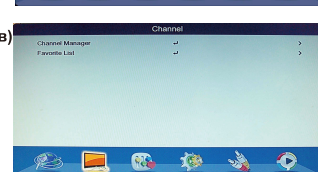
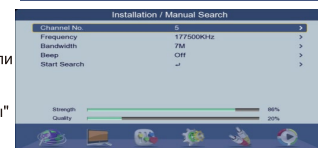

5

Редактор каналов

В этом меню Вы можете блокировать, сбросить, добавить в избранное, переместить или удалить канал. Для входа в это меню потребуется ввести пароль блокировки, по умолчанию пароль - "0000".

Добавление канала в избранное

Вы можете добавлять ТВ и радио каналы в список избранных каналов:

- В списке каналов выберите предпочитаемый канал и нажмите кнопку FAV на пульте ДУ, над названием канала появится символ сердечка.
- Повторите предыдущее действие с другими каналами.

3. Для подтверждения и выхода в меню нажмите кнопку EXIT.

Для отмены добавления канала в избранное, выделите избранный канал и нажмите "удалить" на экране.

Просмотр избранных каналов

1. Нажмите кнопку FAV для вызова меню избранных каналов.

2. При помощи кнопок **▲** и **▼** выберите канал из списка, нажмите кнопку OK для подтверждения.

Удаление ТВ или радио канала
1. Выберите канал из списка и нажмите СИНИЮ кнопку на пульте ДУ для удаления канала, нажмите кнопку OK для подтверждения.

2. Повторите предыдущие действия с другими каналами.
Для отмены сброса канала, выберите канал и нажмите ЗЕЛЕНУЮ кнопку ещё раз.

Перемещение ТВ или радио канала

1. Выберите канал из списка и нажмите КРАСНУЮ кнопку на пульте ДУ для перемещения канала.

2. При помощи кнопок **▲** и **▼** выберите канал из списка и нажмите кнопку OK для подтверждения.

3. Повторите предыдущие действия с другими каналами.

Блокировка канала

Вы можете ограничить просмотр канала:

- Выберите канал из списка и нажмите ЖЕЛТУЮ кнопку на пульте ДУ, над названием канала появится символ замочка и канал будет заблокирован.
- Повторите предыдущие действия с другими каналами.
- Для подтверждения выхода в меню нажмите кнопку EXIT.
- Нажмите ЖЕЛТУЮ кнопку для отмены блокировки канала.
- Для просмотра заблокированного канала Вам потребуется ввести пароль блокировки, который по умолчанию - "0000".



6

Меню EPG (ТВ-гид)

Нажмите кнопку EPG на пульте ДУ для доступа к электронному программному гиду EPG. В этом меню Вы сможете получить информацию о текущей программе.

При помощи кнопок **▲** и **▼** выберите канал и нажмите OK для подтверждения. Вы можете перемещаться между страницами вперед/назад при помощи кнопок ЖЕЛТЫЙ/СИНИЙ соответственно.

C. Настройки экранного меню OSD

Нажмите кнопку OK или **▶** для выбора параметра и кнопки **▲** и **▼** для изменения (язык меню OSD, таймер OSD, прозрачность экранного меню, субтитры, язык аудио) и т.д.

D. Настройка

Нажмите кнопки **▲** и **▼**, чтобы выбрать параметр, нажмите кнопку OK или **▶** для изменения настройки. Для подтверждения и выхода в меню нажмите кнопку EXIT.

1. Расписание

Вы можете составить расписание для просмотра и записи программ, добавив в него программу по выбору.

Нажмите КРАСНУЮ кнопку, чтобы удалить все программы, СИНИЮ кнопку, чтобы удалить выбранную программу, ЖЕЛТУЮ кнопку для изменения настроек.

Нажмите кнопки **▲** и **▼**, чтобы выбрать дату начала, изменить название, время начала и время завершения.

Установите время просмотра при помощи цифровых кнопок 0-9 выберите режим и настройте тип записи. Для подтверждения нажмите кнопку OK.

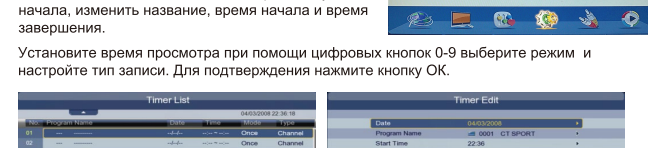

7

E. Настройки видео

1. Настройка SPDIF

Вы можете настроить параметры SPDIF.

2. Настройка соотношения сторон

Выберите один из режимов соотношения сторон изображения: 4:3 полноэкранный, 4:3 кинотеатр, 16:9 широкоэкранный или Авто, для автоматического выбора соотношения сторон изображения.

3. Видео выход

[CVBS]: Выход CVBS.
[RGB]: Выход RGB.

4. HDMI аудио

Настройка PCM/RAW/Выкл выхода цифрового аудио.

F. Настройки медиасетра

1. Мультимедиа: Если в разьеме USB отсутствует носитель, на экране появится соответствующее сообщение. При наличии носителя в разьеме USB Вы можете выбрать тип медиафайла для просмотра или воспроизведения, подтвердить выбор, нажав кнопку OK и перейти к диспетчеру файлов.

2. Настройки просмотра изображений:
- **Время показа слайдов:** При помощи кнопок **◀** и **▶** настройте интервал просмотра изображений в диапазоне 1-8 сек.
- **Режим показа слайдов:** Настройте режим показа слайдов в диапазоне 0-59 сек или случайно.

- **Соотношение сторон:** показывать изображение с оригинальным соотношением сторон, отмена полноэкранного режима.

3. Настройки воспроизведения:
- **Соотношение сторон:** Сохранять/Не сохранять оригинальное соотношение сторон видео.
- **Режим отображения субтитров:** маленькие, нормальные, большие.

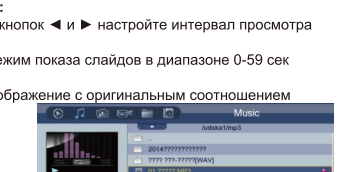
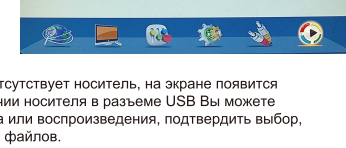
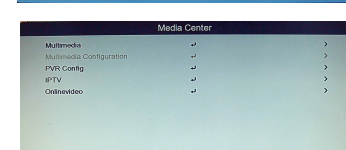

9

- Задний фон субтитров:

[Белый]: Отображение субтитров на белом фоне.
[Прозрачный]: Отображение субтитров на прозрачном фоне.
[Серый]: Отображение субтитров на сером фоне.
[Желто-зеленый]: Отображение субтитров на желто-зеленом фоне.

- Цвет субтитров:

[Красный]: Отображение субтитров красным цветом.
[Синий]: Отображение субтитров синим цветом.
[Зеленый]: Отображение субтитров зеленым цветом.

Примечание:

- **Совместимость и отказоустойчивость накопителя USB не гарантируется.**

- При больших объемах данных на накопителе USB чтение данных может занять некоторое время.

- Некоторые USB накопители могут распознаваться неправильно.

- Некоторые файлы, в зависимости от их содержимого, могут не воспроизводиться или не отображаться даже, если их формат поддерживается системой.

4. Расписание записи PVR

Начало записи программы
При подключении накопителя USB на экране появится соответствующее сообщение, нажмите кнопку PVR на пульте ДУ, чтобы перейти в режим записи. Нажмите кнопку RECORD для начала записи программы. На экране появится соответствующий индикатор записи и начнется отсчет времени внизу экрана.

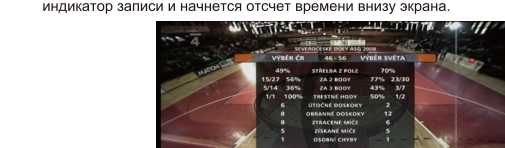

Выход из режима записи

Нажмите кнопку Stop на пульте ДУ для остановки записи. При нажатии этой кнопки на экране появится предупреждающее сообщение. После подтверждения завершения записи, индикатор записи на экране исчезнет. Нажмите кнопку EXIT для выхода из режима записи.

10

2. Родительский контроль

Вы можете ограничить доступ Ваших детей к определенному каналу. Чтобы ограничить доступ/снять ограничение, Вам потребуется ввести пароль блокировки, по умолчанию - "0000".

Изменение пароль блокировки

Для установки или изменения пароля блокировки, введите Ваш старый пароль или пароль по умолчанию "0000", затем введите новый пароль, повторите ввод нового пароля для подтверждения. После успешного изменения пароля блокировки на экране появится соответствующее сообщение.

3. Настройка дата и времени

В этом меню Вы можете настроить дату и время вручную, а также установить автоматический режим определения часового пояса.

4. Сброс всех настроек

Вы можете сбросить все настройки до заводских настроек (по умолчанию). При помощи кнопок **▲** и **▼** выберите "Сбросить все" для сброса системных настроек и удаления всех каналов, нажмите кнопку OK или **▶** для подтверждения.

5. Обновление программного обеспечения (ПО)

Вы можете обновлять программное обеспечение приемника через USB накопитель.

6. Версия ПО

Вы можете просмотреть информацию о программном обеспечении.

7. Автоматическое включение/выключение

Вы можете настроить автоматическое включение/выключение приемника.



Для перехода к списку записанных файлов нажмите кнопку RECORD на пульте ДУ. Для воспроизведения записанной программы выберите файл из списка и нажмите кнопку OK. Все записи хранятся в корневом каталоге носителя, отсортированы по дате их записи. Вы можете воспроизвести/переименовать/удалить запись.

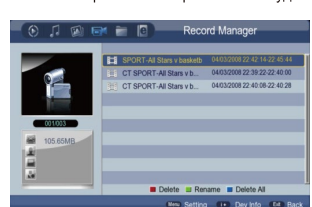

11

ergo

User Manual

HD Digital Terrestrial Receiver

MODEL NO.: DVB-T2 302



Please read this User Manual carefully to ensure proper use of this product and keep this manual for future reference.

Remote Control



STANDBY: Turn on / off
Number Key: <0-9>
RECORD (•): TV Program recording
Subtitle: Enter/exit subtitle menu
EPG: Electronic Program Guide
Menu: Enter main menu
Direction key: Up/down/left/right
OK: Confirm selection on operating menu
Or hot-key of "QUICK SELECT" in full-screen playing
VOL +/-: Volume adjusting
TEXT: DVB teletext
GOTO: Go forward or backward under replaying recorded file,
USB: Play previous USB media
INFO: Display program information in full-screen playing
Mute: Turn off / on voice.
Recall: Return to previous menu
L/R: Audio mode operation
EXIT: Go back directly to full screen display
CH+/CH-: Go next/previous channel.
FAV: Show favorites list
TV/RADIO: Switch between TV and Radio mode
PLAY/PAUSE: Pause/Play program playing or movie playing
Stop: Stop program playing or movie playing
PREV: Previous chapter
NEXT: Next chapter
FR: Rewind
FF: Fast forward
For color keys: Function keys in different window.

Front and Rear Panel

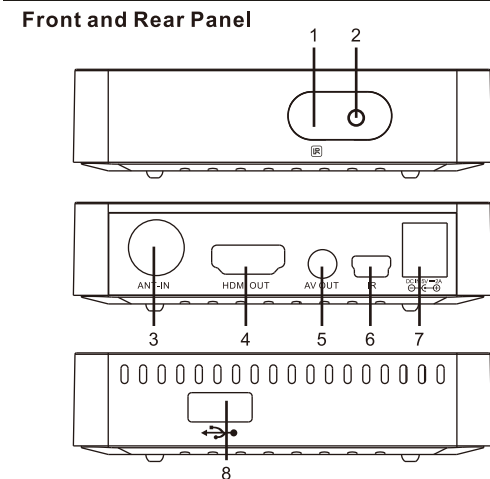

1. Remote control signal sensor
2. Work Light (Red/Green light)
3. Digital Terrestrial TV Broadcast signal input
4. Digital HDTV video output with HDCP, HDMI version 1.3
5. Video/audio R/L output
6. Mini USB slot for IR sensor
7. DC IN
8. USB jack

Program Edit

To edit your program preferences (lock, skip, favourite, move or delete), you will need to enter the Program Edit Menu. This Menu requires a password to access. Enter the default password "0000".

Set Favourite Program
You can create a shortlist of favourite Set Favourite TV or Radio program:
1. Select the preferred program then press the FAVOURITE button.
A heart-shaped symbol will appear and the program is marked as favourite.
2. Repeat the previous steps to select more Favourite programs.
3. To confirm and exit the Menu, press the EXIT button.

View Favourite Program
1. Press the Favourite button and the Favourite Menu will appear.
2. Press the UP/DOWN button to highlight the program that you have marked as favourite.
3. Press the OK button to select your favourite program.

Delete a TV or Radio Program
1. Select the Program then press the BLUE button, a message will appear. Press OK button to delete the program
2. Repeat the previous steps to select more programs to delete.

Skip TV or Radio Program
1. Select the program you would like to skip and press the GREEN button, a skip symbol will appear. The program is marked as skipped.
2. Repeat the previous steps to select more programs.
3. To confirm and exit the menu, press EXIT button.

Move a TV or Radio Program
1. Select the preferred program then press the RED button. A move symbol will appear.
2. Press the UP/DOWN button to move the program.
3. Press the OK button to confirm.

Lock Program
You can lock the selected programs for restricted view:
1. Select the preferred program then press the YELLOW button. A lock-shaped symbol will appear. The program is now marked as locked.
2. Repeat the previous steps to select more programs
3. To confirm and exit the menu, press the EXIT button
4. Press the YELLOW button to disable the locked program
5. To view the locked program you will be requested to enter either the default password "0000" or your last set password.

EPG (Electronic program guide)

The EPG is an on-screen TV guide that shows scheduled programs seven days in advance for every tuned channel. Press the EPG button on the Remote Control to access to the guide.

You can use the UP/DOWN button to select the preferred program. If there is more than one page of information, use the BLUE button for page up and the YELLOW button for page down.

C, Preference Settings

Press right or OK button to enter and setting OSD Language, OSD Timeout, OSD Transparency, Subtitle and Audio language), etc as using the up/down button.

D, Setting

Press the up/down button to select an option and press the right/ok button to change the setting. Press EXIT button to exit the menu.

Press the Red button to Delete all, Blue button to delete selected one.
Press the yellow button to edit the scheduled PVR. It will show the below screen:

Press up/down button to select Start Date, Program Name, Start Time and End Time, and set the right time by enter the number 0-9, and then set the mode to record and the record Type.

Press the OK button to confirm, this screen will appear:

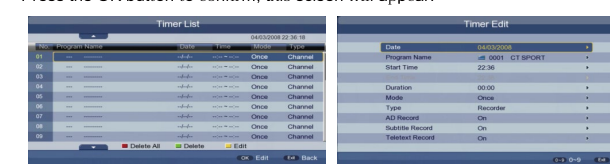

2. Child Lock

You can restrict the channel access of the channels which are unsuitable for children. To restrict/lock the channel, you will need to enter the default password "0000".

Change Pin code

To set or change the password, enter your old password or the default password "0000", then you will be asked to enter your new password. To confirm, re-enter your new password. Once it is confirmed, it will appear a dialogue to tell you save successful. Then your old password will be replaced with your new password.

3. Date Time

Set the right [Time mode] when [Date Time Mode] is set to Manual;

Set the right [Time Zone] when [Date Time Mode] is set to Auto.

4. Factory Reset

Reset your set-top box to the default Factory settings.

Press up/down button to select the restore all, restore system setting, restore program and delete channel by SAT, and then press right/ok button to delete all present channels and settings and restore factory setting. And this requires the password to enter, please enter the default password "0000" or your own password.

5. Upgrade

Update the new software by USB.

6. Version

View HW / SW and F/W information and Build Date

7. Auto Standby

Connections

Caution: Make sure to check the voltage specification of the wall outlet is the same rating with the receiver. To prevent the risk of electric shock, do not open the cover or the back of the receiver.

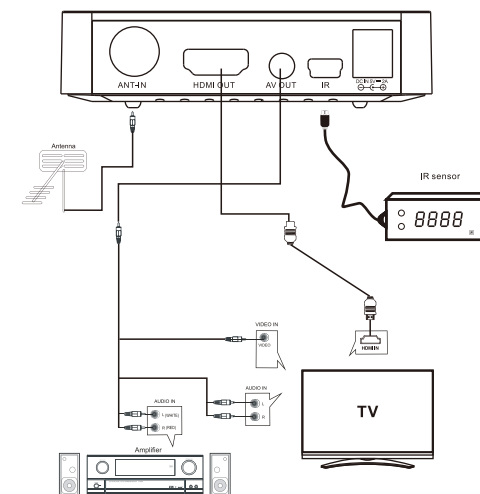

Note: When connecting the receiver to other equipment, e.g., TV, VCR and amplifier, make sure to refer to relevant user manual for instruction. Also, make sure you disconnect all the equipments from the power before connecting.

First Time Installation

After all connections have been made properly, switch on TV and make sure the receiver is connected to the Main Power. Press Power button to switch on receiver. If you are using the receiver for the first time or restoring to Factory Default, the Main Menu will appear on your TV screen.

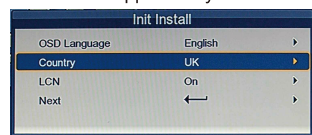

GENERAL RULES

Navigating through the menu:
Use the ▲ (PR+) and ▼ (PR-) selects items vertical menu list. Using the ◀ and ▶ enable select the desired menu items and provide navigation between sections of the main menu icons.

Language:

You can select one of the languages of the OSD: Ukrainian, Russian, English and others.

Country:

You can choose the region (country) using the receiver.

LCN:

Select the LCN ON/OFF

Next:

To start setting receiver, select **Next** and press OK. You will see the Settings menu of the antenna, which allows you to check the presence of a sufficient signal level and quality of the antenna. To do this, using the steps in the last pages of this instruction data, set frequency channel of a multiplex transmission station to which your dish is pointing. After that, the scale level and quality. You should receive signal metrics from the optimum values indicated in green.

Selecting Start Search

allows you to select to scan only open or all channels.

To improve the performance of the signal you need:

• Adjust the position of the antenna to the selected transmitting station,

• Select another transmitting station,

• To select the optimal location and height of the antenna

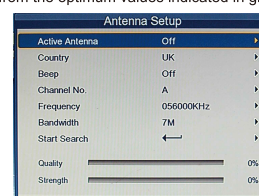

Basic Operation

A, Installation Settings

Press the MENU button on the remote control. The following Installation menu will appear. Select an option and press OK or RIGHT/LEFT button to change setting. Press the EXIT button to exit the Menu.

1. Auto Search

Search and install all channels automatically. This option overwrites all preset channels.

1) Select [Auto Search] and press the OK or RIGHT button to start channel search.

2) To cancel channel search, press the EXIT button.

2. Manual Search

Install new channels manually.

This option adds new channels without changing the current channels list.

Select [Manual Search] then press the OK or RIGHT button. The channel search screen will appear.

3. Channel Filter

Select All Channel or FTA Only

4. Country

Select your country of residence.

5. LCN (Logical channel number)

Set LCN on or off.

6. Active Antenna

Set Active Antenna on or off.

B, Channel Settings

Press the MENU button and select [Channel]. The Menu provides options

to adjust the Program Manage Settings. Select an option and press OK or RIGHT/LEFT button to change setting. Press the EXIT button to exit the Menu.

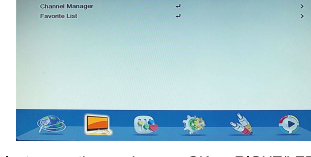
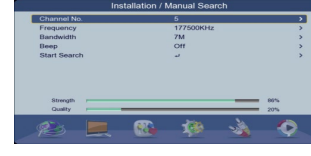
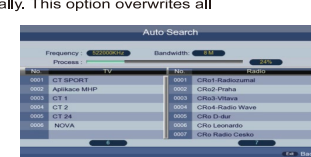
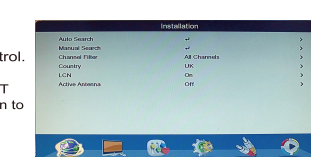

E, AV settings

1. SPDIF

PCM/Bitstream/Mute Set as PCM/Bitstream/Mute digital audio output.

2. Aspect Ratio

You must set the display format to 4:3 full, 4:3 Letter Box, 16:9 Wide Screen or Auto to get the maximum display when watching TV.

3. Video output

[CVBS]: CVBS output
[RGB]: RGB output

4. HDMI Audio

PCM-Set as PCM digital audio output
RAW-Set as RAW digital audio output
Off- Set digital audio output as off

F, Media Center settings

(1) **Multimedia:** if no USB device plugged in, a warning message "No USB Device is Found" will display, otherwise you can select the Music or Photo type in this menu and press the OK button to enter the file browser and select the file to play back.

(2) Photo configure:

-Slide Time: Press the RIGHT/LEFT button to change slide show interval from 1-8 seconds

-Slide Mode: adjust slide show effect in mode of 0-59 seconds or random

-Aspect Ratio: display the picture at its original aspect, Discard display the picture in full screen mode.

(3) Movie Configure

- Aspect Ratio:

[Keep]: Play movie at its original aspect.

[Discard]: Play movie in full screen mode.

- Subtitle Specific:

[Small]: Display the subtitle in small mode.

[Normal]: Display the subtitle in normal mode.

[Big]: Display the subtitle in big mode.

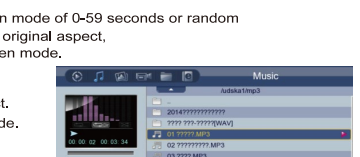
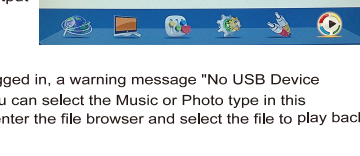
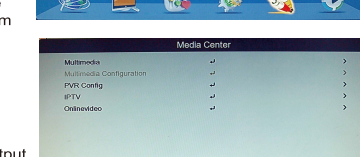

- Subtitle BG:

[White]: Display the subtitle in white background.

[Transparent]: Display the subtitle in transparent background.

[Grey]: Display the subtitle in grey background.

[Yellow green]: Display the subtitle in yellow green background

- Subtitle Font Color:

[Red]: Display Subtitle in red font.

[Blue]: Display Subtitle in blue font.

[Green]: Display Subtitle in green font.

Note:

-We cannot guarantee compatibility (operation and/or bus power) with all USB mass storage devices and assumes no responsibility for any loss of data that may occur when connected to this unit.

- With large amounts of data, it may take longer for the system to read the contents of a USB device.

- Some USB devices may not be properly recognized.

- Even when they are in a supported format, some files may not be played or displayed depending on the content.

(4). PVR

Start PVR

Connect USB device with receiver and television shows "USB device is inserted", then press PVR button in remote control and television will display "Enter Record Waiting..."

Later, receiver is in recording mode, while recording icon and recording time are shown on the left top of the screen



Exit from recording mode

Press STOP button in remote control, system will remind user "Do you want to stop this?"

Press "OK", receiver will exit from recording mode. The recording icon and recording time will disappear on screen; Receiver will return to recording mode and remains recording if user presses "EXIT".

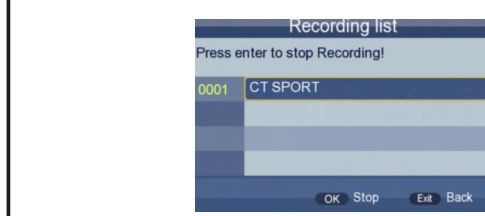

Playback for REC record. Select REC item and press "OK", then select "REC RECORD" folder which is established in system automatically, all REC records are saved in the folder in according with the sequence of recording time, user can play/rename/delete the records in the folder.

