

UA

LED ТЕЛЕВІЗОР

МОДЕЛЬ: LE32CT5550AK



POWER ON YOUR ENERGY

## Інструкція з експлуатації

Будь ласка, уважно прочитайте цю інструкцію перед використанням телевізора.

## Зміст

1. Важливі правила техніки безпеки	
Запобіжні заходи.....	2
Правила безпеки.....	3
2. Комплектація.....	6
3. Встановлення РК телевізора	
Установка підставки.....	7
Від'єднання підставки.....	7
4. Загальний вигляд телевізора	
Вигляд спереду.....	8
Вигляд ззаду.....	9
5. Підключення зовнішніх пристроїв	
Підключення до антени або кабелю .....	10
Підключення пристрою через інтерфейс HDMI.....	10
Підключення пристрою через компонентний інтерфейс (Y / Pb / Pr) + Аудіо L / R .....	11
Підключення пристрою через інтерфейс відео + аудіо L / R .....	11
Підтримка сигналів .....	12
6. Пульт дистанційного керування (ДК)	
Встановлення елементів живлення.....	13
Користування пультом ДК.....	13
Дистанційне керування .....	14
Функціональні кнопки пульта ДК.....	15
7. Основні операції	
Увімкнення / Вимкнення.....	16
Вибір мови .....	16
Автоматичне налаштування телеканалів.....	16
Перемикання каналів.....	16
Регулювання гучності.....	17
Доступ до екранного меню.....	17
8. Налаштування зображення .....	18
9. Налаштування звуку .....	19
10. Налаштування каналу .....	21
11. Меню блокування .....	22
12. Налаштування часу .....	23
13. Загальні налаштування .....	24
14. Мультимедіа .....	25
15. Мережеві налаштування .....	28
16. Головне меню .....	29
17. Системні налаштування .....	30
18. Усунення несправностей .....	31
19. Технічні характеристики .....	33

## 1. Важливі правила техніки безпеки

### Запобіжні заходи

1. Уважно прочитайте інструкцію.
2. Неухильно дотримуйтеся інструкції.
3. Зауважте на всі запобіжні заходи.
4. Дотримуйтеся всіх інструкцій.
5. Не користуйтеся пристроєм біля води.
6. Витирайте лише сухою ганчіркою.
7. Не закривайте вентиляційні отвори. Встановлюйте відповідно до інструкцій виробника.
8. Не встановлюйте поблизу будь-яких джерел тепла, таких як радіатори, обігрівачі, печі та іншої апаратури (наприклад, біля підсилувачів), яка виділяє тепло.
9. Не нехуйте призначенням безпеки поляризованого або заземлюючого штекера. Полярна вилка має два контакти, один з яких ширший за інший. Вилка із заземленням має два контакти та третій заземлювальний контакт. Широкий контакт чи третій штир призначені для забезпечення вашої безпеки. Якщо вилка не підходить до вашої розетки, зверніться до електрика для заміни застарілої розетки.
10. Захищайте шнур живлення від затиснення або перегинів, особливо біля штекерів та в місці роз'єму.
11. Використовуйте тільки засоби / аксесуари, які визначені виробником
12. Використовуйте візок, підставку, штатив, кронштейн або стіл, визначені виробником, або ті, які продаються разом з пристроєм. При використанні візка будьте обережні аби не допустити перекидання.
13. Вимикайте пристрій від мережі живлення під час грози та якщо ви не збираєтеся експлуатувати пристрій протягом тривалого періоду часу.
14. Щодо технічного обслуговування звертайтеся тільки до кваліфікованих фахівців. Пристрій підлягає ремонту в разі пошкодження кабелю живлення (як сам кабель, так і вилка), попадання рідини і сторонніх предметів всередину пристрою, якщо пристрій попав під дощ або у середу підвищеної вологості, несправностей при експлуатації та у разі падіння пристрою.
15. **УВАГА:** Для зниження ризику виникнення пожежі або ураження електричним струмом, не піддавайте цей прилад дії дощу або вологи.
16. Пристрій не повинен піддаватися дії крапель або бризок рідин. Предмети, наповнені рідиною, такі як вази, не повинні бути розміщені на пристрої.
17. Мережева штепсельна вилка або приладовий з'єднувач повинні залишатися готовими до роботи.
18. Використання на відкритому повітрі: Цей телевізор не призначений для установки на відкритому повітрі. Слідкуйте за тим, щоб телевізор не потрапив під дощ, оскільки це може призвести до пожежі або ураження електричним струмом. Крім того, не піддавайте телевізор дії прямих сонячних променів, оскільки це може призвести до нагрівання і пошкодження пристрою.

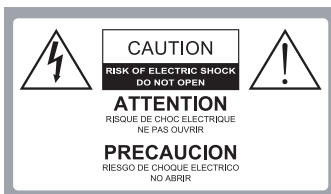

Увага:

З МЕТОЮ ЗНИЖЕННЯ РИЗИКУ УРАЖЕННЯ СТРУМОМ ЗАБОРОНЯЄТЬСЯ ЗНІМАТИ КРИШКИ (АБО ЗАДНЬОЇ ПАНЕЛІ). ВСЕРЕДИНІ ВИРОБУ НЕМАЄ ДЕТАЛЕЙ, ЩО ОБСЛУГОВУЮТЬСЯ КОРИСТУВАЧЕМ. ДЛЯ ТЕХНІЧНОГО ОБСЛУГОВУВАННЯ НЕОБХІДНО ЗВЕРНУТИСЯ ДО КВАЛІФІКОВАНИХ ФАХІВЦІВ.



Небезпечна напруга: блискавка в трикутнику попереджає користувача про наявність небезпечної напруги в корпусі пристрою, яка може представляти небезпеку ураження електричним струмом.



Інструкція: Знак оклику в трикутнику попереджає користувача про необхідність дотримання інструкцій з експлуатації та технічного обслуговування, згідно посібнику, що поставляється в комплекті з виробом.

## **1. Важливі правила техніки безпеки**

### **Запобіжні заходи**

Дотримання простих заходів безпеки, описаних у цій брошурі забезпечить вам безпечне користування продуктом протягом багатьох років. Цей продукт відповідає всім вимогам безпеки.

#### **1. Прочитайте та дотримуйтесь цих інструкцій**

Всі інструкції з безпеки та експлуатації повинні бути прочитані і дотримані перед початком експлуатації телевізора.

#### **2. Зберігайте інструкції**

Інструкції з техніки безпеки та експлуатації повинні бути збережені для подальшого використання.

#### **3. Візьміть до уваги попередження**

Усі попередження в інструкції з експлуатації повинні бути дотримані.

#### **4. Догляд за телевізором**

Перед чищенням телевізора відключіть його від живлення мережі. Не використовуйте рідкі або аерозольні засоби для чищення. Протирайте м'якою, злегка вологою тканиною.

#### **5. Вода та вологість**

Не встановлюйте телевізор поблизу води, наприклад, у ванній, біля раковини, кухонної мийки, пральної машини, у сирому підвалі або поруч із басейном.

#### **6. Візки та підставки**

Не ставте телевізор на слизьку або похилу поверхню, на нестійкій поверхні, стенди або стіл. Телевізор може зісковзнути або впасти. Падіння може призвести до серйозного травмування дитини або дорослої людини, пошкодження телевізора.

#### **7. Транспортування телевізора**

Телевізор необхідно перевозити дуже обережно. Різкі зупинки, надмірне застосування сили і нерівні поверхні можуть призвести до падіння і пошкодження телевізора.

#### **8. Вентиляція**

Щілини і отвори в корпусі телевізора призначені для вентиляції і забезпечення надійної роботи телевізора і захисту його від перегріву, отже ці отвори не повинні бути засмічені або закриті. Отвори не повинні закриватися через установку телевізора на ліжку, диван, килим або іншу подібну поверхню. Даний телевізор не можна встановлювати у вбудовані меблі, такі як книжкова шафа або стелаж без забезпечення належної вентиляції.

#### **9. Джерела живлення**

Телевізор повинен експлуатуватися тільки від того типу джерела живлення, який вказано на телевізорі або у Інструкції по експлуатації. Якщо Ви точно не знаєте тип джерела живлення у вашому будинку, проконсультуйтеся з продавцем або з місцевим постачальником електроенергії.

## 1. Важливі правила техніки безпеки

### 10. Захист шнура живлення

Шнури живлення повинні бути прокладені таким чином, щоб уникнути наступання на них. Захищайте шнур живлення від часткового згорання або затиснення біля вилок, електричних трійників, і в місці, де він виходить з телевізора.

### 11. Блискавка

Для додаткового захисту телевізора під час грози або коли пристрій залишено без нагляду і не використовується протягом тривалого часу, вимкніть його з електричної розетки та від'єднайте антену або кабельну систему. Це дозволить запобігти пошкодженню телевізора від блискавки або в результаті стрибків напруги в мережі.

### 12. Заземлення зовнішньої антени

Якщо зовнішня антена або кабельна система підключена до телевізора, переконайтеся, що антена або кабельна система заземлені для захисту від перенапруги та накопичених зарядів. Стаття 810 Національного електричного кодексу (США), ANSI / NFPA 70 містить інформацію про належне заземлення щогл і опорних конструкцій, заземлень проводів розрядних відділень антени, визначає розмір заземлюючих провідників, розташування розрядного відділення антени, підключення до електродів заземлення і містить вимоги до заземлювальних електродів.

Приклад заземлення згідно Національного електричного кодексу

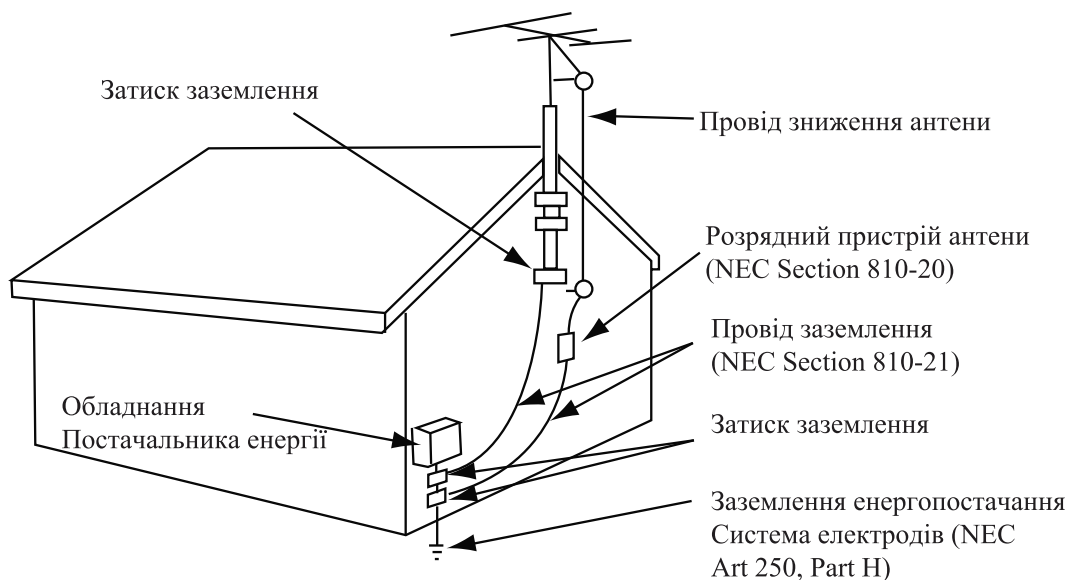

NEC – Національний електричний кодекс

### 13. Лінії електропередач

Зовнішня антена не повинна розташовуватися у безпосередній близькості від повітряних ліній електропередач або інших електричних та енергетичних ліній, або там, де вона може впасти на лінії електропередач. При установці зовнішньої антенної системи будьте вкрай обережні і не торкайтеся ліній електропередач, оскільки контакт із ними загрожує життю.

### 14. Перевантаження

Не перевантажуйте розетки та подовжувачі - це може призвести до пожежі або ураження електричним струмом.

## 1. Важливі правила техніки безпеки

### 15. Предмети та рідини

Ніколи не встромляйте будь-які предмети в телевізор через отвори, оскільки вони можуть торкнутися точок напруги і стати причиною короткого замикання, що може призвести до пожежі або ураження електричним струмом. Не допускайте попадання рідини всередину телевізора.

### 16. Обслуговування

Обслуговування телевізора повинні здійснювати тільки кваліфіковані фахівці. У жодному випадку не намагайтеся самостійно ремонтувати або знімати задню кришку телевізора, це може призвести до ураження електричним струмом та ін.

Пошкодження, що вимагають обслуговування

Від'єднайте телевізор від настінної розетки і зверніться за технічною допомогою до кваліфікованих спеціалістів із обслуговування, у наступних випадках:

- а. Якщо шнур живлення або вилка пошкоджені або зношені.
- б. У випадку потрапляння у телевізор рідини або сторонніх предметів.
- в. Якщо телевізор піддавався дії дощу або води.
- г. Якщо телевізор не працює нормально при дотриманні вказівок з експлуатації. Регулюйте тільки ті елементи управління, які зазначені у вказівках з експлуатації, оскільки неправильне регулювання інших елементів керування може призвести до пошкодження і буде часто вимагати великих обсягів роботи кваліфікованого фахівця по обслуговуванню, щоб відновити нормальну роботу телевізора.
- д. Якщо телевізор упустили або корпус було пошкоджено.
- е. У випадку, коли телевізор демонструє явну зміну в роботі.

## 2. Комплектація

Переконайтеся, що наступні компоненти входять до комплекту вашого РК - телевізора. У відсутності будь-яких компонентів, зверніться до центру обслуговування.

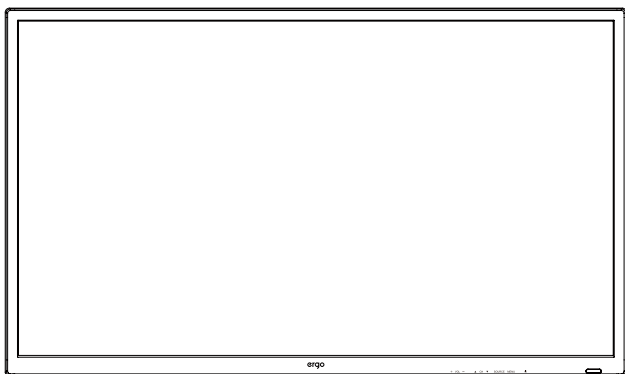

РК-телевізор



Інструкція з експлуатації



Гарантійний талон



Пульт ДК

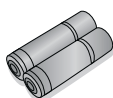

2 батарейки

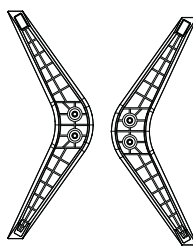

Підставка



4 гвинта для кріплення підставки

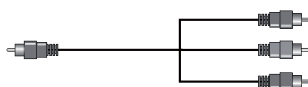

Шнур MINI YPBPR

### 3. Встановлення РК-телевізора

#### Установка підставки

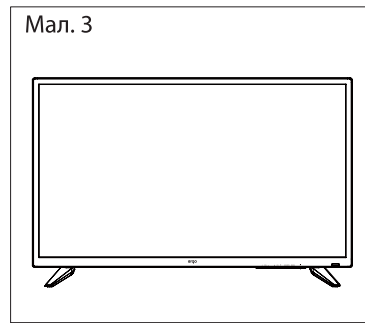
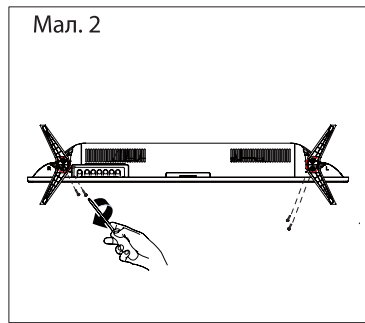
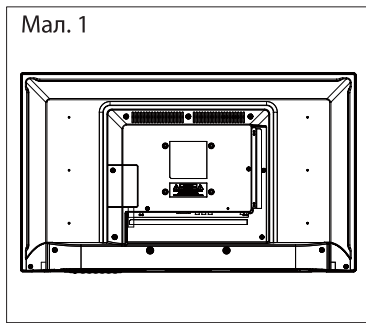

1. Покладіть телевізор на м'яку поверхню екраном донизу. Розташуйте його так, як показано на мал.1.
2. Прикріпіть кронштейн із підставкою до основи телевізора за допомогою чотирьох гвинтів, як показано на мал.2.
3. Поставте телевізор, як показано на мал.3

#### Від'єднання підставки

1. Покладіть телевізор на стіл екраном донизу. Застеліть перед цим стіл м'якою тканиною, щоб уникнути дряпання екрану. ( мал. 1)
2. Викрутіть 4 гвинта ( мал. 2)
3. Зніміть підставку. ( мал. 3)

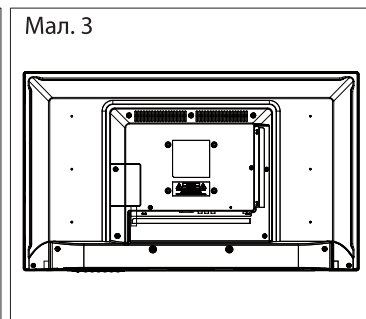
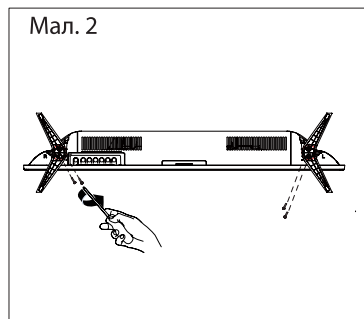
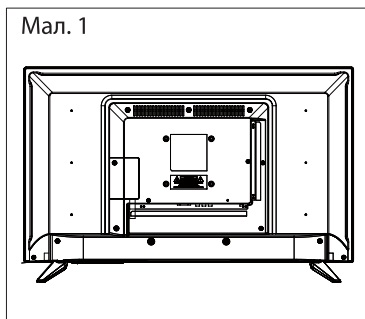



## 4. Загальний вигляд телевізора

### Вигляд спереду

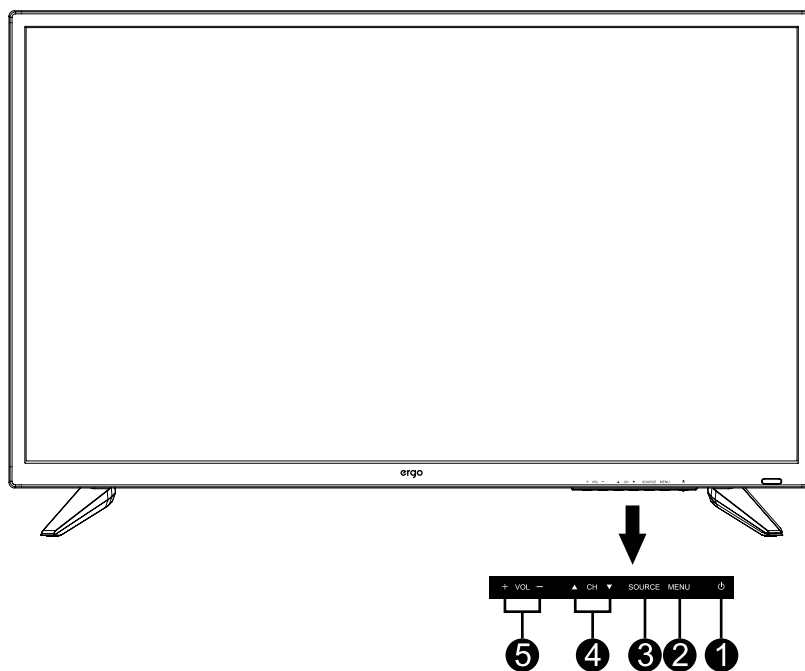

Позначення		Опис
1	⏻	Індикатор живлення.
2	<b>MENU</b>	Кнопка вибору меню.
3	<b>SOURCE</b>	Кнопка вибору вхідного сигналу.
4	▲ <b>CH</b> ▼	Кнопка перемикання каналів.
5	<b>+ VOL -</b>	Кнопки збільшення / зменшення звуку.

## 4. Загальний вигляд телевізора

### Вигляд ззаду

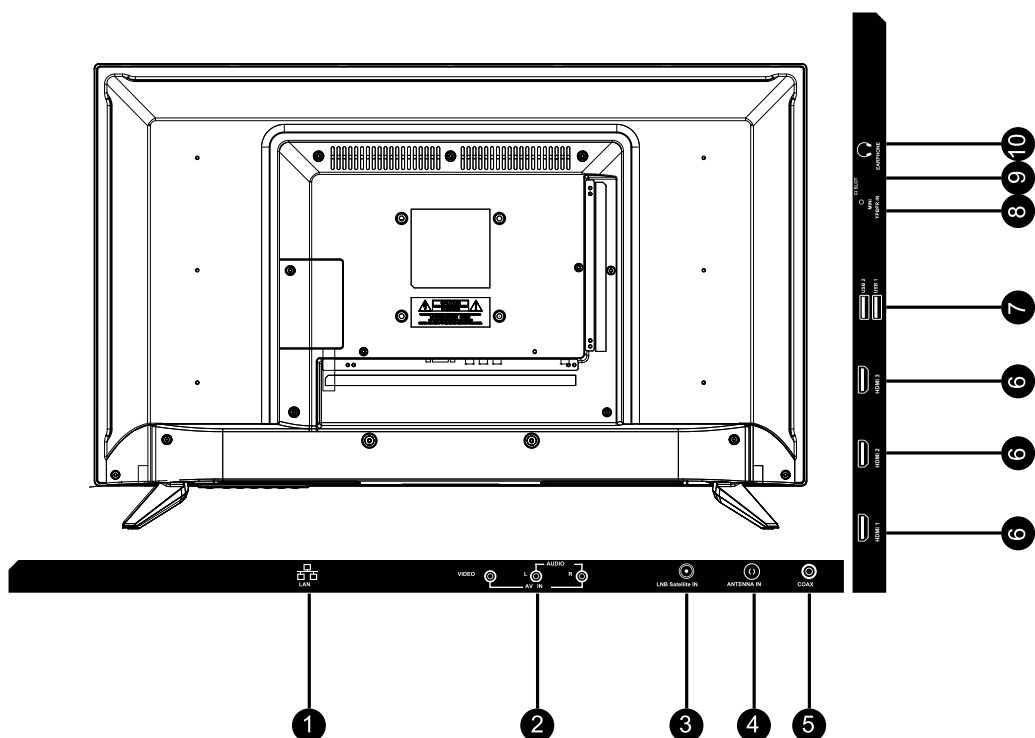

Позначення	Опис
1 LAN	Порт для підключення мережевого кабелю (кручена пара)
2 AV IN	Порт підключення зовнішнього пристрою до композитних відео - (V) та аудіосигналів (L / R). * L / R (Аудіо) роздається через YPbPr.
3 ANTENNA IN	Вхід для підключення кабелю і антени VHF / UHF.
4 LNB Satellite IN	Вхід для підключення супутникового сигналу.
5 COAX	Вхід коаксиального аудіо для цифрового стереообладнання.
6 HDMI	Порт HDMI для аудіо-відео пристроїв.
7 USB	Вхід підключення USB пристроїв, таких як USB флеш карта.
8 MINI YPbPr IN	Порт YPbPr для підключення аудіо/відео пристроїв.
9 CI SLOT	Слот для CI-карти. За допомогою CI-карти ви зможете переглядати усі канали, на які підписані.
10 EARPHONE	Вхід для підключення навушників. При підключенні навушників, ви можете слухати звук з телевізора через навушники. *При підключенні навушників, динаміки телевізора будуть відключені.

## 5. Підключення зовнішніх пристроїв

### Підключення антени або кабелю

Підключіть кабель антени, як показано на схемі нижче (використовуйте правильний тип антенного кабелю). Ми настійно рекомендуємо використовувати коаксіальний кабель з опором 75 Ом (не входить у комплект), для отримання найкращої якості зображення.



### Підключення пристроїв через інтерфейс HDMI

Ви зможете насолоджуватися зображенням високої чіткості, підписавшись на кабельне або супутникове телебачення. Для отримання оптимальної якості зображення, переконайтеся, що ваш пристрій підключено до телевізора через входи HDMI або компонентного відео (аудіо).

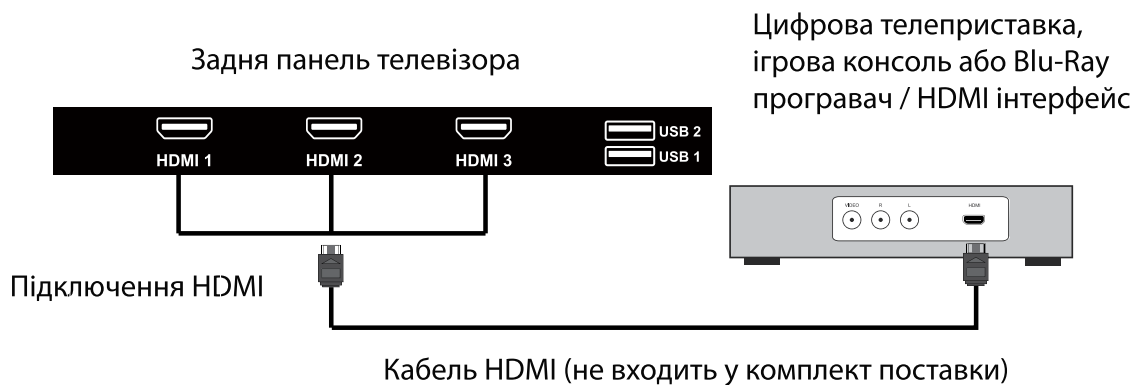

### Підключення мережевого кабелю

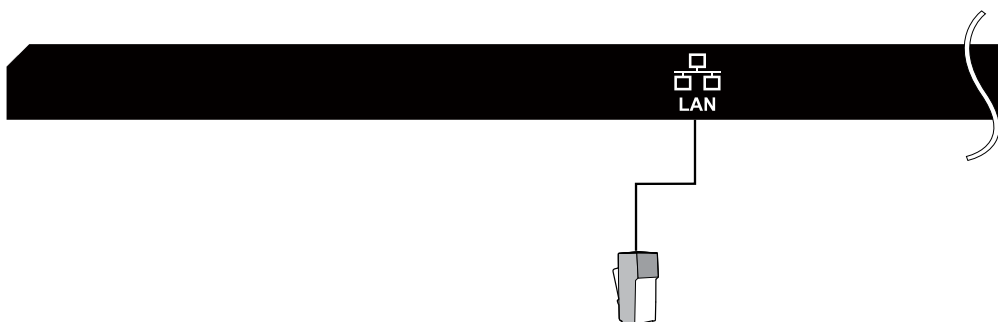

## 5. Підключення зовнішніх пристроїв

### Підключення пристрою через компонентний інтерфейс (Y / Pb / Pr) + Аудіо L / R

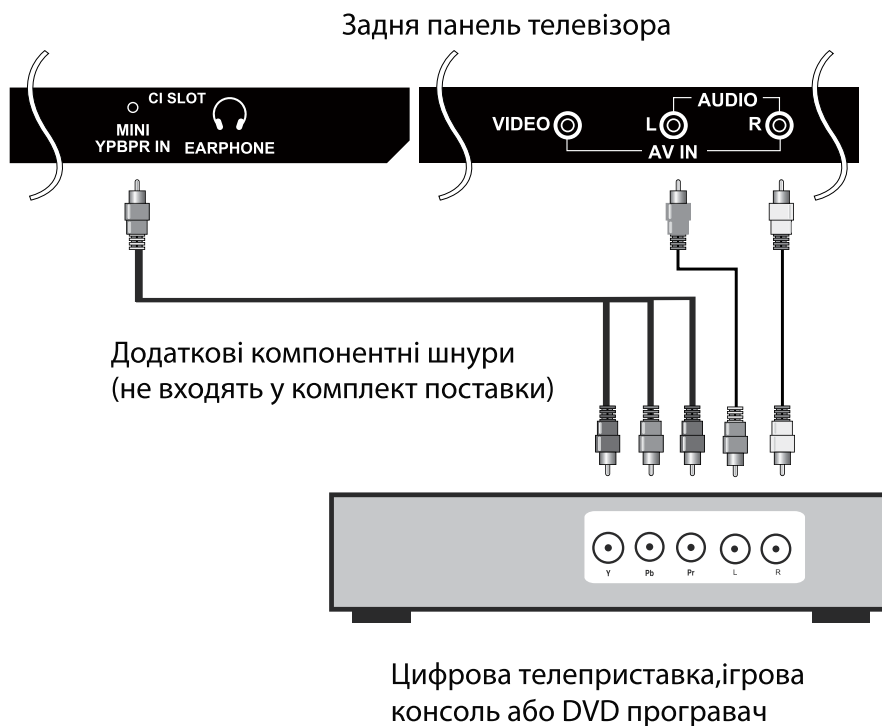

### Підключення приладу через інтерфейс відео + аудіо L / R

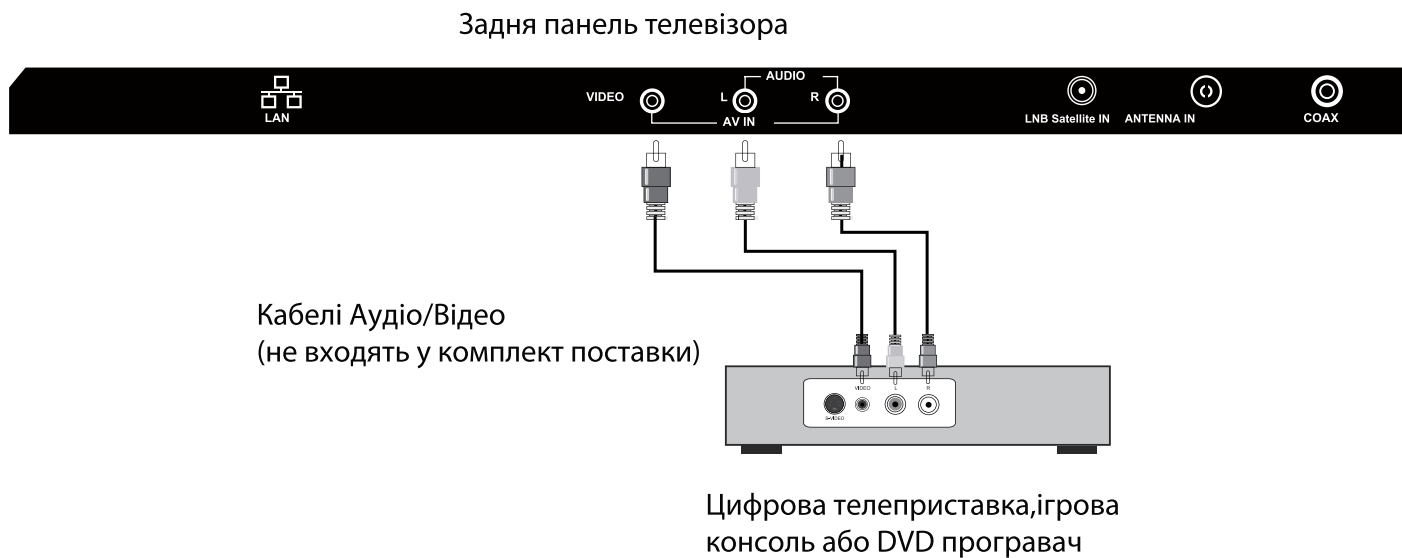

## Підтримка сигналів

YPbPr	HDMI
480i	480i
576i	576i
480P	480P
576P	576P
720P / 50 Гц	720P / 50 Гц
720P / 60 Гц	720P / 60 Гц
1080i / 50 Гц	1080i / 50 Гц
1080i / 60 Гц	1080i / 60 Гц
1080P / 50 Гц	1080P / 50 Гц
1080P / 60 Гц	1080P / 60 Гц

## 6. Пульт дистанційного керування

### Встановлення елементів живлення

1. Зніміть кришку відсіку, відтягнувши її та піднявши за опуклість на кришці. 2. Вставте батарейки у відсік для батарей відповідно до маркування (+) і (-). 3. Встановіть кришку назад.

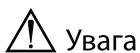

Увага

- Використовуйте тільки батарейки типу ААА.
- Не використовуйте одночасно старі та нові батарейки. Це може призвести до витoku речовин, що може стати причиною пожежі або травм.
- Вставляйте батарейки так, щоб позитивні (+) і негативні (-) полюси розташовувалися правильно.
- Утилізуйте батареї відповідно до місцевих законів і правил.
- Зберігайте батарейки подалі від дітей і домашніх тварин.
- Якщо пульт дистанційного керування не буде використовуватися протягом тривалого часу, вийміть батареї.

### Користування пультом ДК

1. При використанні направляйте пульт дистанційного керування прямо на датчик дистанційного керування.
2. Діапазон дії пульта дистанційного керування приблизно 4.8 м, під кутом 30 градусів.
3. Перевірте, чи немає перешкод між пультом дистанційного керування і датчиком пристрою.

- ☀ Якщо ви не будете користуватися пультом дистанційного керування протягом тривалого часу, вийміть батареї.
- ☀ Якщо пульт дистанційного керування не працює належним чином або його робочий діапазон скорочується, замініть обидві батарейки на нові.

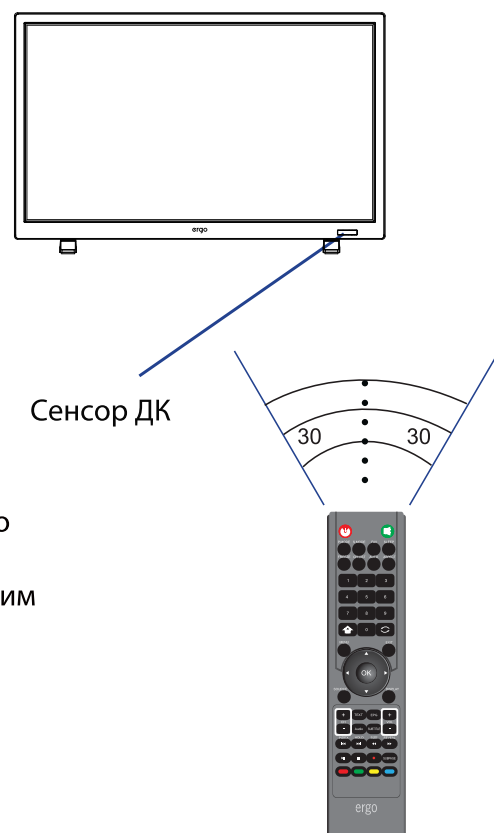

## 6. Пульт дистанційного керування

### Дистанційне керування



## 6. Пульт дистанційного керування

### Функціональні кнопки пульта ДК

1. POWER	Для увімкнення / вимкнення РК-телевізора.
2. MUTE	Відключення звуку.
3. P.MODE	Вибір режиму зображення.
4. S.MODE	Вибір звукового режиму.
5. FAV	Ця кнопка відкриває список обраних каналів.
6. SLEEP	Ця кнопка включає функцію сну, для вимкнення телевізора в призначений час.
7. FREEZE	Ця кнопка зупиняє відео. Для скасування, натисніть кнопку ще раз.
8. CH.LIST	Список каналів.
9. AUTO	Відображення меню налаштувань, вхід в меню автоматичного пошуку каналів
10. ASPECT	Ця кнопка змінює режими екрану.
11. 0-9	Перемикання каналу у режимі ATV
12. +/-	Використовуйте цю кнопку для вводу 2-х бо 3-х значного каналу.
13. ↶	Натисніть, щоб повернутися до попереднього каналу.
14. MENU	Ця кнопка включає на екрані меню (OSD)
15. EXIT	Ця кнопка дозволяє вийти з меню OSD
16. ▲▼◀▶	Використовуйте кнопки зі стрілками для вибору опцій меню і налаштувань.
17. OK	Підтвердження при роботі з меню.
18. SOURCE	Натисніть, для вибору доступних джерел відеосигналу.
19. DISPLAY	Натисніть, щоб відобразити інформаційне вікно.
20. CH(+/-)	Ці дві кнопки для перемикання телевізійних каналів.
21. VOL(+/-)	Ці дві кнопки для збільшення або зменшення гучності телевізора.
22. TEXT	Увімкнення режиму телетексту.
23. EPG	Увімкнення меню ТЕЛЕГІД для цифрового мовлення.
24. AUDIO	Перемикання режиму звуку в стерео режим (для аналогового телебачення ATV) та відображення мов аудіо (для цифрового телебачення DTV)
25. SUBTITLE	Відображення меню субтитрів для вибору субтитрів.
26. INDEX ⏮	Відображення списку та інформації про сторінки телетексту. Повернення до попереднього файлу, назви або треку.
27. HOLD ⏭	Зупинка необхідної сторінки телетексту. Перехід до наступного файлу, назви або треку.
28. SIZE ⏪	Змінення режиму відображення телетексту. Пошук каналів назад.
29. REVEAL ⏩	Відображення прихованої інформації. Пошук каналів уперед.
30. ⏸	Відтворення/зупинка.
31. ■	Натисніть, щоб зупинити поточну програму.
32. ●	Натисніть, щоб розпочати запис.
33. SUBPAGE	Перехід до підсторінок телетексту.
34. Кольорові кнопки	Доступ до швидких функцій екранного меню.



## 7. Основні операції

### Увімкнення/вимкнення

Натисніть кнопку POWER на пульті ДК. Також, можна використовувати кнопку Power на бічній панелі телевізора.  
\*У відсутності вхідного сигналу протягом 15 хвилин, телевізор автоматично вимкнеться.

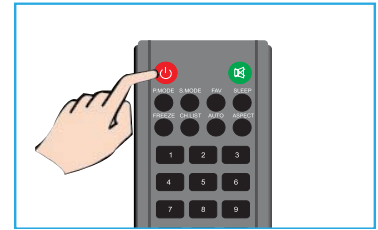

### Вибір джерела сигналу

Для вибору джерела сигналу, підключеного до телевізора.

1. Натисніть SOURCE на пульті ДК.
2. Натисніть ▲ або ▼ для вибору джерела сигналу між TV, AV, YPBPR, HDMI.
3. Для підтвердження вибору натисніть кнопку ОК.

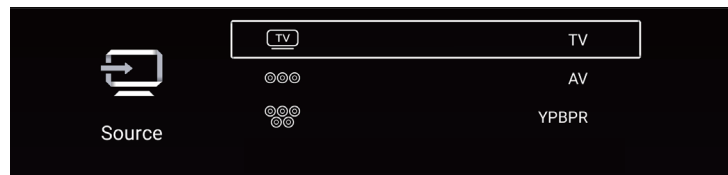

### Автоматичне налаштування телеканалів

1. Натисніть кнопку MENU а пульті дистанційного керування, щоб відобразити Головне меню.
2. Натисніть ◀ або ▶, щоб вибрати налаштування каналів.
3. Натисніть ▼, щоб вибрати автосканування.
4. Натисніть ▶ / ОК, щоб увійти у підменю Автопошук.
5. Натисніть MENU, щоб повернутися до попереднього меню.

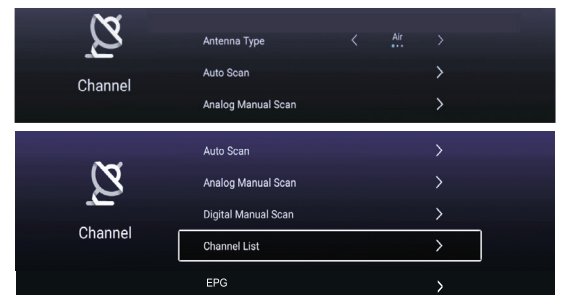

### Прокрутка каналів

1. Використання кнопки Channel  
Натисніть кнопку + CH- для перемикання каналів і телевізор буде послідовно прокручувати канали. Ви побачите усі канали, які були збережені.  
Канали, які були видалені або не збережені, не відображатимуться.

\*Для повернення до попереднього каналу, натисніть  кнопку.



## 7. Основні операції

### Налаштування гучності звучання

Натисніть кнопку VOL +/- для регулювання гучності.  
Щоб відключити звук натисніть кнопку MUTE.  
Для відновлення звучання натисніть кнопку MUTE ще раз.

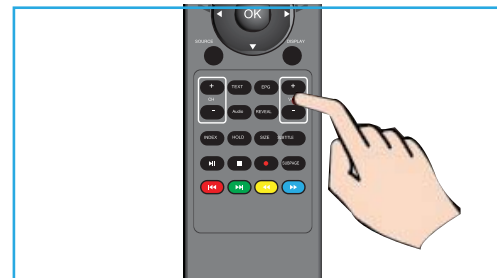

### Доступ до Екранного меню

1. Натисніть кнопку MENU на пульті ДК для відображення екранного меню. Символи у верхній частині екрану позначають наступні налаштування: Каналів, Зображення, Звуку, Часу, Блокування, Установок.
2. Натисніть ►, щоб вибрати необхідну опцію налаштування.
3. Натисніть ▲ / ▼ для вибору необхідного пункту.
4. Натисніть ◀ / ▶ налаштування або ОК, щоб увійти в субменю.
5. Натисніть MENU щоб повернутися до попереднього меню.

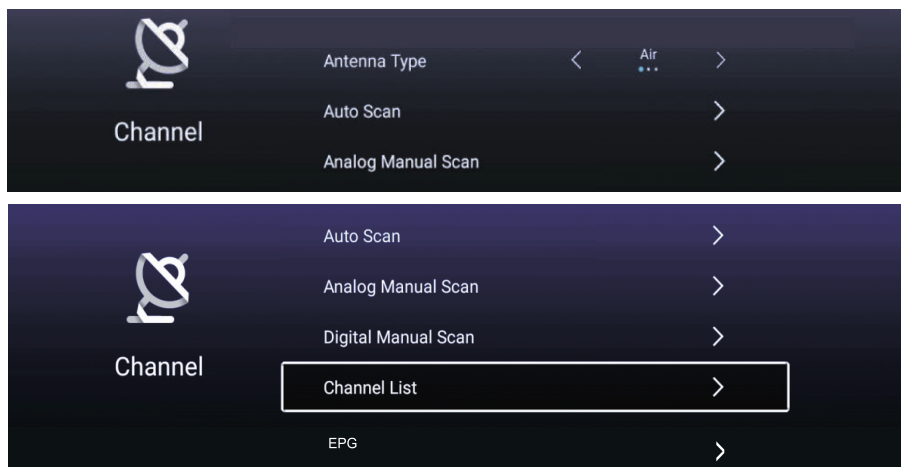

## 8. Налаштування каналів

### Меню каналів

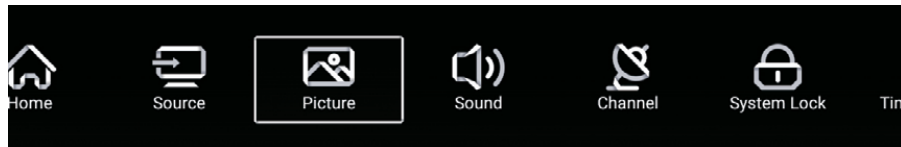

Натисніть кнопку MENU на пульті ДК, щоб увійти в головне меню.

1. Натисніть кнопку ◀ / ▶ для вибору КАНАЛ у головному меню і натисніть OK / ▼, щоб увійти.
2. Натисніть кнопку ▼ / ▲ для вибору пункту, який ви б хотіли налаштувати у меню каналів.
3. За допомогою кнопок OK / ◀ / ▶ для налаштування.
4. Після завершення налаштування натисніть кнопку MENU для повернення до попереднього меню.

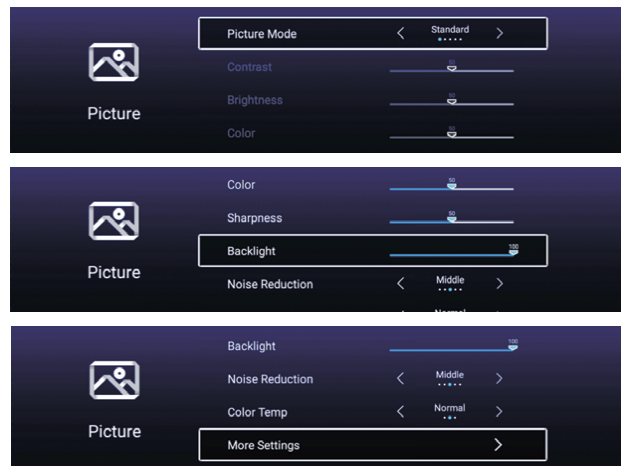

Режим зображення Натисніть кнопку ▼ / ▲ для вибору Режиму зображення, потім натисніть кнопку OK щоб увійти в підменю.

Ви можете змінювати контрастність, яскравість, колір, різкість і відтінок, коли зображення знаходиться в Індивідуальному режимі.

Контраст / Яскравість / Колір / Відтінок / Різкість

Натисніть кнопку ▼ / ▲ для вибору потрібної опції, потім натисніть кнопку ◀ / ▶, щоб здійснити налаштування.

Контраст Налаштуйте інтенсивність освітлення фону зображення, в цей час тінювий фон зображення залишається незмінним.

Яскравість Налаштуйте вихід оптичного волокна всього зображення, це вплине на темну область зображення.

Колір Регулюйте насиченість кольору зображення за своїм смаком.

Оттенок Регулюйте відтінок зображення у режимі NTSC.

Резкість Регулюйте різкість деталей зображення.

Температура кольору Натисніть кнопку ▼ / ▲ для вибору температури кольору, потім натисніть кнопку OK, щоб увійти в підменю. Натисніть кнопку ◀ / ▶ для вибору. (Доступні наступні режими: Холодний, Нормальний, Теплий). У режимі Користувача ви можете змінити значення червоного, зеленого и синього кольорів.

Додаткові налаштування

Натисніть кнопку ▼ / ▲ для вибору Додаткових налаштувань, потім натисніть кнопку OK, щоб увійти в підменю.

Режим HDMI

Виберіть режим HDMI. (Доступні наступні режими HDMI: Авто, Графіка, Відео).

Режим DLC

Виберіть режим DLC. (Доступні наступні режими DLC: Темний, Нормальний, Світлий або Вимк.)

## 9. Налаштування звуку

**Звукове меню** Натисніть кнопку MENU на пульті ДК для відображення

головного меню.

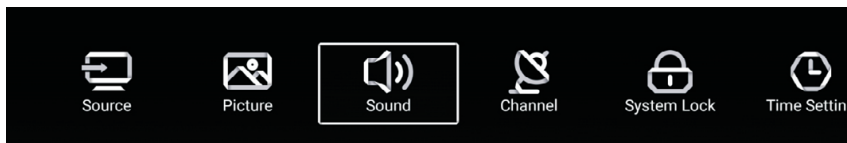

1. Натисніть ◀/▶, щоб вибрати налаштування звуку.
2. Натисніть ▼/▲ щоб виділити необхідний пункт, потім натисніть OK, щоб увійти в підменю.
3. Використовуйте кнопку OK /◀/▶ для налаштування.
4. Після завершення налаштування, натисніть кнопку MENU для повернення у попереднє меню.

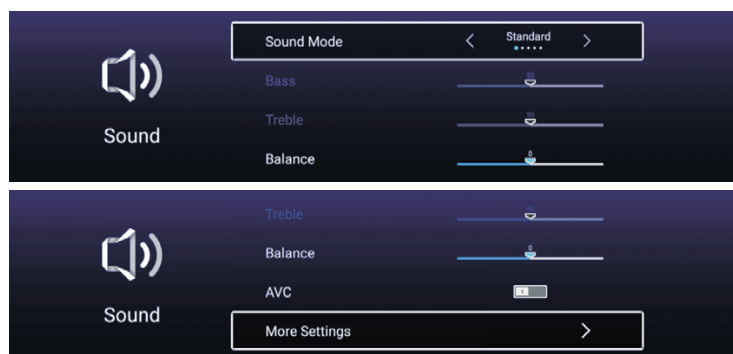

### Звуковий режим

Натисніть кнопку ▼/▲ для вибору Звукового режиму, потім натисніть OK, щоб увійти у підменю.

Натисніть кнопку ▼/▲ для вибору.

Порада: Для змінення Звукового режиму, ви можете скористатися також кнопкою MODE на пульті дистанційного керування.

Стандартний	Відтворення збалансованого звучання у будь-якій обстановці.
Музика	Зберігає оригінальне звучання. Ідеальний для музикальних програм.
Кіно	Поліпшує високі та низькі частоти для багатого звучання.
Новини	Посилює звук мови.
Користувача	Виберіть для налаштування параметрів зображення.

### Високі/низькі частоти

Натисніть кнопку ▼/▲, щоб вибрати, натисніть кнопку ◀/▶ для регулювання.

### Баланс

Відрегулюйте баланс за допомогою клавіш навігації.

### Автоматичне регулювання рівня гучності

Натисніть кнопку ▼/▲, щоб вибрати режим AVC, потім натисніть кнопку OK для вибору Увімк./Вимк.

### Аудіо опис

Натисніть кнопку OK /◀/▶, щоб вибрати режим аудіо опису, потім натисніть кнопку OK для вибору Увімк./Вимк.

### Допомога при перегляді для поганочуючих

Натисніть кнопку ▼/▲, щоб вибрати режим для поганочуючих, потім натисніть кнопку OK для увімк./вимк. режиму. Для підтримки потрібен кодовий потік.

#### Додаткові налаштування

Натисніть кнопку ▼ / ▲ для вибору додаткових налаштувань, потім натисніть кнопку ОК / ► для входу в підменю.

#### Режим SPDIF

Натисніть кнопку ▼/▲ для вибору режиму SPDIF.

#### Затримка SPDIF

Натисніть кнопку ▼/▲ для вибору затримки SPDIF.

#### Режим об'ємного звуку

Натисніть кнопку ▼/▲ для вибору режиму об'ємного звуку.

#### Тільки аудіо

Натисніть кнопку ▼/▲ для вибору режиму Тільки аудіо. Після вибору цього режиму на екрані телевізора згасне зображення та буде відтворюватись тільки звук.

## 10. Налаштування каналу

Натисніть кнопку MENU на пульті ДК для відображення головного меню.

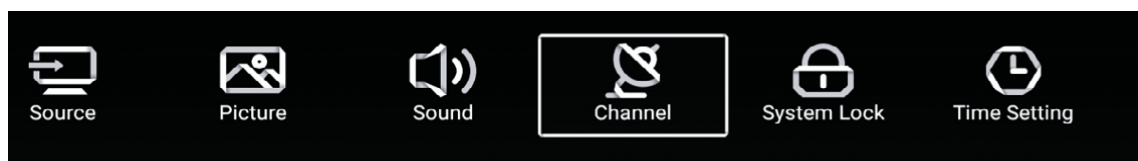

1. Натисніть ◀ / ▶, щоб вибрати налаштування каналу.
2. Натисніть ▼ / ▲, щоб виділити необхідний пункт, потім натисніть ОК, щоб увійти в підменю.
3. Використовуйте кнопку ОК / ◀ / ▶ для налаштування.
4. Після завершення налаштування, натисніть кнопку MENU для повернення в попереднє меню.

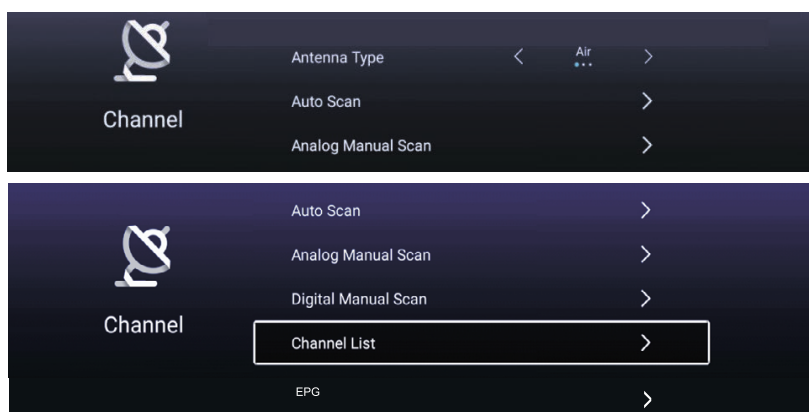

ПРИМІТКА: Канал можна вибрати тільки в режимі ТВ / радіо, в інших режимах вибір каналу не доступний.

### Тип антени

Виберіть тип антени Зовнішня / Кабель / Супутник для налаштування.

### Автоматичний пошук каналів

Натисніть кнопку ▼ / ▲, щоб вибрати Автоматичний пошук, потім натисніть кнопку ОК / ▶, щоб увійти в підменю.

### Ручний пошук аналогових каналів

Натисніть кнопку ▼ / ▲, щоб вибрати Ручний пошук аналогових каналів, потім натисніть кнопку ОК / ▶, щоб увійти в підменю.

### Ручний пошук цифрових каналів

Натисніть кнопку ▼ / ▲, щоб вибрати Ручний пошук цифрових каналів, натисніть кнопку ОК / ▶, щоб увійти в підменю.

### Список каналів

Натисніть кнопку ▼ / ▲, щоб вибрати Список каналів для відображення списку, натисніть кнопку MENU, щоб змінити установки каналу (Доступні наступні функції: Перемістити / Скинути / Видалити / Додати до обраного / перейменувати).

### EPG (Телегід)

Натисніть кнопку ▼ / ▲, щоб вибрати Телегід, натисніть кнопку ОК / ▶, щоб увійти в підменю.

## 11. Меню блокування

### Меню блокування

Натисніть кнопку MENU для відображення головного меню.

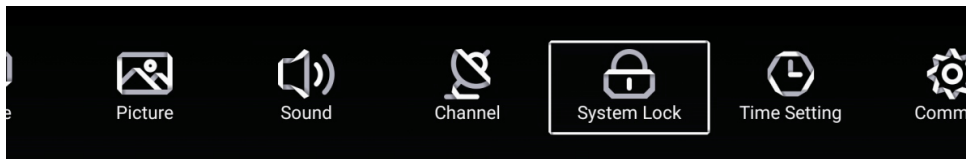

1. Натисніть кнопку ◀ / ▶ для вибору БЛОКУВАННЯ в головному меню, потім натисніть ОК, щоб увійти. Пароль блокування за замовчуванням - "4711".
2. Натисніть кнопку ▼ / ▲ для змінення паролю / увімкнення або вимкнення системного блокування. Натисніть кнопку ОК / ◀ / ▶ , щоб увійти.

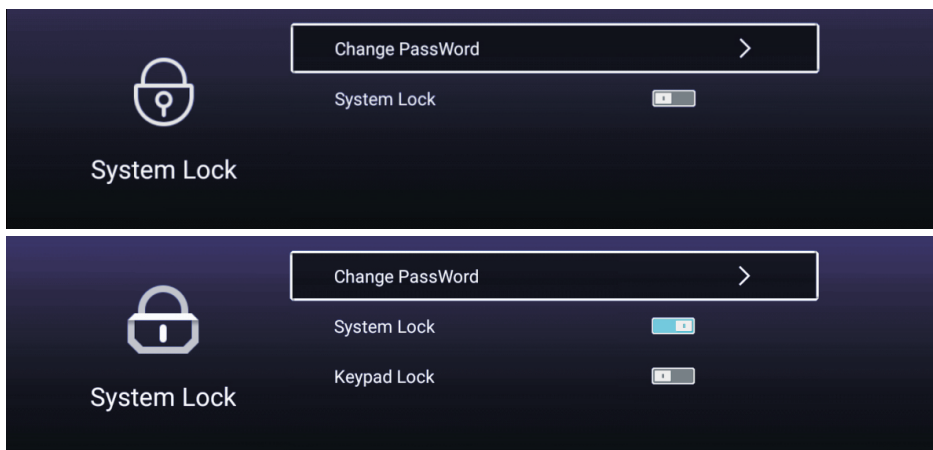

#### Зміна паролю

Натисніть кнопку ОК / ◀ / ▶ , щоб вибрати змінення паролю.

#### Системне блокування

Натисніть кнопку ОК / ◀ / ▶ , щоб увімкнути або вимкнути системне блокування.

#### Батьківський контроль

Деякі програми можуть не підходити для дітей, за допомогою налаштування батьківського контролю, батьки можуть обмежувати доступ для дітей до певних каналів.

Натисніть кнопку ▼ / ▲ для вибору функції батьківського контролю.

Натисніть кнопку ◀ / ▶ , щоб вказати вік дитини (Вимк./ 4 / 5 / 6 / 7 ... 18). Ця функція доступна тільки для телевізійного сигналу.

#### Блокування кнопок керування

Натисніть кнопку ОК / ◀ / ▶ , щоб увімкнути або вимкнути блокування кнопок.

Примітка: ця функція доступна тільки, якщо системне блокування увімкнене.

## 12. Налаштування часу

### Меню налаштування часу

Натисніть кнопку MENU для відображення головного меню.

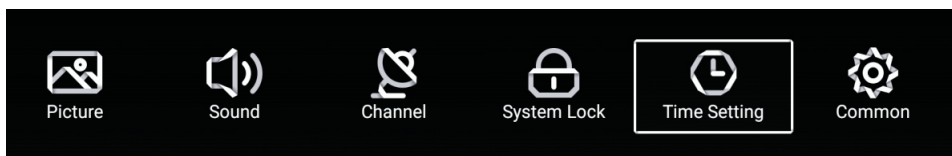

1. Натисніть ◀ / ▶ , щоб вибрати налаштування часу.
2. Натисніть ▼ / ▲ , щоб виділити необхідний пункт, потім натисніть ОК, щоб увійти в підменю.
3. Використовуйте кнопку ОК / ◀ / ▶ для налаштування.
4. Після завершення налаштування, натисніть кнопку MENU для повернення у попереднє меню.

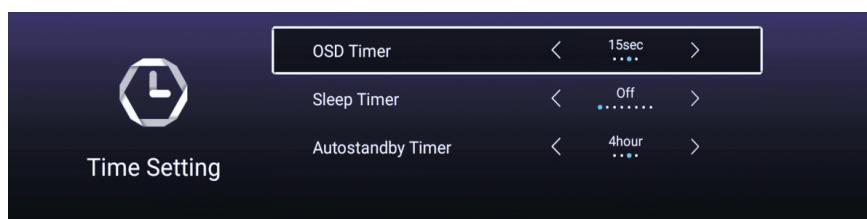

#### Таймер Екранного меню

Натисніть кнопку ▼ / ▲ для вибору Таймеру екранного меню, потім натисніть кнопку ◀ / ▶ для налаштування. (В наявності є наступні значення: Вимк. / 5 с / 15 с / 30 с.)

#### Таймер нічного режиму

Натисніть кнопку ▼ / ▲ для вибору Таймеру нічного режиму, потім натисніть кнопку ◀ / ▶ для налаштування. (В наявності є наступні значення: Вимк. / 15 хв. / 30 хв. / 45 хв. / 60 хв. / 90 хв. / 120 хв. / 240 хв.)

#### Таймер автоматичного вимикання.

Натисніть кнопку ▼ / ▲ для вибору Таймеру автоматичного вимикання, потім натисніть кнопку ◀ / ▶ для налаштування. (В наявності є наступні значення: Вимк. / 3 ч / 4 ч / 5 ч).



## 13. Додаткові налаштування

### Меню додаткових налаштувань

Натисніть кнопку MENU для відображення головного меню.

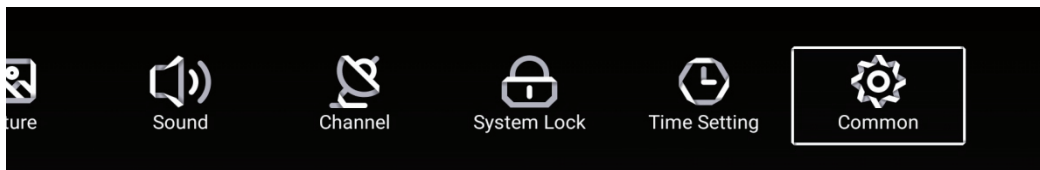

1. Натисніть ◀ / ▶ щоб вибрати додаткові налаштування.
2. Натисніть ▼ / ▲ виділити необхідний пункт, потім натисніть ОК, щоб увійти в підменю.
3. Використовуйте кнопку ОК / ◀ / ▶ для налаштування.

Після завершення налаштування, натисніть кнопку MENU для повернення в попереднє меню.

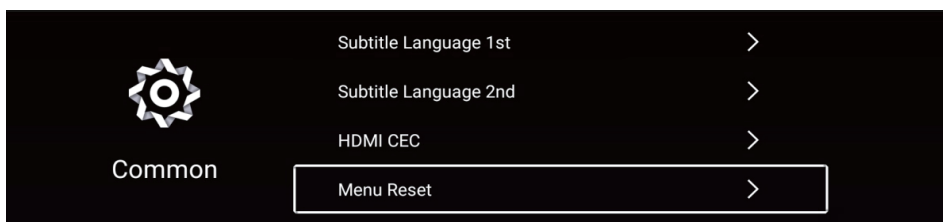
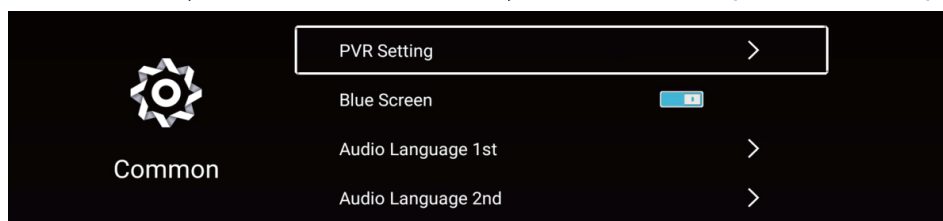

#### Меню налаштувань відеозапису PVR

Натисніть кнопку ▼ / ▲ для вибору Файловий менеджер PVR, потім натисніть кнопку ОК / ▶ , щоб увійти в підменю.

Натисніть кнопку ◀ / ▶ для вибору записаних відеофайлів, потім натисніть кнопку ОК, щоб увійти в підменю.

Примітка: ця функція доступна тільки в режимі перегляду телевізійних програм.

#### Синій екран

Натисніть кнопку ▼ / ▲ для вибору Синього екрану.

Натисніть кнопку ◀ / ▶ для вибору Увімк./вимк.

#### Мова аудіо

Натисніть кнопку ОК / ▶ , щоб вибрати потрібну мову аудіо / субтитрів.

Примітка: ця функція доступна тільки в режимі перегляду телевізійних програм.

#### HDMI CEC

Натисніть кнопку ▼ / ▲ для вибору HDMI CEC, потім натисніть кнопку ОК, щоб увійти в підменю.

Натисніть кнопку ▼ / ▲ для вибору Режимів HDMI CEC / автоматичного увімкнення телевізора / автоматичного вимкнення телевізора / HDMI ARC / списку пристроїв.

Примітка: функції доступні, якщо HDMI CEC увімкнений.

#### Меню скидання налаштувань

Натисніть кнопку ▼ / ▲ для вибору меню скидання налаштувань, потім натисніть кнопку ОК, щоб увійти в підменю.

## 14. Мультимедіа

### Функціональність USB

Спочатку натисніть SOURCE, потім підключіть USB медіапристрій. У разі, якщо телевізор розпізнає пристрій, значок пристрою підсвітиться синім. Якщо телевізор не розпізнає пристрій, значок пристрою підсвітиться сірим.

Після того, як телевізор розпізнав підключений пристрій, натисніть кнопки ◀ або ▶ для вибору категорії й ФОТО / МУЗИКА / КІНО / ПАПКА і натисніть кнопку ОК, щоб увійти в обрану категорію.



Відтворення відео/музики/перегляд зображень/папки

1. Натисніть кнопку ◀ / ▶ щоб вибрати папку для перегляду, потім натисніть ОК для вибору підпапки. Натисніть ОК для відтворення і кнопку виходу, щоб повернутися назад. Натисніть кнопку ОК, щоб повернутися в меню попереднього рівня, натисніть кнопку ▼ / ▲ щоб перегортати сторінки.

2. Натисніть кнопку ▶|| для початку відтворення або паузи.

3. Натисніть кнопку ◀◀ для відтворення попереднього файлу і кнопку ▶▶ для відтворення наступного файлу.

Перегляд відео / музики / перегляд зображень / вмісту папки.

1. Дотримуйтеся інструкцій, наведених нижче, щоб отримати доступ до бажаної функції.

2. Натисніть кнопку ◀ / ▶, щоб вибрати функцію, потім натисніть ОК для початку.

Для завершення натисніть кнопку ■ або кнопку виходу.

◀◀ ▶▶ Відтворення попереднього або наступного файлу.

▶ || Відтворення або пауза.

◀◀ ▶▶ Швидке перемотування відео вперед або назад.

ⓘ Відображення інформації про поточний файл.

⊗ Вибір аудіофайлу, субтитрів, мови регіону, режиму відтворення, співвідношення сторін екрану та тривалості відтворення.

↶ ↷ Обертання зображення.

⋮ Натисніть для вибору відео / музики / зображення для перегляду.

## 14. Мультимедіа

### Запобіжні заходи при використанні USB пристроїв

- МТР (протокол передачі медіа) не підтримується.
- Макс. обсяг жорсткого диска: 500ГБ.
- Цей пристрій підтримує лише USB флеш-накопичувачі формату FAT32. Цей телевізор не гарантує підтримку USB флеш-накопичувачів інших форматів (таких як FAT16 або NTFS).
- Деякі типи USB-цифрових камер та аудіо пристроїв можуть бути несумісними із цим телевізором. Телевізор гарантує тільки підтримку USB флеш-накопичувачів. Інші пристрої, такі як флеш-картридери, USB HDD, USB цифрові камери і звукові пристрої можуть бути несумісними з цим телевізором. Якщо пристрій USB потребує великої потужності (більше 500 мА або 5 В), то такий USB-пристрій не буде підтримуватися цим телевізором
- Цей телевізор не підтримує USB пристрої з декількома розділами.
- Підключайте ваші пристрої безпосередньо до USB-порту вашого телевізора. Якщо ви використовуєте окремий кабель для підключення або підключаєте за допомогою USB концентратора, можуть виникнути проблеми сумісності USB.
- Перед підключенням пристрою до телевізора, створіть резервну копію файлів, щоб захистити їх від пошкодження і уникнути втрати даних. Будь-яке пошкодження файлів або втрата даних у такому випадку, лягає на вашу відповідальність.
- Чим вище роздільність зображення, тим більше часу потрібно для його відображення на екрані.
- Швидкість виявлення USB пристроїв може бути різною для різних пристроїв
- Для файлів, які не підтримуються або є пошкодженими, відображається повідомлення "файл не підтримується".
- MP3-файли з DRM, які були завантажені з платного сайту не можуть бути відтворені. Система управління цифровими правами при копіюванні (DRM) - це технологія, яка підтримує створення контенту, його поширення та управління ним на комплексній та всеосяжній основі, у тому числі захист прав і інтересів постачальників контенту, запобігання незаконному копіюванню, а також контроль за виставленням рахунків та здійсненням платежів .
- При виборі фото завантаження може зайняти кілька секунд. У цьому випадку на екрані з'являється значок завантаження.
- Якщо підключений картридер USB, обсяг карти може не розпізнаватися.
- Якщо USB-пристрій не працює належним чином, будь ласка, вимкніть його і підключіть знову.
- Переконайтеся, що пристрій USB нормально працює вашим з ПК.

### Список сумісних форматів відео

Відео кодек	Профіль	Макс. рівень	Макс. роздільна здатність	Частота кадрів	MT5510
MPEG1	-	-	720*576	30	○
MPEG2	Простий	Головний	1920*1080	60	○
	Головний	Високий	1920*1080	60	○
H264	Головний	L4.2	1920*1080	60	○
	Високий	L4.2	1920*1080	60	○
	Високий 10	L4.2	1920*1080	60	○
MVC	Високе стерео	L4.1	1920*1080	60	○
VP6	Простий (=VP6.0)	-	1920*1080	30	○
	Просунутий (=VP6.1)	-	1920*1080	30	○
	Просунутий(=VP6.2)	-	1920*1080	30	○
H263	Базовий	-	1920*1080	60	○

## 14. Мультимедіа

AVS	JiZhun	L6.0	1920*1080	60	○
	Guangbo		1920*1080	60	○
H265	Головний	L4.1	1920*1080	60	○
	Головний10	L4.1	1920*1080	60	○
VP9	Профіль 0 (FHD)	-	1920*1080	60	○

### Список сумісних форматів аудіо

Родина кодеків аудіо	Аудіо кодек	MT5510
MPEG1/2	MPEG1/2 L1	○
	MPEG1/2 L2	○
	MPEG1/2/2.5 L3	○
	WMA8	○
	WMA9 Pro	○
DRA	DRA	○
FLAC	FLAC	○
Vorbis	Vorbis	○
AMR- NB	AMR-NB	○
AMR-WB	AMR- WB	○
APE	APE	○
COOK	COOK	○

### Список сумісних форматів зображень

Розширення файлу	Контейнер	Тип даних	MT5510
.jpg	JPEG	Базовий	○
		Прогресивний	○
.bmp	BMP		○
.png	PNG		○

## 14. Мережеві налаштування

### Дротове підключення до мережі

1. Підключення модему (ADSL, кабельний модем, Netcom і т.д.) до Інтернету через маршрутизатор.



2. Для підключення до кабельного маршрутизатора, підключеного до мережі Інтернет через порт LAN на стіні.

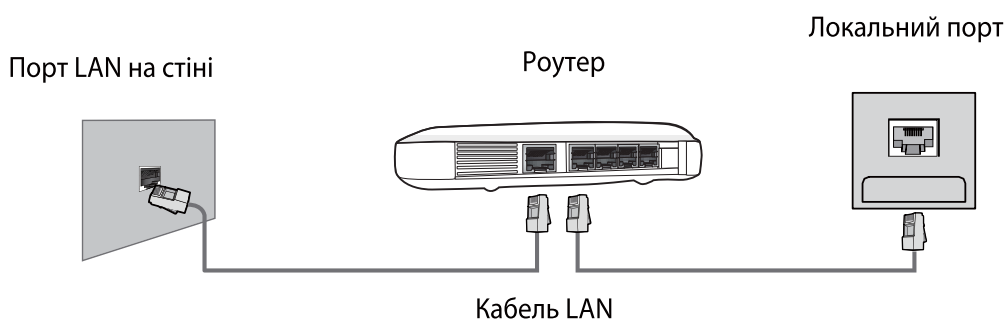

### Бездротове підключення до мережі

Підключення до Інтернету за допомогою бездротового маршрутизатора. Пристрій має вбудований бездротовий мережевий адаптер, який приймає сигнал бездротового маршрутизатора.

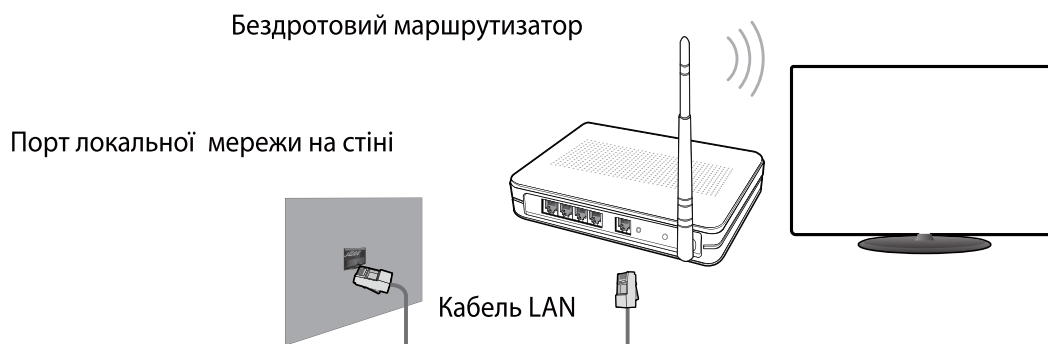

\* Щоб налаштувати бездротовий маршрутизатор, скористайтеся інструкцією до нього.



## Головне меню

1. Натисніть кнопку 
- 2.. Виберіть Домашня сторінка в головному меню і натисніть ОК для входу в головне меню.

## Головне меню додатків

1. Натисніть кнопку 
2. Натисніть  /  /  /  , щоб вибрати Додаток, потім натисніть ОК, щоб увійти.

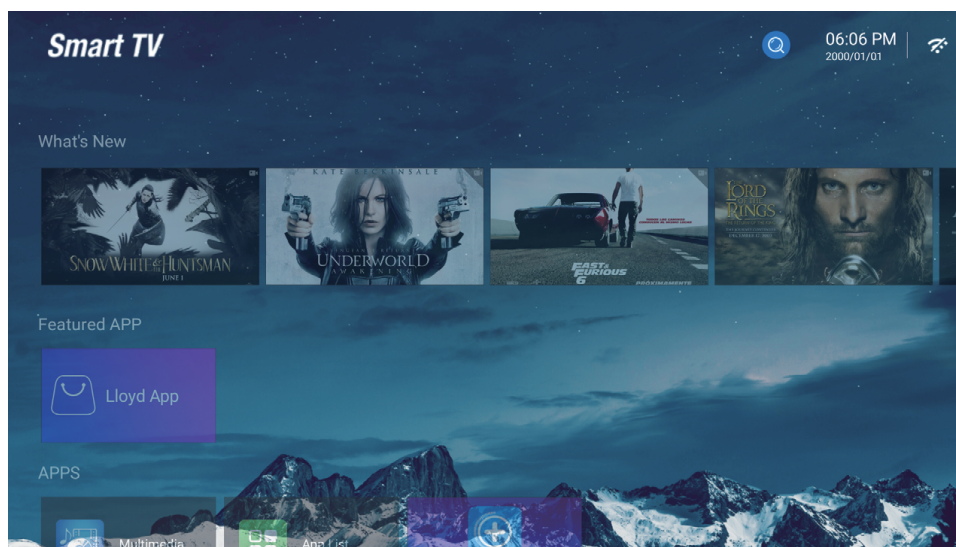

## Системні налаштування

Виберіть іконку Налаштування в Головному меню, щоб перейти до системних налаштувань:

Натисніть ◀ / ▶ / ▼ / ▲ , щоб вибрати налаштування, потім натисніть ОК, щоб увійти. Натисніть кнопку EXIT для виходу.

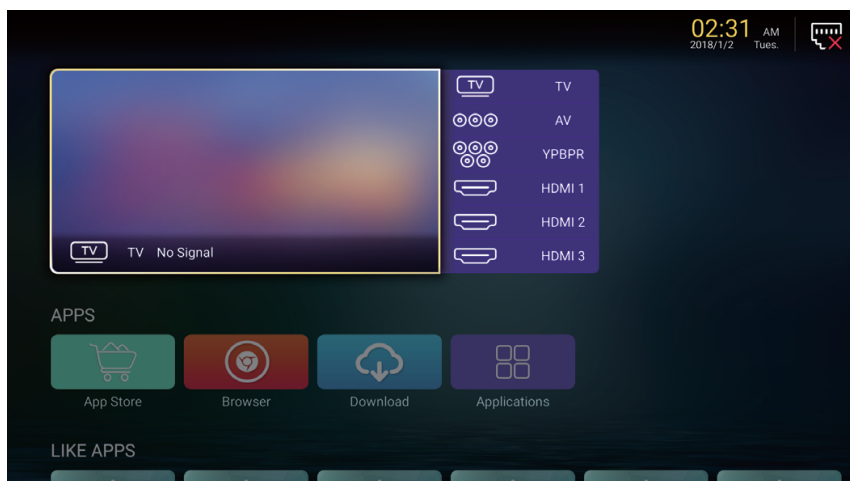

## Мережеві налаштування

Поточний стан мережі може бути відображений в наступному меню:

Натисніть ◀ / ▶ / ▼ / ▲ , щоб вибрати Мережеві налаштування. Натисніть кнопку EXIT для виходу.

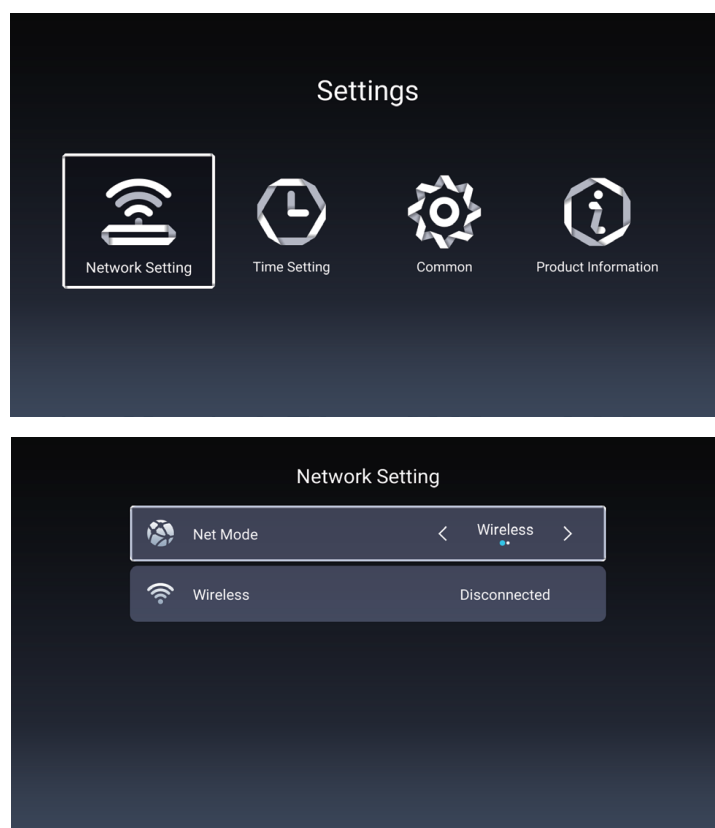

## 15. Усунення несправностей

Проблема	Можливе вирішення
Немає живлення	<ul style="list-style-type: none"> <li>• Переконайтеся, що шнур живлення надійно підключений до виходу вашого телевізора.</li> <li>• Переконайтеся, що шнур живлення змінного струму надійно підключений до розетки.</li> <li>• Переконайтеся, що кнопка живлення включена (світиться синій світлодіодний індикатор)</li> <li>• Підключіть інший електроприлад (наприклад, радіо) до розетки, щоб переконатися у наявності належної напруги</li> </ul>
Відсутнє зображення	<ul style="list-style-type: none"> <li>• Можуть бути проблеми із телеканалом. Спробуй інший канал.</li> <li>• Сигнал кабельного телебачення може бути спотворено або закодовано. Будь ласка, зверніться до місцевого оператора кабельного телебачення.</li> <li>• Переконайтеся, що всі підключення виконані належним чином, відповідно до керівництва користувача.</li> <li>• Переконайтеся, що всі налаштування виконані правильно.</li> <li>• Переконайтеся, що обрано правильне джерело сигналу та вхідний сигнал є сумісним.</li> </ul>
Неприродний колір, світлі кольори або невідповідність кольорів	<ul style="list-style-type: none"> <li>• Переконайтеся, що відеокабель надійно підключений.</li> <li>• Зображення може здаватися темним у яскраво освітленій кімнаті. Регулюйте яскравість, контрастність, насиченість (кольору) та відтінки згідно інструкції користувача.</li> <li>• Перевірте налаштування вхідного сигналу</li> </ul>
Відсутність звуку	<ul style="list-style-type: none"> <li>• Перевірте правильність підключень аудіо з'єднань згідно інструкції користувача.</li> <li>• Можливо натиснута кнопка відключення звуку (MUTE), спробуйте натиснути цю кнопку ще раз.</li> <li>• Перевірте налаштування аудіо, можливо, аудіосистема телевізора виставлена на мінімальний режим.</li> <li>• Натисніть кнопку Гучність + на пульті дистанційного керування.</li> </ul>
Пульт дистанційного керування не працює	<ul style="list-style-type: none"> <li>• Переконайтеся, що батарейки встановлені правильно .</li> <li>• Батареї можуть потекти або сісти. Замініть батарейки.</li> <li>• Чи підсвічується сенсор пульта керування?</li> <li>• Переконайтеся, що інші предмети не перешкоджають проходженню інфрачервоного сигналу і пульт спрямовано безпосередньо на сенсор вашого телевізора.</li> <li>• Натисніть кнопку живлення на пульті дистанційного керування, щоб переконатися, чи вмикається телевізор.</li> <li>• Натисніть кнопку MENU на пульті дистанційного управління, щоб перевірити, чи відображається головне меню на екрані.</li> <li>• Натискайте необхідну для операції кнопку тільки один раз.</li> </ul>



## 15. Усунення несправностей

Проблема	Можливе вирішення
Пристрій не працює	<ul style="list-style-type: none"><li>• Такі зовнішні чинники, як блискавка або статична електрика можуть стати причиною збоїв у роботі пристрою.</li></ul> У цьому випадку використовуйте пристрій із системою автоматичного регулювання напруги AVC або відключіть кабель змінного струму на 1 - 2 хвилини, а потім підключіть його знову.
Раптове відключення живлення	<ul style="list-style-type: none"><li>• Перевірте, чи не встановлений заздалегідь таймер сну?</li><li>• Чи є сигнал у режимі ПК або HDMI?</li><li>• Пристрій нагрівся. Усуньте будь-які об'єкти, що блокують вентиляцію або, якщо є необхідність, почистіть її.</li></ul>
Немає прийому ТВ (чи немає прийому вище 13 каналу)	<ul style="list-style-type: none"><li>• Чи правильно встановлені параметри AIR / CABLE? Налаштуйте ці параметри відповідно до керівництва користувача.</li><li>• Кабель антени підключений неправильно або не підключений; будь ласка, перевірте усі підключення CATV.</li><li>• Кабельне телебачення працює із перебоями; будь ласка, зв'яжіться з вашим оператором кабельного телебачення.</li></ul>
Зображення обрізане / смуги з боків екрану	<ul style="list-style-type: none"><li>• Чи правильна конфігурація зображення? Чи правильно налаштовано режим зображення екрану?</li><li>• Натисніть кнопку WIDE на пульті ДК і спробуйте відрегулювати розмір зображення.</li></ul>

## 16. Технічні характеристики

Модель		LE32CT5550AK
Вага	З підставкою	4.1кг±0.3
	Без підставки	4.0кг±0.3
Розміри (Ш × В × Г)	З підставкою	729 мм x 467 мм x 181 мм
	Без підставки	729 мм x 435 мм x 88 мм
Співвідношення сторін		16:9
Роздільна здатність		1920x1080
Яскравість (типова)		200 кд/м
Вбудовані динаміки		6Вт × 2
Вхідний сигнал		<ul style="list-style-type: none"> <li>• USB × 2</li> <li>• HDMI × 3</li> <li>• MINI YPbPr × 1</li> <li>• AV IN (CVBS/L/R) × 1</li> <li>• CI SLOT × 1</li> <li>• LAN × 1</li> <li>• ANTENNA IN × 1</li> <li>• LNB Satellite IN x 1</li> </ul>
Вихідний сигнал		<ul style="list-style-type: none"> <li>• Навушники × 1</li> <li>• Коаксіальний вихід × 1</li> </ul>
Номинальна напруга		~100-240 В, 50/60 Гц
Номинальна потужність		65 Вт (Макс.)
Температура експлуатації		Температура: 0°C ~ +40°C
		Вологість: 20% ~80% без конденсації
		Висота: від 0 до 2000 м над рівнем моря
Температура зберігання		Температура: -20°C ~ +60°C
		Вологість: 10% ~90% без конденсації
		Висота: від 0 до 3790,3 м над рівнем моря
Відеосистеми		PAL,DVB-T2,DVB-S2,SECAM

Дизайн і технічні характеристики можуть бути змінені без попереднього повідомлення.

<b>МІКРОФІША</b>	
МОДЕЛЬ	Телевізор ERGO
Характеристика	LE32CT5550AK
клас енергоефективності телевізора	<i>A</i>
зовнішня діагональ екрана телевізора, сантиметрів та дюймів	<b>32" / 80 см</b>
споживча потужність телевізора в режимі «ввімкнено»	<b>41 Вт</b>
споживча потужність телевізора в режимах «очікування»	<b>0.5 Вт</b>
споживча потужність телевізора в режимах «вимкнено»	<b>0.04 Вт</b>
Енергоспоживання <b>XYZ</b> кВт•г на рік з урахуванням споживчої потужності телевізора за чотири години роботи на день протягом 365 днів (фактичне енергоспоживання залежить від використання телевізора)	<b>60 кВт•г/рік</b>
роздільна здатність екрана телевізора: - фактичні горизонтальні пікселі - фактичні вертикальні пікселі	<b>1920</b> <b>1080</b>

RU

LED ТЕЛЕВИЗОР

МОДЕЛЬ: LE32CT5550AK



POWER ON YOUR ENERGY

# Инструкция по эксплуатации

Пожалуйста, внимательно прочитайте эту инструкцию перед использованием телевизора.

## Содержание

1. Важные правила техники безопасности	
Меры предосторожности.....	2
Правила безопасности.....	3
2. Комплектация.....	6
3. Установка ЖК телевизора.	
Установка подставки.....	7
Отсоединение подставки.....	7
4. Общий вид телевизора	
Вид спереди.....	8
Вид сзади.....	9
5. Подключение внешних устройств	
Подключение к антенне или кабелю .....	10
Подключение устройства через интерфейс HDMI.....	10
Подключение через компонентный интерфейс (Y / Pb / Pr) + Аудио L / R .....	11
Подключение устройства через интерфейс видео + аудио L / R .....	11
Поддержка сигналов.....	12
6. Пульт дистанционного управления (ДУ)	
Установка элементов питания .....	13
Использование пульта ДУ.....	13
Дистанционное управление .....	14
Функциональные кнопки пульта ДУ.....	15
7. Основные операции	
Включение/Выключение .....	16
Выбор источника сигнала .....	16
Автоматическая настройка телеканалов.....	16
Переключение каналов .....	16
Регулирование громкости.....	17
Доступ к экранному меню.....	17
8. Настройки изображения .....	18
9. Настройки звука .....	19
10. Настройки канала .....	21
11. Меню блокировки .....	22
12. Настройки времени .....	23
13. Общие настройки .....	24
14. Мультимедиа .....	25
15.Сетевые настройки .....	28
16.Главное меню .....	29
17.Системные настройки .....	30
18.Устранение неполадок .....	31
19. Технические характеристики.....	33

## 1. Важные правила техники безопасности

### Меры предосторожности

1. Внимательно прочитайте инструкцию.
2. Неукоснительно придерживайтесь инструкции.
3. Примите во внимание все меры предосторожности.
4. Следуйте всем инструкциям.
5. Не пользуйтесь устройством возле воды.
6. Протирайте только сухой тканью.
7. Не закрывайте вентиляционные отверстия. Устанавливайте в соответствии с инструкциями изготовителя.
8. Не устанавливайте вблизи любых источников тепла, таких как радиаторы, обогреватели, печи или другой аппаратуры (например, возле усилителей), которая выделяет тепло.
9. Не пренебрегайте назначением безопасности поляризованного или заземляющего штекера. Полярная вилка имеет два контакта, один из которых шире другого. Вилка с заземлением имеет два контакта и третий заземляющий контакт. Широкий контакт или третий штырь предназначены для обеспечения вашей безопасности. Если вилка не подходит к вашей розетке, обратитесь к электрику для замены устаревшей розетки.
10. Предохраняйте сетевой шнур от зажатия или перегибов, особенно возле вилки, розетки и в месте выхода из устройства.
11. Используйте только приспособления / принадлежности, указанные производителем..
12. Используйте тележку, подставку, штатив, кронштейн или стол, указанные изготовителем, или те, которые продаются вместе с устройством. При использовании тележки будьте осторожны, чтобы не допустить опрокидывания.
13. Отключайте устройство от сети питания во время грозы и если вы не собираетесь эксплуатировать устройство в течение длительного периода времени.
14. Относительно технического обслуживания обращайтесь только к квалифицированным специалистам. Устройство подлежит ремонту в случае повреждения кабеля питания (как сам кабель, так и вилка), попадания жидкости и инородных предметов внутрь устройства, воздействия на устройство дождя или повышенной влажности, неполадок при эксплуатации и в случае падения устройства.
15. **ВНИМАНИЕ:** Для снижения риска возникновения пожара или поражения электрическим током, не подвергайте этот аппарат воздействию дождя или влажности.
16. Устройство не должно подвергаться воздействию капель или брызг жидкостей. Предметы, наполненные жидкостью, такие как вазы, не должны быть размещены на устройстве.
17. Сетевая штепсельная вилка или приборный соединитель должны оставаться готовыми к работе.
18. Использование на открытом воздухе: Этот телевизор не предназначен для установки на открытом воздухе. Не подвергайте телевизор воздействию дождя, так как это может привести к пожару или поражению электрическим током. Кроме того, не подвергайте телевизор воздействию прямых солнечных лучей, так как это может привести к нагреву и повреждению устройства.

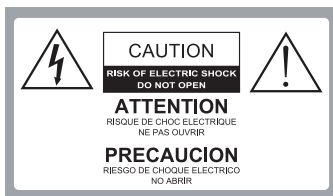

Внимание:

В ЦЕЛЯХ СНИЖЕНИЯ РИСКА ПОРАЖЕНИЯ ЭЛЕКТРИЧЕСКИМ ТОКОМ ЗАПРЕЩАЕТСЯ СНИМАТЬ КРЫШКУ(ИЛИ ЗАДНЮЮ ПАНЕЛЬ). ВНУТРИ ИЗДЕЛИЯ ОТСУТСТВУЮТ ЧАСТИ, ОБСЛУЖИВАЕМЫЕ ПОЛЬЗОВАТЕЛЕМ. ДЛЯ ТЕХНИЧЕСКОГО ОБСЛУЖИВАНИЯ НЕОБХОДИМО ОБРАТИТЬСЯ К КВАЛИФИЦИРОВАННОМУ СПЕЦИАЛИСТУ.



Опасное напряжение: молния в треугольнике предупреждает пользователя о наличии опасного напряжения в корпусе устройства, которое может представлять опасность поражения электрическим током.



Инструкция: Восклицательный знак в треугольнике предупреждает пользователя о необходимости соблюдения инструкций по эксплуатации и техническому обслуживанию, согласно руководствам, поставляемым в комплекте с изделием.

## **1. Важные правила техники безопасности**

### **Меры предосторожности**

Соблюдение простых мер предосторожности, описанных в этой брошюре обеспечит вам безопасное пользование продуктом на протяжении многих лет. Этот продукт соответствует всем требованиям безопасности.

#### **1. Прочитайте и следуйте этим инструкциям**

Все инструкции по безопасности и эксплуатации должны быть прочитаны и соблюдены перед началом эксплуатации телевизора.

#### **2. Сохраняйте инструкции**

Инструкции по технике безопасности и эксплуатации должны быть сохранены для дальнейшего использования.

#### **3. Примите во внимание предупреждения**

Все предупреждения в инструкции по эксплуатации должны соблюдаться.

#### **4. Уход за телевизором**

Перед чисткой телевизора отключите его от питания сети. Не используйте жидкие или аэрозольные чистящие средства. Протирайте мягкой, слегка влажной тканью.

#### **5. Вода и влажность**

Не устанавливайте телевизор вблизи воды, например, в ванной, возле раковины, кухонной мойки, стиральной машины, в сыром подвале или рядом с бассейном.

#### **6. Тележки и подставки**

Не ставьте телевизор на скользкую или наклонную поверхность, на неустойчивую тележку, стойку или стол. Телевизор может соскользнуть или упасть. Падение может привести к серьезному травмированию ребенка или взрослого, повреждениям телевизора.

#### **7. Транспортировка телевизора**

Телевизор необходимо перевозить соблюдая осторожность. Резкие остановки, чрезмерное применение силы и неровные поверхности могут привести к падению и повреждению телевизора.

#### **8. Вентиляция**

Щели и отверстия в корпусе телевизора сделаны для вентиляции и обеспечения надежной работы телевизора и защиты его от перегрева и эти отверстия не должны быть заблокированы или закрыты. Отверстия не должны закрываться путем установки телевизора на кровать, диван, ковер или другую подобную поверхность. Данный телевизор нельзя устанавливать во встроенное оборудование, такое как книжный шкаф или стеллаж без обеспечения надлежащей вентиляции.

#### **9. Источники питания**

Телевизор должен эксплуатироваться только от того типа источника питания, который указан на телевизоре или как это показано в Инструкции по эксплуатации. Если Вы точно не знаете о типе источника питания в вашем доме, то проконсультируйтесь с продавцом или с местным поставщиком электроэнергии.

## 1. Важные правила техники безопасности

### 10. Защита шнура питания

Шнуры питания должны быть проложены так, чтобы на них не наступали. Защищайте шнур питания от частичного сворачивания или зажатия возле вилок, электрических тройников, и в месте, где он выходит из телевизора.

### 11. Молния

Для дополнительной защиты телевизора во время грозы или когда устройство оставлено без присмотра и не используется в течение длительного времени, отключите его от розетки и отсоедините антенну или кабельную систему. Это позволит предотвратить повреждение телевизора от молнии или в результате скачков напряжения в сети.

### 12. Заземление внешней антенны

Если внешняя антенна или кабельная система подключена к телевизору, убедитесь, что антенна или кабельная система заземлены для защиты от перенапряжения и накопленных зарядов. Статья 810 Национального электрического кодекса (США), ANSI / NFPA 70 содержит информацию о надлежащем заземлении мачт и опорных конструкций, заземлений проводов разрядных отделений антенны, определяет размер заземляющих проводников, расположение разрядного отделения антенны, подключение к электродам заземления и содержит требования к заземляющим электродам.

Пример заземления согласно Национальному электрическому кодексу

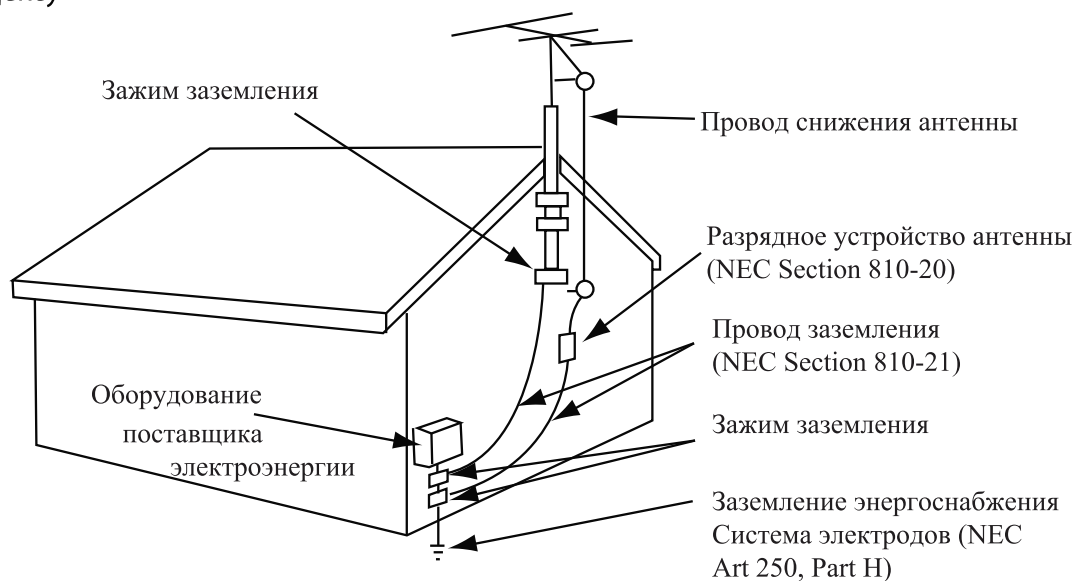

NEC – Национальный электрический кодекс

### 13. Линии электропередач

Внешняя антенна не должна располагаться в непосредственной близости от воздушных линий электропередач или других электрических и энергетических линий, или там, где она может упасть на линии электропередач. При установке наружной антенной системы будьте крайне осторожны и не касайтесь линий электропередач, так как контакт с ними несет угрозу жизни.

### 14. Перегрузка

Не перегружайте розетки и удлинители, так как это может привести к пожару или поражению электрическим током.



## **1.Важные правила техники безопасности**

### 15. Предметы и жидкости

Никогда не вставляйте какие-либо предметы в телевизор через отверстия, так как они могут коснуться точек напряжения и стать причиной короткого замыкания, что может привести к пожару или поражению электрическим током. Не допускайте попадания жидкости внутрь телевизора.

### 16. Обслуживание

Обслуживание телевизора должны производить только квалифицированные специалисты. Ни в коем случае не пытайтесь самостоятельно отремонтировать или снять заднюю крышку телевизора, это может привести к поражению электрическим током и др.

Повреждения, требующие обслуживания

Отсоедините телевизор из стенной розетки и обратитесь за технической помощью к квалифицированному персоналу по обслуживанию, при следующих случаях:

- а. Если шнур питания или вилка повреждены или изношены.
- б. Если внутрь телевизора была пролита жидкость или упали предметы.
- в. Если телевизор подвергался действию дождя или воды.
- г. Если телевизор не работает нормально при соблюдении указаний по эксплуатации. Регулируйте только те элементы управления, которые указаны в инструкции по эксплуатации, так как неправильная регулировка других элементов управления может привести к повреждению и будет часто требовать большой работы квалифицированного специалиста по обслуживанию, чтобы восстановить нормальную работу телевизора.
- д. Если телевизор уронили или корпус был поврежден.
- е. В случае, когда телевизор проявляет явное изменение в работе.

## 2. Комплектация

Убедитесь, что следующие компоненты входят в комплект вашего ЖК - телевизора. При отсутствии каких-либо компонентов, обратитесь к вашему дилеру.

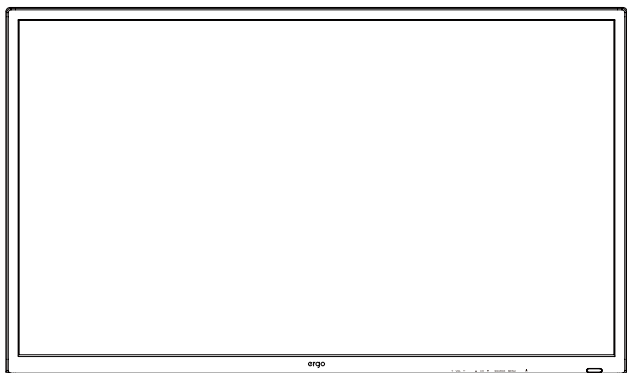

ЖК-телевизор

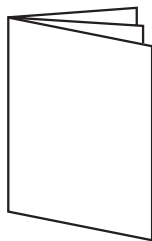

Инструкция по эксплуатации



Гарантийный талон



Пульт ДУ

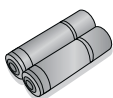

2 батарейки

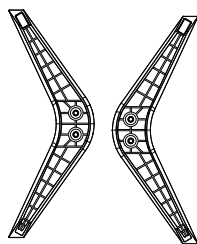

Подставка



4 винта для крепления подставки

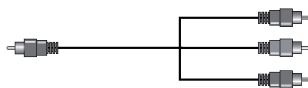

Шнур MINI YPBPR

### 3. Установка ЖК-телевизора

#### Установка подставки

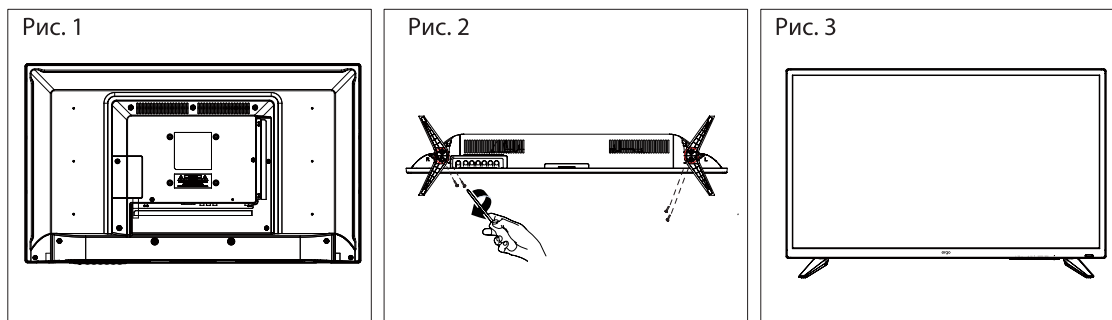

1. Положите телевизор на мягкую поверхность экраном вниз. Расположите его так, как показано на рис.1.
2. Закрепите кронштейн с подставкой к основанию телевизора с помощью четырех винтов, как показано на рис.2.
3. Поставьте телевизор, как показано на рис.3.

#### Отсоединение подставки

1. Положите телевизор на стол экраном вниз. Перед этим застелите стол мягкой тканью, чтоб избежать царапания экрана. (см. рис 1)
2. Затем выкрутите 4 винта. (см. рис. 2)
3. Затем снимите подставку . (см рис. 3)

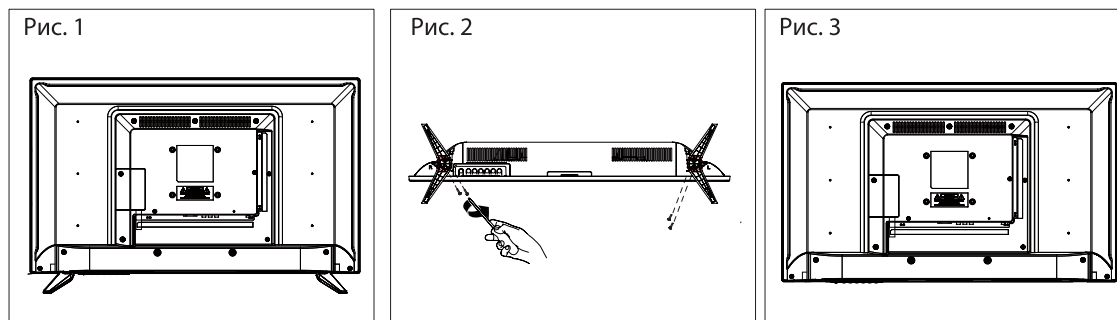

## 4. Общий вид телевизора

### Вид спереди

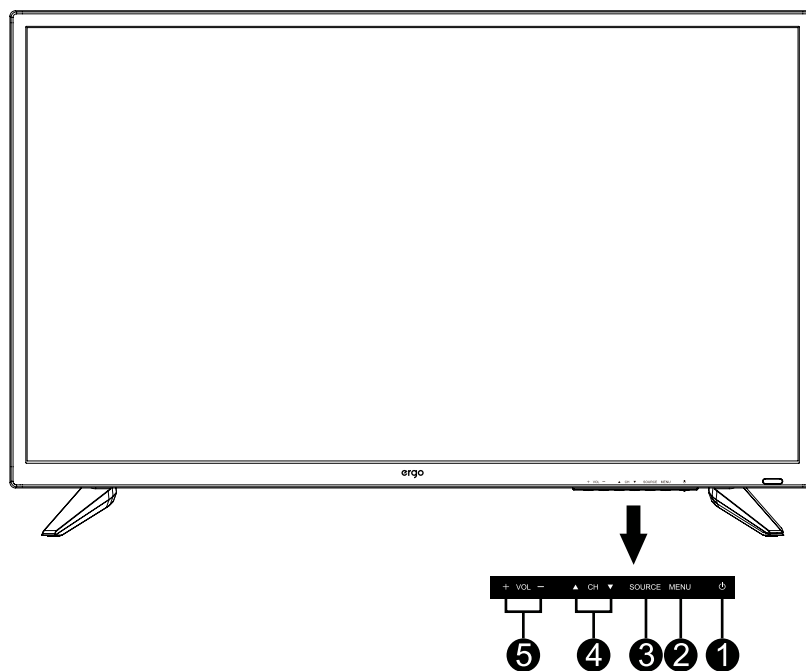

Обозначение		Описание
1		Индикатор питания.
2	<b>MENU</b>	Кнопка выбора меню.
3	<b>SOURCE</b>	Кнопка выбора входящего сигнала.
4	<b>▲ CH ▼</b>	Кнопка переключения каналов.
5	<b>+ VOL -</b>	Кнопки увеличения/уменьшения звука.

## 4. Общий вид телевизора

### Вид сзади

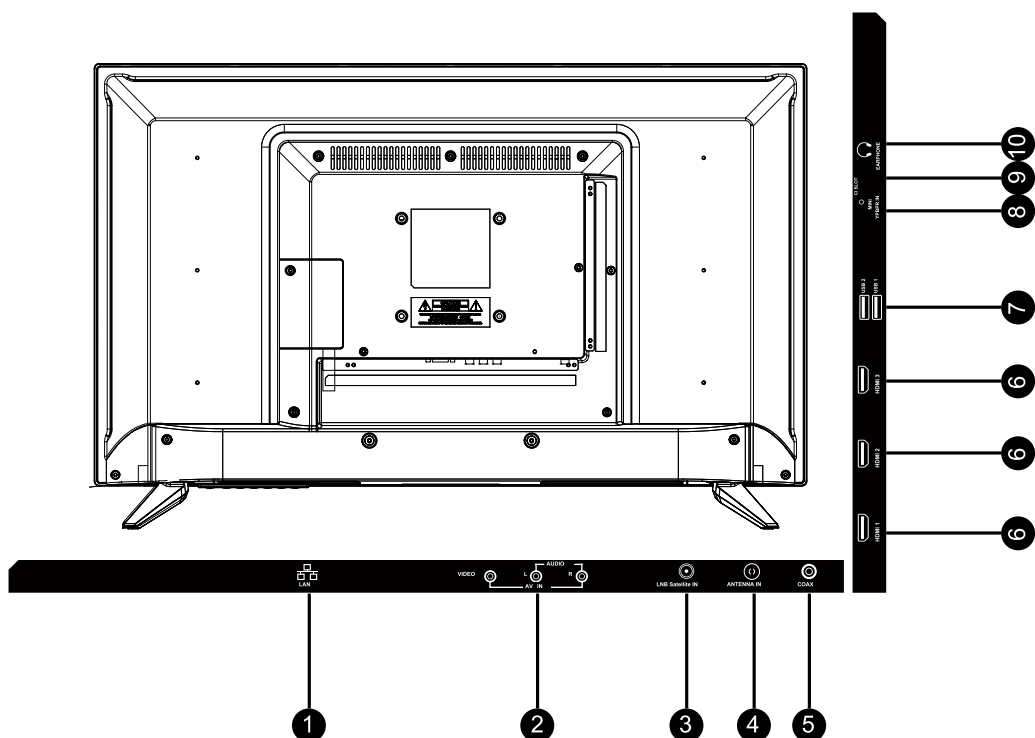

Обозначение	Описание
1 LAN	Порт для подключения сетевого кабеля (витая пара).
2 AV IN	Порт подключения внешнего устройства к композитным видео- (V) и аудиосигналам (L / R). * L / R (Аудио) раздается через YPbPr.
3 ANTENNA IN	Вход для подключения кабеля или антенны VHF / UHF.
4 LNB Satellite IN	Вход для подключения спутникового сигнала.
5 COAX	Вход коаксиального аудио для цифрового стереооборудования.
6 HDMI	Порт HDMI для аудио-видео устройств.
7 USB	Вход подключения USB устройств, таких как USB флэш карта.
8 MINI YPbPr IN	Порт YPbPr для подключения аудио/видео устройств.
9 CI SLOT	Слот для CI-карты. С помощью CI-карты вы сможете просматривать все каналы, на которые подписаны.
10 EARPONE	Вход для подключения наушников. При подключении наушников, вы сможете слушать звук с телевизора через наушники. * При подключении наушников, динамики телевизора будут отключены.

## 5. Подключение внешних устройств

### Подключение антенны или кабеля

Подключите кабель антенны, как показано на схеме ниже (используйте правильный тип антенного кабеля). Мы настоятельно рекомендуем использовать коаксиальный кабель с сопротивлением 75 Ом (не входит в комплект), для получения наилучшего качества изображения.



### Подключение устройств через интерфейс HDMI

Вы сможете наслаждаться изображением высокой четкости, подписавшись на кабельное или спутниковое телевидение. Для получения оптимального качества изображения, убедитесь, что ваше устройство подключено к телевизору через входы HDMI или компонентного видео (аудио).

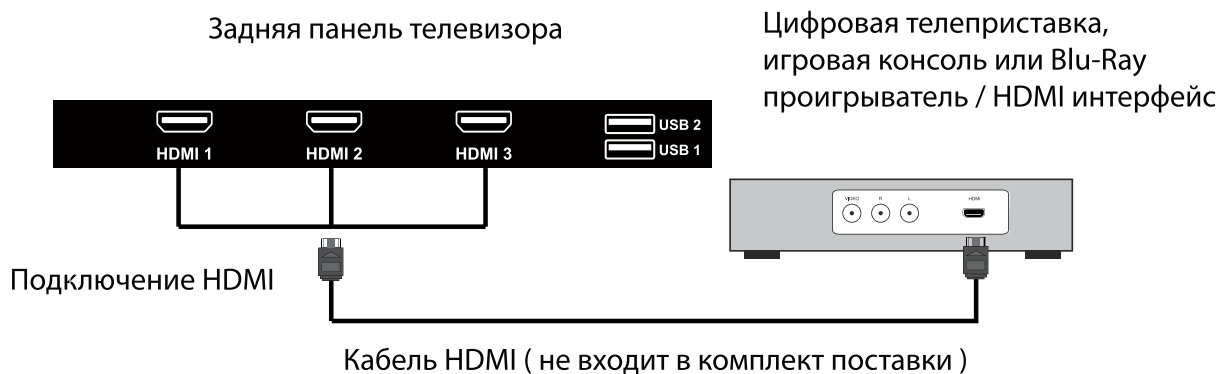

### Подключение сетевого кабеля

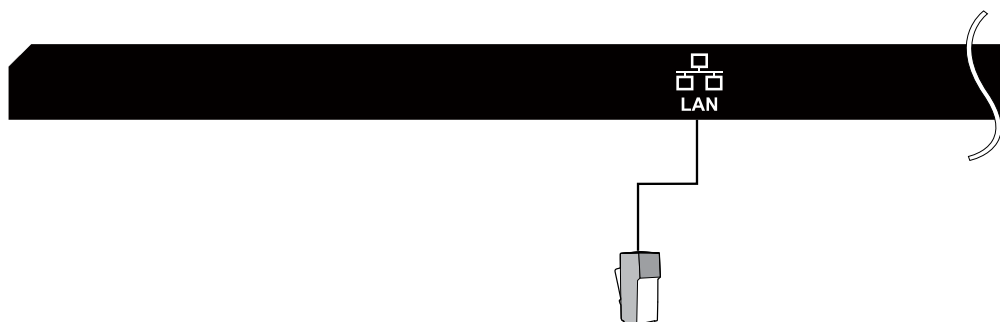

## 5. Подключение внешних устройств

### Подключение устройства через компонентный интерфейс (Y / Pb / Pr) + Audio L / R

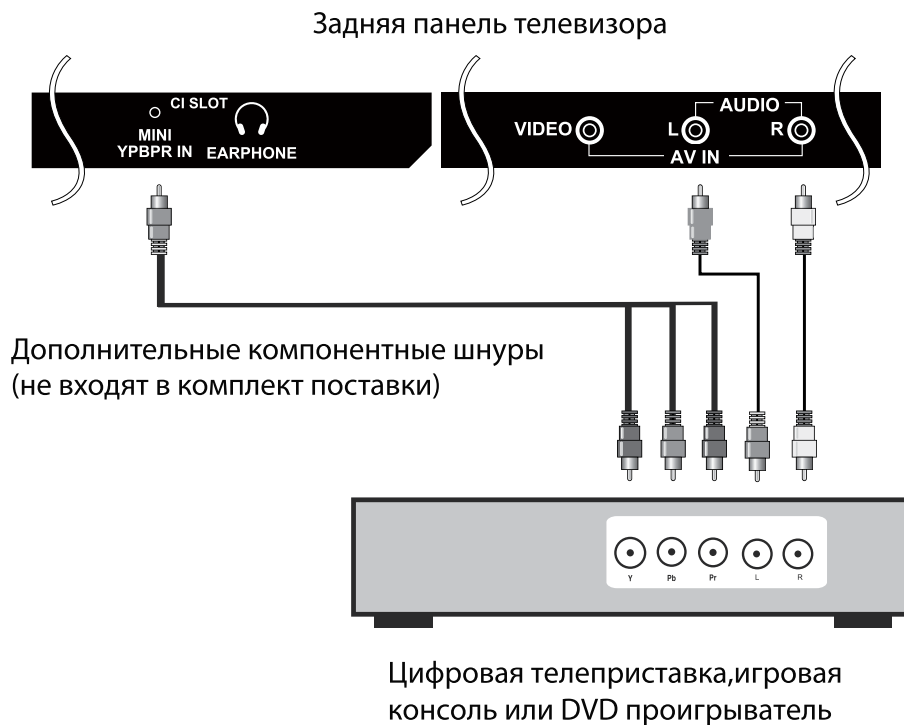

### Подключение устройства через интерфейс видео + аудио L / R

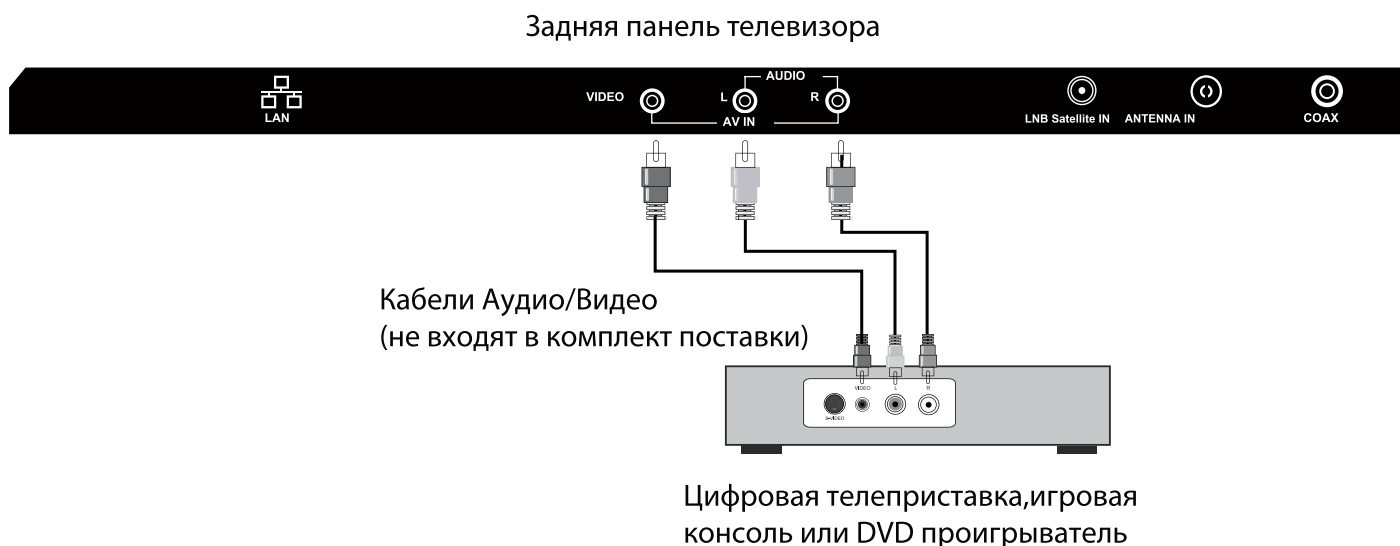

## Поддержка сигналов

YPbPr	HDMI
480i	480i
576i	576i
480P	480P
576P	576P
720P / 50 Гц	720P / 50 Гц
720P / 60 Гц	720P / 60 Гц
1080i / 50 Гц	1080i / 50 Гц
1080i / 60 Гц	1080i / 60 Гц
1080P / 50 Гц	1080P / 50 Гц
1080P / 60 Гц	1080P / 60 ГцМ



## 6. Пульт дистанционного управления

### Установка элементов питания

1. Снимите крышку батарейного отсека, оттянув ее и подняв за выпуклость на крышке.
2. Вставьте батарейки в отсек для батарей в соответствии с маркировкой (+) и (-).
3. Установите крышку обратно.



 **Внимание**

- Используйте только батарейки типа ААА.
- Не используйте одновременно старые и новые батарейки. Это может привести к утечке веществ, что может стать причиной пожара или травм.
- Вставляйте батарейки так, чтобы положительные (+) и отрицательные (-) полюсы располагались правильно.
- Утилизируйте батарейки в соответствии с местными законами и правилами.
- Храните батарейки подальше от детей и домашних животных.
- Если пульт дистанционного управления не будет использоваться в течение длительного времени, извлеките батарейки.

### Использование пульта ДУ

1. При использовании направляйте пульт дистанционного управления прямо на датчик ДУ.
2. Диапазон работы пульта дистанционного управления около 4.8 м, под углом 30 градусов.
3. Убедитесь в отсутствии препятствий между пультом дистанционного управления и датчиком устройства.

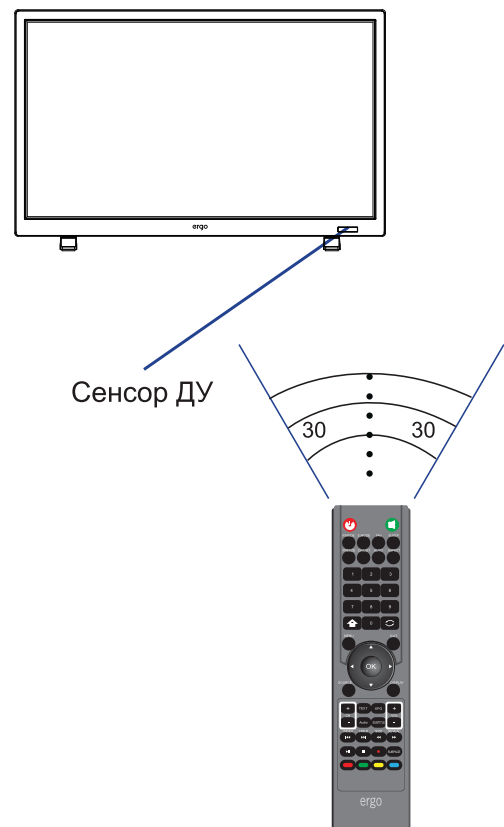

- ☀ Если вы не будете использовать пульт ДУ в течение длительного времени, извлеките батарейки.
- ☀ Если пульт дистанционного управления не работает должным образом или его рабочий диапазон сокращается, замените обе батарейки на новые.

## 6. Пульт дистанционного управления

### Дистанционное управление



## 6. Пульт дистанционного управления

### Функциональные кнопки пульта ДУ

1. POWER	Для включения/выключения ЖК-телевизора.
2. MUTE	Отключение звука.
3. P.MODE	Выбор режима изображения.
4. S.MODE	Выбор звукового режима.
5. 	Переключение в режим мышки для перемещения в меню
6. SLEEP	Эта кнопка включает функцию сна, для выключения телевизора в назначенное время.
7. FREEZE	Эта кнопка останавливает видео. Для отмены, нажмите кнопку еще раз.
8. CH.LIST	Список каналов.
9. AUTO	Отображение меню настройки, вход в меню автоматического поиска каналов
10. ASPECT	Эта кнопка меняет режимы экрана.
11. 0-9	Переключение канала в режиме ATV
12. +/-	Используйте эту кнопку для ввода 2-х или 3-х значного канала.
13. 	Нажмите, чтобы вернуться к предыдущему каналу.
14. MENU	Эта кнопка включает на экране меню (OSD).
15. EXIT	Эта кнопка позволяет выйти из меню OSD
16. 	Используйте кнопки со стрелками для выбора опций меню или настроек.
17. OK	Подтверждение при работе с меню.
18. SOURCE	Нажмите, для выбора доступных источников видеосигнала.
19. DISPLAY	Нажмите, чтобы отобразить информационное окно.
20. CH(+/-)	Эти две кнопки для переключения телевизионных каналов.
21. VOL(+/-)	Эти две кнопки для увеличения или уменьшения громкости телевизора.
22. TEXT	Включение режима телетекста.
23. EPG	Включение меню ТЕЛЕГИД для цифрового вещания.
24. AUDIO	Переключение режима звука в стерео режим (для аналогового телевидения ATV) и отображение языков аудио (для цифрового телевидения DTV)
25. SUBTITLE	Отображение меню субтитров для выбора субтитров.
26. INDEX 	Отображение списка и информации о страницах телетекста. Возврат к предыдущему файлу, названию или треку.
27. HOLD 	Остановка необходимой страницы телетекста. Переход к следующему файлу, названию или треку.
28. SIZE 	Изменение режима отображения телетекста. Поиск каналов назад.
29. REVEAL 	Отображение скрытой информации. Поиск каналов вперед.
30. 	Воспроизведение/остановка .
31. 	Нажмите, чтобы остановить текущую программу.
32. 	Нажмите, чтобы начать запись.
33. SUBPAGE	Переход к подстраницам телетекста.
34. Цветные кнопки	Быстрый доступ к функциям экранного меню OSD.

## 7. Основные операции

### Включение/выключение

Нажмите кнопку POWER на пульте ДУ.

Также, можно использовать кнопку Power на боковой панели телевизора.

\*При отсутствии входного сигнала в течение 15 минут, телевизор выключится автоматически.

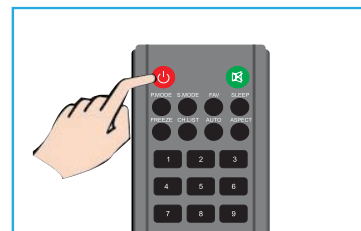

### Выбор источника сигнала

Для выбора источника сигнала, подключенного к телевизору.

1. Нажмите SOURCE на пульте ДУ.

2. Нажмите ▲ или ▼ для выбора источника сигнала между TV, AV, YPBR, HDMI.

3. Для подтверждения выбора нажмите кнопку ОК.

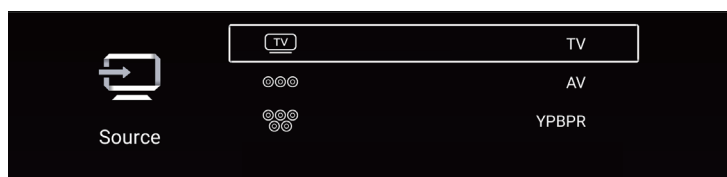

### Автоматическая настройка телеканалов

1. Нажмите кнопку MENU на пульте ДУ, чтобы отобразить Главное меню.

2. Нажмите ◀ или ▶ чтобы выбрать настройки каналов.

3. Нажмите кнопку ОК для выбора автоматической настройки каналов.

4. Нажмите ▼ / ОК, чтобы выбрать автосканирование.

5. Нажмите MENU, чтобы вернуться в предыдущее меню.

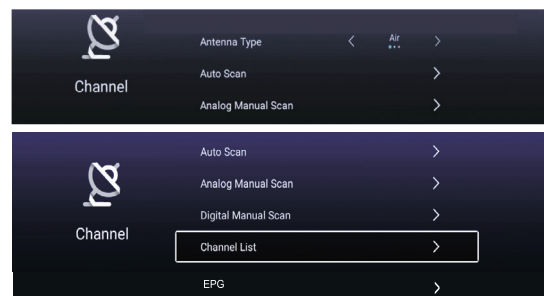

### Прокрутка каналов

Использование кнопки Channel

Нажмите кнопку +CH- для переключения каналов и телевизор будет последовательно прокручивать каналы. Вы увидите все каналы, которые были сохранены. Каналы, которые были удалены или не сохранены, отображаться не будут.



\*Для возврата к предыдущему каналу, нажмите  кнопку.

## 7. Основные операции

### Настройка громкости звучания

Нажмите кнопку VOL +/- для регулирования громкости.  
Для выключения звука нажмите кнопку MUTE.  
Для возобновления звука нажмите кнопку MUTE еще раз.

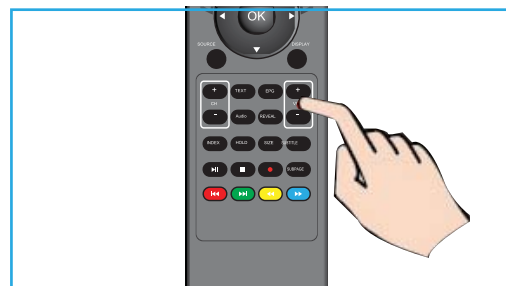

### Доступ к Экранному меню

1. Нажмите кнопку MENU на пульте ДУ для отображения экранного меню.
- Символы в верхней части экрана обозначают следующие настройки: Каналов, Изображения, Звука, Времени, Блокировки, Установок.
2. Нажмите ►, чтобы выбрать необходимую опцию настройки.
3. Нажмите ▲ / ▼ для выбора необходимого пункта.
4. Нажмите ◀ / ▶ для настройки или ОК, чтобы войти в субменю.
5. Нажмите MENU чтобы вернуться в предыдущее меню.

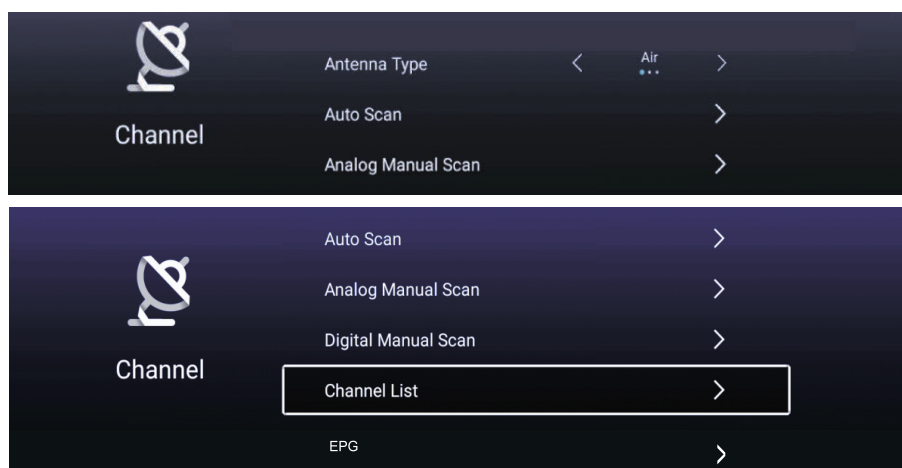

## 8. Настройки каналов

### Меню изображения

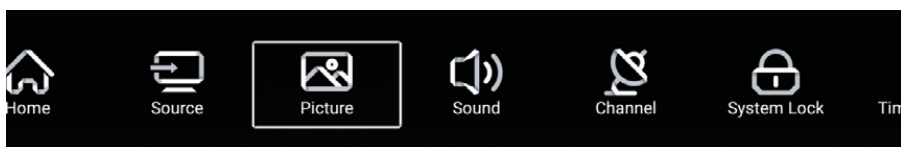

Нажмите кнопку MENU на пульте ДУ, чтобы войти в главное меню.

1. Нажмите кнопку ◀ / ▶ для выбора КАНАЛ в главном меню и нажмите ОК / ▼ чтобы войти.
2. Нажмите кнопку ▼ / ▲ для выбора опции которую вы бы хотели настроить в меню каналов.
3. Используйте кнопку ◀ / ▶ для настройки.
4. После завершения настройки нажмите кнопку MENU для возврата в предыдущее меню.

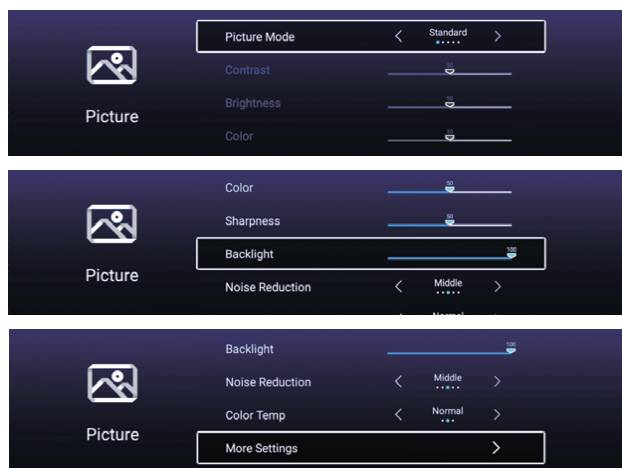

### Режим изображения

Нажмите кнопку ▼ / ▲ для выбора Режим изображения, затем нажмите кнопку ОК чтобы войти в подменю. Вы можете менять контрастность, яркость, цвет, резкость и оттенок, когда изображение находится в Индивидуальном режиме.

Контраст / Яркость / Цвет / Оттенок / Резкость

Нажмите кнопку ▼ / ▲ для выбора нужной опции, затем нажмите кнопку ◀ / ▶, чтобы осуществить настройку.

**Контраст** Настройте интенсивность освещения фона изображения, в то время теневой фон изображения остается неизменным.

**Яркость** Настройте выход оптического волокна всего изображения, это повлияет на темную область изображения.

**Цвет** Регулируйте насыщенность цвета на свой вкус.

**Оттенок** Регулируйте оттенки изображения в режиме NTSC.

**Резкость** Регулируйте резкость деталей изображения.

**Температура цвета**

Нажмите кнопку ▼ / ▲ для выбора температуры цвета, затем нажмите кнопку ОК, чтобы войти в подменю.

Нажмите кнопку ◀ / ▶ для выбора. (Доступны следующие режимы: Холодный, Нормальный, Теплый).

В режиме Пользователя вы можете изменить значение красного, зеленого и синего цветов.

**Дополнительные настройки**

Нажмите кнопку ▼ / ▲ для выбора Дополнительных настроек, затем нажмите кнопку ОК, чтобы войти в подменю.

**Режим HDMI**

Выберите режим HDMI. (Доступны следующие режимы HDMI: Авто, Графика, Видео).

**Режим DLC**

Выберите режим DLC. (Доступны следующие режимы DLC: Темный, Нормальный, Светлый или Выкл.

## 9. Настройки звука

### Звуковое меню

Нажмите кнопку MENU на пульте ДУ, чтобы отобразилось главное меню.

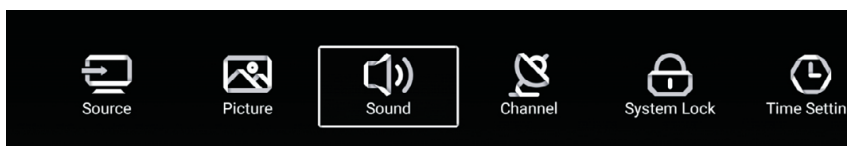

1. Нажмите ◀ / ▶ чтобы выбрать настройки звука.
2. Нажмите ▼ / ▲ чтобы выделить необходимый пункт, затем нажмите ОК, чтобы войти в подменю.
3. Используйте кнопку ОК / ◀ / ▶ для настройки.
4. После завершения настройки, нажмите кнопку MENU для возврата в предыдущее меню.

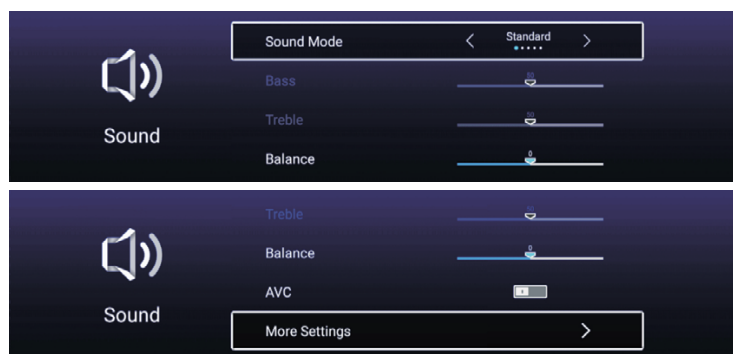

#### Звуковой режим

Нажмите кнопку ▼ / ▲ для выбора Звукового режима, затем нажмите ОК, чтобы войти в подменю..

Нажмите кнопку ▼ / ▲ для выбора.

Совет: Для изменения Звукового режима, вы можете воспользоваться также кнопкой MODE на пульте дистанционного управления.

Стандартный	Воспроизведение сбалансированного звучания в любой обстановке.
Музыка	Сохраняет оригинальное звучание. Идеален для музыкальных программ.
Кино	Улучшает высокие и низкие частоты для богатого звучания.
Новости	Усиливает звук речи.
Пользовательский	Выберите для настройки параметров изображения.

#### Высокие/низкие частоты

Нажмите кнопку ▼ / ▲ , чтобы выбрать, нажмите кнопку ◀ / ▶ для регулировки.

#### Баланс

Нажмите кнопку ▼ / ▲ , чтобы выбрать, нажмите кнопку ◀ / ▶ для регулировки.

#### Автоматическое регулирование уровня громкости

Нажмите кнопку ▼ / ▲ , чтобы выбрать режим AVC, затем нажмите кнопку ОК для выбора Вкл./Выкл.

#### Аудио описание

Нажмите кнопку ОК / ◀ / ▶ чтобы выбрать режим аудио описания, затем нажмите кнопку ОК для выбора Вкл./Выкл.

#### Помощь в просмотре для слабослышащих

Нажмите кнопку ▼ / ▲ чтобы выбрать режим для слабослышащих, затем нажмите кнопку ОК для вкл./выкл. режима. Для поддержки нужен кодовый поток.

#### Дополнительные настройки

Нажмите кнопку ▼ / ▲ для выбора дополнительных настроек, затем нажмите кнопку ОК / ► для входа в подменю.

#### Режим SPDIF

Нажмите кнопку ▼ / ▲ для выбора режима SPDIF.

#### Задержка SPDIF

Нажмите кнопку ▼ / ▲ для выбора задержки SPDIF.

#### Режим объемного звука

Нажмите кнопку ▼ / ▲ для выбора режима объемного звука.

#### Только аудио

Нажмите кнопку ▼ / ▲ для выбора режима Только аудио. После выбора этого режима на экране телевизора погаснет изображение и будет воспроизводиться только звук.



## 10. Настройки канала

Нажмите кнопку MENU на пульте ДУ, чтобы отобразилось главное меню.

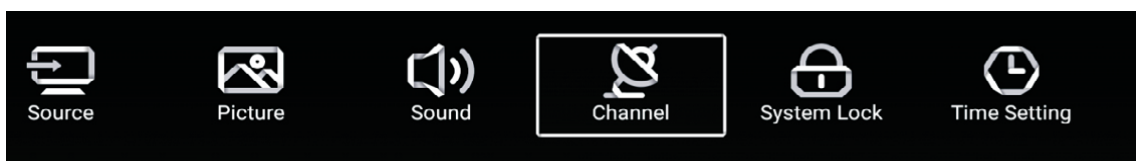

1. Нажмите ◀ / ▶, чтобы выбрать настройки канала.
2. Нажмите ▼ / ▲, чтобы выделить необходимый пункт, затем нажмите ОК, чтобы войти в подменю.
3. Используйте кнопку ОК / ◀ / ▶ для настройки.
4. После завершения настройки, нажмите кнопку MENU для возврата в предыдущее меню.

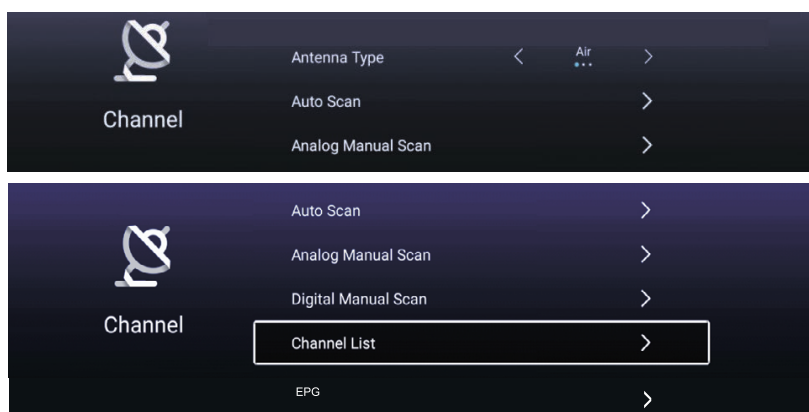

ПРИМЕЧАНИЕ: Канал можно выбирать только в режиме ТВ / радио, в других режимах выбор канала не доступен.

### Тип антенны

Выберите тип антенны Внешняя / Кабель / Спутник для настройки.

### Автоматическое поиск каналов

Нажмите кнопку ▼ / ▲, чтобы выбрать Автоматический поиск, затем нажмите кнопку ОК / ▶ чтобы войти в подменю.

### Ручной поиск аналоговых каналов

Нажмите кнопку ▼ / ▲, чтобы выбрать Ручной поиск аналоговых каналов, затем нажмите кнопку ОК / ▶, чтобы войти в подменю.

### Ручной поиск цифровых каналов

Нажмите кнопку ▼ / ▲, чтобы выбрать Ручной поиск цифровых каналов, нажмите кнопку ОК / ▶, чтобы войти в подменю.

### Список каналов

Нажмите кнопку ▼ / ▲, чтобы выбрать Список каналов для отображения списка, нажмите кнопку MENU, для изменения параметров канала (Доступны следующие функции: Переместить / Сброс / Удалить / Добавить в избранное / Переименовать).

### EPG (Телегид)

Нажмите кнопку ▼ / ▲, чтобы выбрать Телегид, нажмите кнопку ОК / ▶, чтобы войти в подменю.

## 11. Меню блокировки

### Меню блокировки

Нажмите кнопку MENU для отображения главного меню.

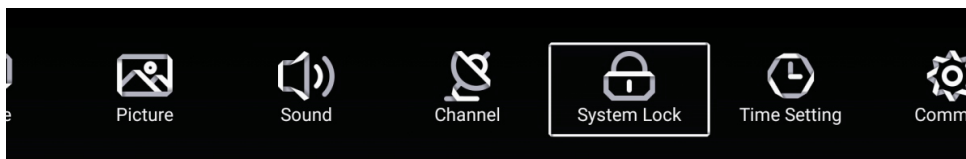

1. Нажмите кнопку ◀ / ▶ для выбора БЛОКИРОВКА в главном меню, затем нажмите ОК чтобы войти. Пароль блокировки по умолчанию - "4711".

2. Нажмите кнопку ▼ / ▲ для изменения пароля / включения или выключения системной блокировки. Нажмите кнопку ОК / ◀ / ▶, чтобы войти.

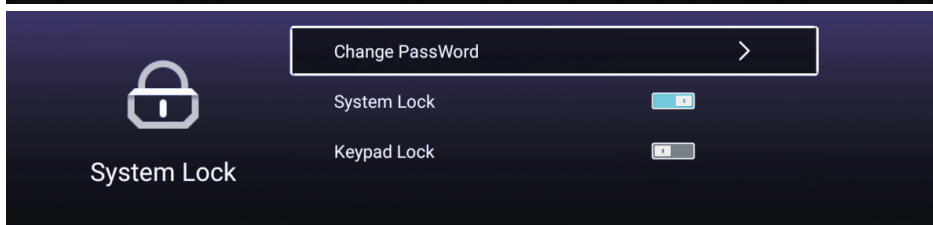
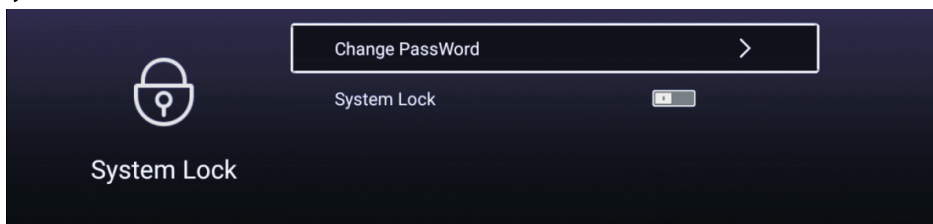

#### Изменение пароля

Нажмите кнопку ОК / ◀ / ▶, чтобы выбрать изменение пароля.

#### Системная блокировка

Нажмите кнопку ОК / ◀ / ▶, чтобы включить или выключить системную блокировку.

#### Родительский контроль

Некоторые программы могут не подходить для детей, с помощью настройки родительского контроля родители могут ограничивать доступ для детей к определенным каналам.

Нажмите кнопку ▼ / ▲ для выбора функции родительского контроля.

Нажмите кнопку ◀ / ▶ для указания возраста ребенка (Выкл./ 4 / 5 / 6 / 7 ... 18). Эта функция доступна только для телевизионного сигнала.

#### Блокировка кнопок управления.

Нажмите кнопку ОК / ◀ / ▶, чтобы включить или выключить блокировку кнопок.

Примечание: эта функция доступна только, если системная блокировка включена.

## 12. Настройки времени

### Меню настройки времени

Нажмите кнопку MENU для отображения главного меню.

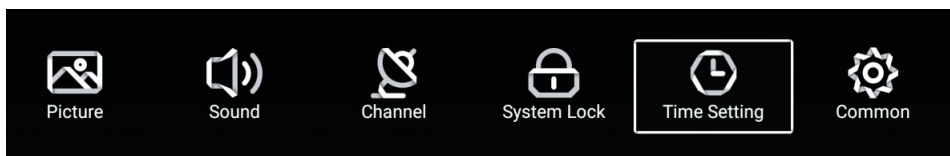

1. Нажмите ◀ / ▶, чтобы выбрать настройки времени.
2. Нажмите ▼ / ▲, чтобы выделить необходимый пункт, затем нажмите ОК, чтобы войти в подменю.
3. Используйте кнопку ОК / ◀ / ▶ для настройки.
4. После завершения настройки, нажмите кнопку MENU для возврата в предыдущее меню.

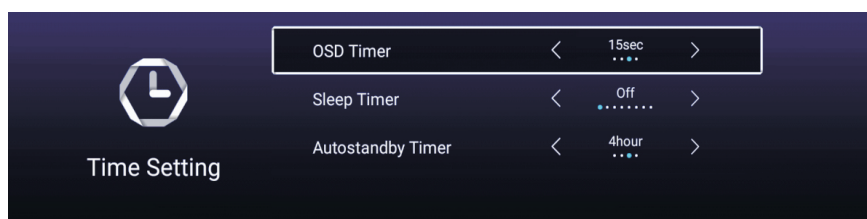

#### Таймер Экранного меню

Нажмите кнопку ▼ / ▲ для выбора Таймера экранного меню, затем нажмите кнопку ◀ / ▶ для настройки. (Доступны следующие значения: Выкл./ 5 с / 15 с / 30 с.)

#### Таймер ночного режима

Нажмите кнопку ▼ / ▲ для выбора Таймера ночного режима, затем нажмите кнопку ◀ / ▶ для настройки. (Доступны следующие значения: Выкл./ 15 мин. / 30 мин. / 45 мин. / 60 мин. / 90 мин. / 120 мин. / 240 мин.)

#### Таймер Автоматического включения

Нажмите кнопку ▼ / ▲ для выбора Таймера автоматического включения, затем нажмите кнопку ◀ / ▶ для настройки. (Доступны следующие значения: Выкл./ 3 ч / 4 ч / 5 ч).

## 13. Дополнительные настройки

### Меню дополнительных настроек

Нажмите кнопку MENU для отображения главного меню.

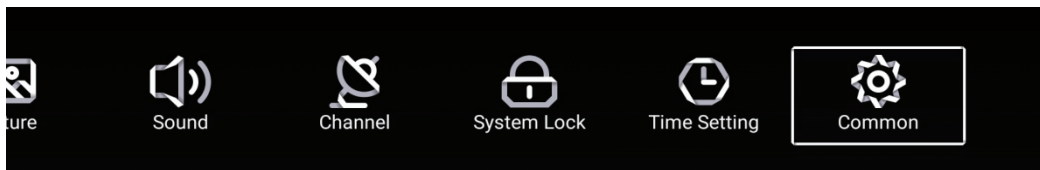

1. Нажмите ◀ / ▶, чтобы выбрать дополнительные настройки.
2. Нажмите ▼ / ▲, чтобы выделить необходимый пункт, затем нажмите OK, чтобы войти в подменю.
3. Используйте кнопку OK / ◀ / ▶ для настройки.
4. После завершения настройки, нажмите кнопку MENU для возврата в предыдущее меню.

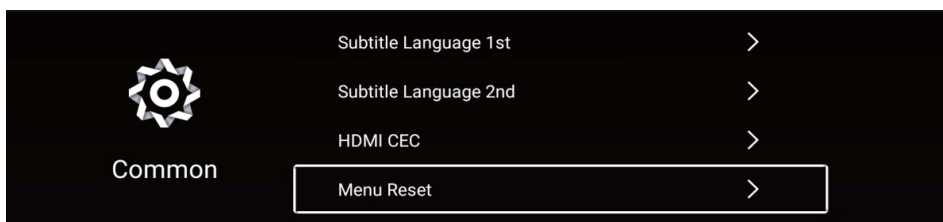
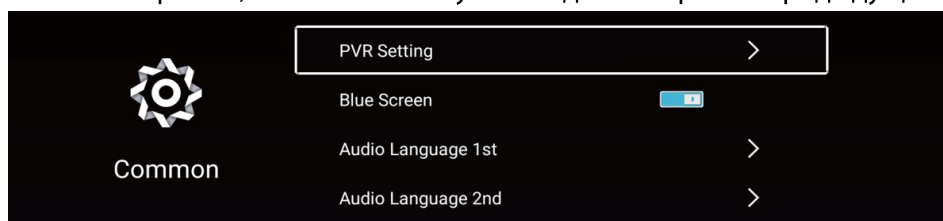

#### Меню настроек видеозаписи PVR

Нажмите кнопку ▼ / ▲ для выбора Файловый менеджер PVR, затем нажмите кнопку OK / ▶, чтобы войти в подменю.

Нажмите кнопку ◀ / ▶ для выбора списка записанных видеофайлов, затем нажмите кнопку OK чтобы войти в меню.

Примечание: эта функция доступна только в режиме просмотра телевизионных программ.

#### Синий экран

Нажмите кнопку ▼ / ▲ для выбора Синий экран.

Нажмите кнопку ◀ / ▶ для выбора 8кл./8ыкл.

#### Язык аудио

Нажмите кнопку OK / ▶, чтобы выбрать предпочитаемый язык аудио/субтитров.

Примечание: эта функция доступна только в режиме просмотра телевизионных программ.

#### HDMI CEC

Нажмите кнопку ▼ / ▲ для выбора HDMI CEC, затем нажмите кнопку OK чтобы войти в подменю.

Нажмите кнопку ▼ / ▲ для выбора Режимов HDMI CEC / автоматического включения телевизора / автоматического выключения телевизора / HDMI ARC / списка устройств.

Примечание: функции доступны, если HDMI CEC включен.

#### Меню сброса настроек

Нажмите кнопку ▼ / ▲ для выбора меню сброса настроек, затем нажмите кнопку OK, чтобы войти в подменю.

## 14. Мультимедиа

### Функциональность USB

Сначала нажмите SOURCE, затем подключите USB медиаустройство. В случае, если телевизор распознает устройство, значок устройства подсветится синим. Если телевизор не распознает устройство, значок подсветится серым.

После того, как телевизор распознал подключенное устройство, нажмите кнопки ◀ или ▶ для выбора категорий ФОТО / МУЗЫКА / КИНО / ПАПКА и нажмите кнопку ОК, чтобы войти в выбранную категорию.



Воспроизведение видео/музыки/просмотр изображений/папки

1. Нажмите кнопку ◀ / ▶, чтобы выбрать папку для просмотра, затем нажмите ОК для выбора подпапки. Нажмите ОК для воспроизведения и кнопку выхода, чтобы вернуться назад. Нажмите кнопку ОК, чтобы вернуться в меню предыдущего уровня, нажмите кнопку ▼ / ▲ чтобы листать страницы.
2. Нажмите кнопку ▶|| для начала воспроизведения и паузы.
3. Нажмите кнопку ◀◀ для воспроизведения предыдущего файла и кнопку ▶▶ для воспроизведения следующего файла.

Просмотр видео/музыки/просмотр изображений/содержимого папки.

1. Следуйте инструкциям, приведенным ниже, чтобы получить доступ к желаемой функции.
2. Нажмите кнопку ◀ / ▶, чтобы выбрать функцию, затем нажмите ОК для начала. Для завершения нажмите кнопку ■ или кнопку выхода.

- ◀◀ ▶▶ Воспроизведение предыдущего или следующего файла.
- ▶ || Воспроизведение или пауза.
- ◀◀ ▶▶ Быстрая перемотка видео вперед или назад.
- ⓘ Отображение информации о текущем файле.
- ⊙ Выбор аудиофайла, субтитров, языка региона, режима воспроизведения, соотношения сторон экрана и длительности воспроизведения.
- ↶ ↷ Вращение изображения.
- ⋮ Нажмите для выбора видео/музыки/изображения для просмотра.

## 14. Мультимедиа

### Меры предосторожности при использовании USB устройств

- MTP (протокол передачи медиа) не поддерживается.
- Макс. объем жесткого диска: 500ГБ.
- Это устройство поддерживает только USB флэш-накопители в формате FAT32. Этот телевизор не гарантирует поддержку USB флэш-накопителей других форматов (таких как FAT16 или NTFS).
- Некоторые типы USB-цифровых камер и аудио устройств могут быть не совместимы с данным телевизором. Телевизор гарантирует только поддержку USB флэш-накопителей. Другие устройства, такие как флэш-картридеры, USB HDD, USB цифровые камеры и звуковые устройства могут быть не совместимы с данным телевизором. Если устройство USB требует большую мощность (более 500 мА или 5 В), то такое USB-устройство может не поддерживаться данным телевизором
- Этот телевизор не поддерживает USB устройства с несколькими разделами.
- Подключайте ваши устройства непосредственно к USB-порту вашего телевизора. Если вы используете отдельный кабель для подключения или подключаете посредством USB концентратора, могут возникнуть проблемы совместимости USB.
- Перед подключением устройства к телевизору создайте резервные копии файлов, чтобы защитить их от повреждения и избежать потери данных. Любое повреждение файлов или потеря данных в таком случае ложится на вашу ответственность.
- Чем выше разрешение изображения, тем больше времени требуется для его отображения на экране.
- Скорость обнаружения USB устройств может быть разной для различных устройств
- Для неподдерживаемых или поврежденных файлов, отображается сообщение "файл не поддерживается".
- MP3-файлы с DRM, которые были загружены с платного сайта не могут быть воспроизведены. Система управления цифровыми правами при копировании (DRM) - это технология, которая поддерживает создание контента, его распространение и управление им на комплексной и всеобъемлющей основе, включая защиту прав и интересов поставщиков контента, предотвращение незаконного копирования, а также контроль за выставлением счетов и осуществлением платежей.
- При выборе фото загрузка может занять несколько секунд. В этом случае на экране отобразится значок загрузки.
- Если подключен картридер USB, объем карты может не распознаваться.
- Если USB-устройство не работает должным образом, пожалуйста, отключите его и подключите снова.
- Убедитесь, что устройство USB нормально работает вашим с ПК.

### Список совместимых форматов видео

Видео кодек	Профиль	Макс. уровень	Макс. разрешение	Частота кадров	MT5510
MPEG1	-	-	720*576	30	О
MPEG2	Простой	Главный	1920*1080	60	О
	Главный	Высокий	1920*1080	60	О
H264	Главный	L4.2	1920*1080	60	О
	Высокий	L4.2	1920*1080	60	О
	Высокий 10	L4.2	1920*1080	60	О
MVC	Высокое стерео	L4.1	1920*1080	60	О
VP6	Простой (=VP6.0)	-	1920*1080	30	О
	Продвинутый(=VP6.1)	-	1920*1080	30	О
	Продвинутый(=VP6.2)	-	1920*1080	30	О
H263	Базовый	-	1920*1080	60	О

## 14. Мультимедиа

AVS	JiZhun	L6.0	1920*1080	60	○
	Guangbo		1920*1080	60	○
H265	Главный	L4.1	1920*1080	60	○
	Главный10	L4.1	1920*1080	60	○
VP9	Профиль 0 (FHD)	-	1920*1080	60	○

### Список совместимых форматов аудио

Семейство кодеков аудио	Аудио кодек	MT5510
MPEG1/2	MPEG1/2 L1	○
	MPEG1/2 L2	○
	MPEG1/2/2.5 L3	○
	WMA8	○
	WMA9 Pro	○
DRA	DRA	○
FLAC	FLAC	○
Vorbis	Vorbis	○
AMR- NB	AMR-NB	○
AMR-WB	AMR- WB	○
APE	APE	○
COOK	COOK	○

### Список совместимых форматов изображений

Расширение файла	Контейнер	Тип данных	MT5510
.jpg	JPEG	Базовый	○
		Прогрессивный	○
.bmp	BMP		○
.png	PNG		○

## 14. Сетевые настройки

### Проводное подключение к сети

1. Подключение модема (ADSL, кабельный модем, Netcom и т.д.) к Интернету через маршрутизатор.

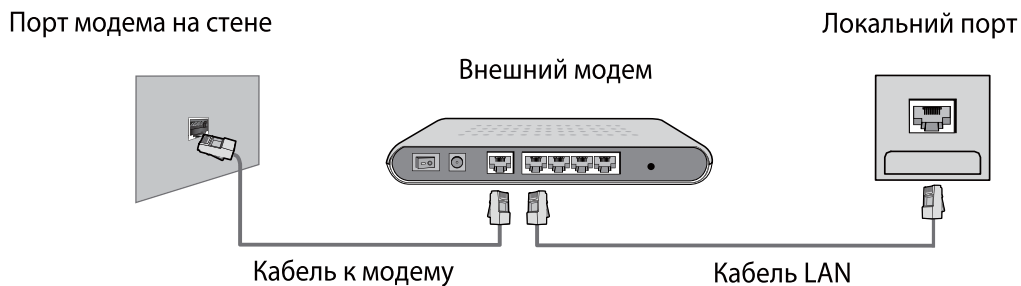

2. Для подключения к кабельному маршрутизатора, подключенного к сети Интернет через порт LAN на стене.

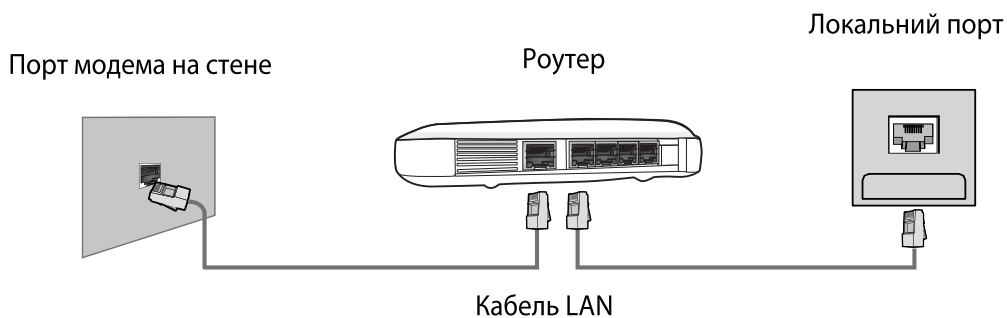

### Беспроводное подключение к сети

Подключение к Интернету с помощью беспроводного маршрутизатора. Устройство имеет встроенный беспроводной сетевой адаптер, который принимает сигнал беспроводного маршрутизатора.

\* Чтобы настроить беспроводной маршрутизатор, воспользуйтесь инструкцией к нему

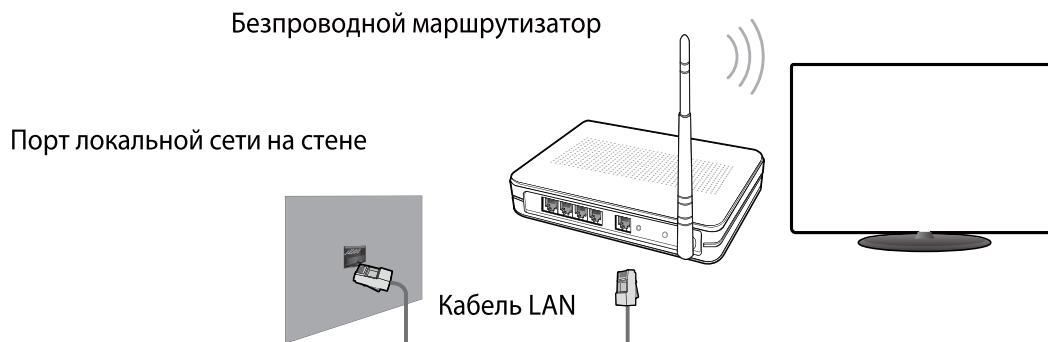



## Главное меню

- 1.Нажмите кнопку 
2. Выберите Домашняя страница в главном меню и нажмите ОК для входа в главное меню.

## Главное меню приложений

- 1.Нажмите кнопку 
2. Нажмите ◀ / ▶ / ▼ / ▲ чтобы выбрать Приложение, затем нажмите ОК, чтобы войти.

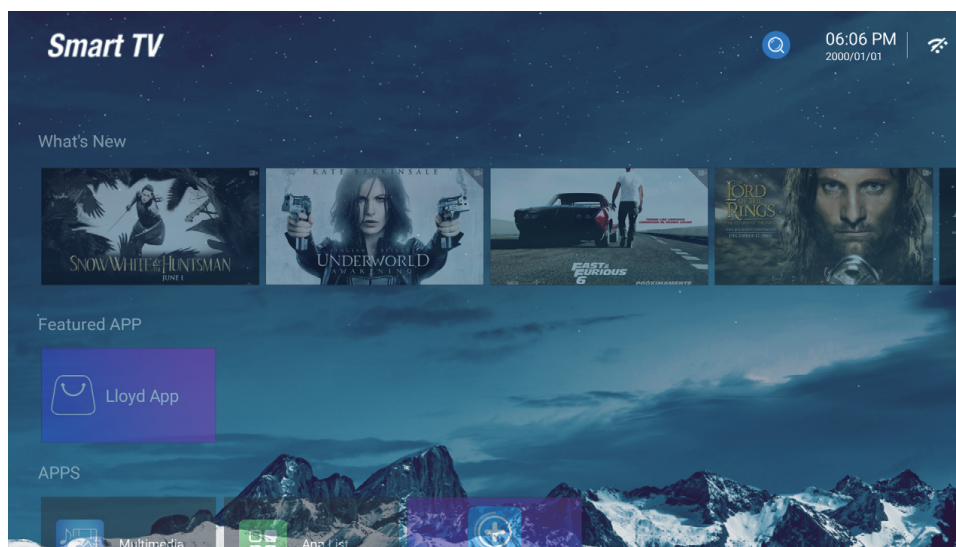

## Системные настройки

Выберите иконку Настройки в Главном меню, чтобы перейти в системные настройки: нажмите ◀ / ▶ / ▼ / ▲, чтобы выбрать Настройки, затем нажмите ОК, чтобы войти. Нажмите кнопку EXIT для выхода.

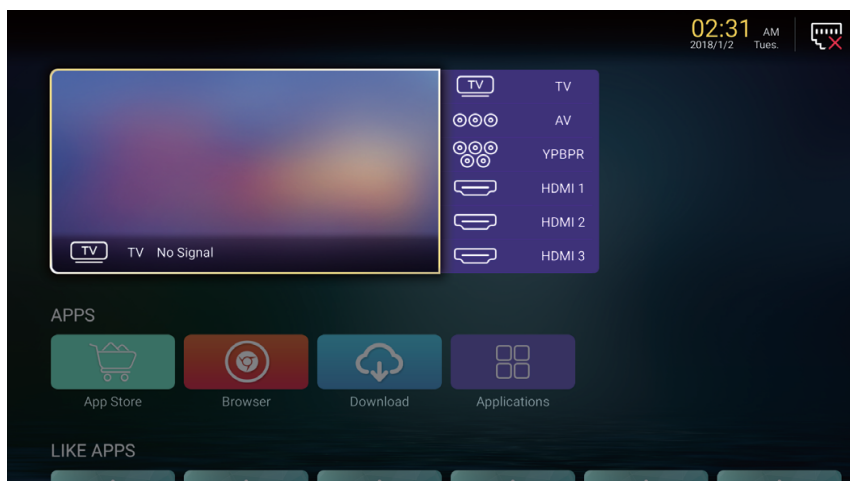

## Сетевые настройки

Текущее состояние сети может быть отображено в следующем меню: нажмите ◀ / ▶ / ▼ / ▲ чтобы выбрать Сетевые настройки. Нажмите кнопку EXIT для выхода.

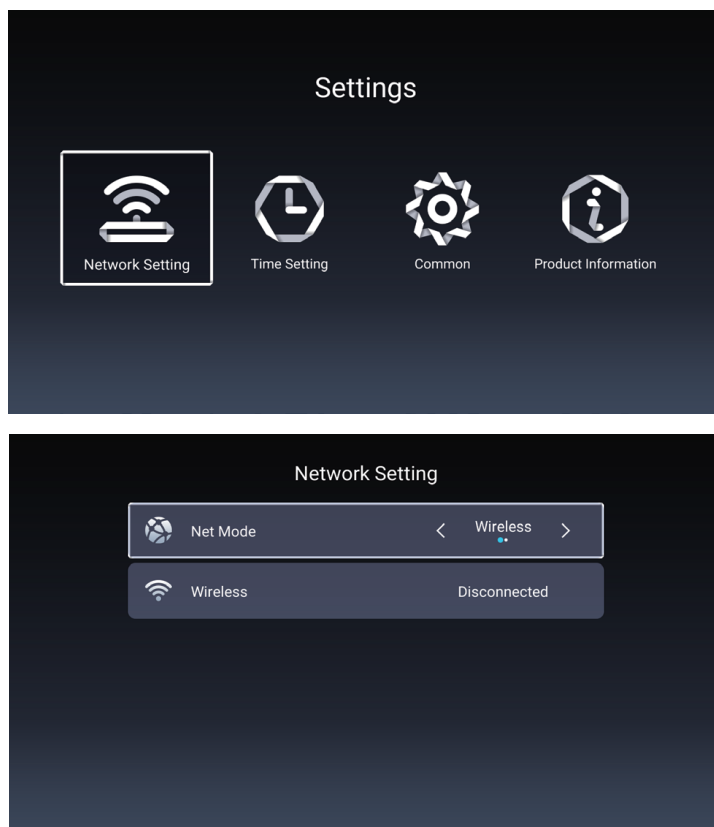

## 14. Устранение неполадок

Проблема	Возможное решение
Нет питания	<ul style="list-style-type: none"><li>• Убедитесь, что шнур питания правильно подключен к входу вашего телевизора.</li><li>• Убедитесь, что шнур питания переменного тока правильно подключен к розетке.</li><li>• Убедитесь, что кнопка питания включена (светится синий светодиодный индикатор)</li><li>• Подключите другой электрический прибор (например, радио) к розетке, чтобы убедиться в наличии надлежащего напряжения.</li></ul>
Нет изображения	<ul style="list-style-type: none"><li>• Могут быть проблемы с телеканалом. Попробуй другой канал.</li><li>• Сигнал кабельного телевидения может быть искажен или закодирован. Пожалуйста, обратитесь к местному оператору кабельного телевидения.</li><li>• Убедитесь, что все подключения выполнены правильно, согласно руководству пользователя.</li><li>• Убедитесь, что все настройки выполнены правильно.</li><li>• Убедитесь, что выбран правильный источник сигнала и входной сигнал с ним совместим.</li></ul>
Неестественный цвет, слишком светлый цвет или несоответствие цветов	<ul style="list-style-type: none"><li>• Убедитесь, что видеокабель надежно подключен.</li><li>• Изображение может казаться тусклым в ярко освещенной комнате.</li><li>• Регулируйте яркость, контрастность, насыщенность (цвета), и оттенки с согласно руководству пользователя.</li></ul>
Нет звука	<ul style="list-style-type: none"><li>• Проверьте правильность подключений аудио соединений согласно руководству пользователя.</li><li>• Возможно нажата кнопка отключения звука (MUTE), попробуйте нажать эту кнопку еще раз.</li><li>• Проверьте настройки аудио, аудиосистема телевизора может быть выставлена на минимальный режим.</li><li>• Нажмите кнопку Громкость + на пульте дистанционного управления.</li></ul>
Пульт дистанционного управления не работает	<ul style="list-style-type: none"><li>• Убедитесь, что батарейки правильно установлены.</li><li>• Батарейки могли потечь или сесть. Замените батарейки.</li><li>• Подсвечивается ли сенсор пульта управления?</li><li>• Убедитесь, что другие объекты не препятствуют прохождению инфракрасного сигнала и пульт направлен непосредственно на сенсор вашего телевизора.</li><li>• Нажмите кнопку питания на пульте дистанционного управления, чтобы убедиться, включается ли телевизор.</li><li>• Нажмите кнопку MENU на пульте дистанционного управления, чтобы проверить, отображается ли главное меню на экране.</li><li>• Нажимайте необходимую для операции кнопку только один раз.</li></ul>

## 14. Устранение неполадок

Проблема	Возможное решение
Устройство не работает	<ul style="list-style-type: none"><li>• Такие внешние факторы, как молния или статическое электричество могут стать причиной сбоев в работе устройства. В этом случае используйте устройство с системой автоматического регулирования напряжения AVC или отключите кабель питания переменного тока на 1 - 2 минуты, а затем подключите снова.</li></ul>
Внезапное отключение питания	<ul style="list-style-type: none"><li>• Проверьте, не установлен ли заранее таймер сна?</li><li>• Есть ли сигнал в режиме ПК или HDMI?</li><li>• Устройство нагрелось. Удалить любые объекты, блокирующие вентиляцию или, если есть необходимость, прочистите ее.</li></ul>
Нет приема ТВ (или нет приема выше 13 канала)	<ul style="list-style-type: none"><li>• Правильно ли установлены параметры AIR / CABLE? Установите эти параметры согласно руководству пользователя..</li><li>• Кабель антенны подключен неправильно или не подключен; пожалуйста проверьте все подключения CATV.</li><li>• Кабельное телевидение работает с перебоями; пожалуйста, свяжитесь с вашим оператором кабельного телевидения.</li></ul>
Изображение обрезано / полосы по бокам экрана	<ul style="list-style-type: none"><li>• Правильная ли конфигурация изображения? Правильно ли настроен режим изображения экрана?</li><li>• Нажмите кнопку WIDE на пульте ДУ и попробуйте отрегулировать размер изображения</li></ul>

## 15. Технические характеристики

Модель		LE32CT5550AK
Вес	С подставкой	4.1кг±0.3
	Без подставки	4.0кг±0.3
Размеры (Ш × В × Г)	С подставкой	729 мм x 467 мм x 181 мм
	Без подставки	729 мм x 435 мм x 88 мм
Соотношение сторон		16:9
Разрешение		1920x1080
Яркость (типовая)		200 кд/м
Встроенные динамики		6Вт × 2
Входной сигнал		<ul style="list-style-type: none"> <li>• USB × 2</li> <li>• HDMI × 3</li> <li>• MINI YPbPr × 1</li> <li>• AV IN (CVBS/L/R)× 1</li> <li>• CI SLOT×</li> <li>• LAN ×</li> <li>• ANTENNA IN × 1</li> <li>• LNB Satellite IN x 1</li> </ul>
Выходной сигнал		<ul style="list-style-type: none"> <li>• Наушники × 1</li> <li>• Коаксиальный выход × 1</li> </ul>
Номинальное напряжение		~100-240 В, 50/60 Гц
Номинальная мощность		65 Вт (Макс.)
Температура эксплуатации		Температура: 0°C ~ +40°C
		Влажность: 20% ~80% без конденсации
		Высота: от 0 до 2000 м над уровнем моря
Температура хранения		Температура: -20°C ~ +60°C
		Влажность: 10% ~90% без конденсации
		Высота: от 0 до 3790,3 м над уровнем моря
Видеосистемы		PAL,DVB-T2,DVB-S2,SECAM

Дизайн и технические характеристики могут быть изменены без предварительного уведомления.