









POWER ON YOUR ENERGY

НАСАДКА ДЛЯ ТОМАТІВ  
ІНСТРУКЦІЯ З ЕКСПЛУАТАЦІЇ

**MFW 3550 A**



# ЗМІСТ

	Опис приладу _____	03
	Правила безпеки _____	04
	Використання пристрою _____	05
	Приготування соку _____	05
	Чищення і догляд _____	05
	Безпека навколишнього середовища. Утилізація _____	06
	Інформація про виробника _____	06

Будь ласка, уважно прочитайте інструкцію перед використанням пристрою, приділяючи особливу увагу питанням безпеки.

## ОПИС ПРИЛАДУ

### Насадка для томатів



- 1 Штовхач
- 2 Лоток
- 3 Корпус соковижималки
- 3-1 Кришка виходу соку
- 4 Сіточка-фіксатор
- 5 Сітка крупної різки
- 6 Шнек
- 7 Сітка для пюре
- 8 Рамка
- 9 Кріпильне кільце
- 10 Кришка
- 11 Контейнер для соку (Макс. 500мл)
- 12 Чаша для відходів



## ПРАВИЛА БЕЗПЕКИ

- Уважно прочитайте цю інструкцію з експлуатації і ознайомтесь з ілюстраціями перед використанням приладу.
- Збережіть ці інструкції для використання в майбутньому.
- Ніколи не використовуйте будь-які аксесуари або деталі інших виробників. У разі використання таких аксесуарів або деталей, Ваша гарантія стане недійсною.
- Ретельно очистіть деталі, які стикаються з харчовими продуктами, перед першим використанням приладу.
- Вимикайте прилад відразу після використання.
- Ніколи не проштовхуйте за допомогою пальця або будь-яким іншим предметом інгредієнти в трубку подачі під час роботи пристрою. Для цієї мети необхідно використовувати лише штовхач.
- Зберігайте прилад у недоступному для дітей місці.
- Ніколи не залишайте працюючий пристрій без нагляду.
- Перед встановленням або від'єднанням будь-якого аксесуара вимкніть двигун м'ясорубки.
- Зачекайте, поки рухомі частини не зупиняться, перш ніж знімати частини приладу.
- Вимкніть м'ясорубку і від'єднайте її від джерела живлення, перш ніж змінювати аксесуари або торкатися до рухомих деталей.
- Прилади можуть використовуватися особами з обмеженими фізичними, сенсорними або розумовими можливостями або браком досвіду і знань, якщо вони перебувають під наглядом або керуються інструкціями з безпечного використання пристрою і якщо вони розуміють пов'язані з цим використанням небезпеку і ризики.
- Цей прилад не повинен використовуватися дітьми. Зберігайте прилад у недоступному для дітей місці.
- Діти не повинні грати з приладом.
- **УВАГА: ПІСЛЯ ВІД'ЄДНАННЯ АКСЕСУАРА, НЕ ТОРКАЙТЕСЬ ВАЛУ, ЩО РУХАЄТЬСЯ.**
- Цей пристрій призначений для використання в домашніх і аналогічних їм умовах, таких як:
  - Стандартні кухонні зони в магазинах, кафе, ресторанах та інших робочих приміщеннях.
- Завжди від'єднуйте блок двигуна від джерела живлення, якщо він залишений без нагляду і перед збіркою, розбиранням або чищенням насадки для томатів.

## ВИКОРИСТАННЯ ПРИЛАДУ

### ПРИГОТУВАННЯ СОКУ

- Вставте шнек у головку соковижималки пластмасовим кінцем вперед.
- Встановіть сіточку-фільтратор на головку насадки.
- Помістіть рамку на корпус насадки і закрутіть фіксуючу гайку. Приєднайте головку насадки до основного пристрою.
- Встановіть лоток на верхній частині корпусу насадки.
- Відкрийте кришку виходу соку.
- Помістіть контейнер для збору соку під отвір для виходу соку, і помістіть контейнер для збору відходів під кріпильну гайку. Покладіть фрукти/овочі (їх розмір повинен підходити для отвору для подачі продуктів) на лоток.
- Використовуйте штовхач, щоб акуратно проштовхнути фрукти в насадку.
- Увага!
  - Для проштовхування фруктів/овочів у соковижималку користуйтеся лише штовхачем.
  - Натисніть кнопку «Відпустити», щоб вийняти корпус насадки з головного приладу.



### ЧИЩЕННЯ І ДОГЛЯД

- Перед тим, як приступити до очищення пристрою, вимкніть основний прилад і вийміть вилку з розетки.
- Натисніть кнопку фіксатора і поверніть увесь корпус насадки в напрямку стрілки. Зніміть штовхач і лоток.
- Не можна мити деталі в посудомийній машині!
- Вимийте всі деталі, які контактували з продуктами у гарячій мильній воді. МИЙТЕ ЇХ ВІДРАЗУ ПІСЛЯ ВИКОРИСТАННЯ.
- Помийте їх у чистій гарячій воді і ретельно висушіть відразу.



## БЕЗПЕКА НАВКОЛИШНЬОГО СЕРЕДОВИЩА. УТИЛІЗАЦІЯ

Ви можете допомогти в охороні навколишнього середовища! Будь ласка, дотримуйтесь місцевих правил: передавайте непрацююче електричне обладнання у відповідний центр утилізації відходів.



## ІНФОРМАЦІЯ ПРО ВИРОБНИКА

**Виробник:** Ліантек Електрикал (Шеньчжень) Еплаенсез Ко, ЛТД,

**Адреса:** Хепінг Роуд 23, Лонгхуа Дістрікт, Шеньчжень, Гуандун, 518109, Китай.

**Імпортер (приймає претензії від споживача):** ТОВ «Інвестком».

**Адреса:** Україна, м. Київ, вул. Дорогожицька, 1.

**[www.ergo-ua.com](http://www.ergo-ua.com).**







POWER ON YOUR ENERGY

НАСАДКА ДЛЯ ТОМАТОВ  
ИНСТРУКЦИЯ ПО ЭКСПЛУАТАЦИИ  
**MFW 3550 A**



# СОДЕРЖАНИЕ

	Описание устройства _____	3
	Техника безопасности _____	5
	Использование прибора _____	6
	Приготовление сока _____	8
	Чистка и уход _____	10
	Безопасность окружающей среды. Утилизация _____	10
	Информация о производителе _____	10



Пожалуйста, внимательно прочтите инструкцию перед включением устройства, уделяя особенное внимание вопросам безопасности.



## ОПИСАНИЕ УСТРОЙСТВА

### Насадка для помидоров

Рис. 1

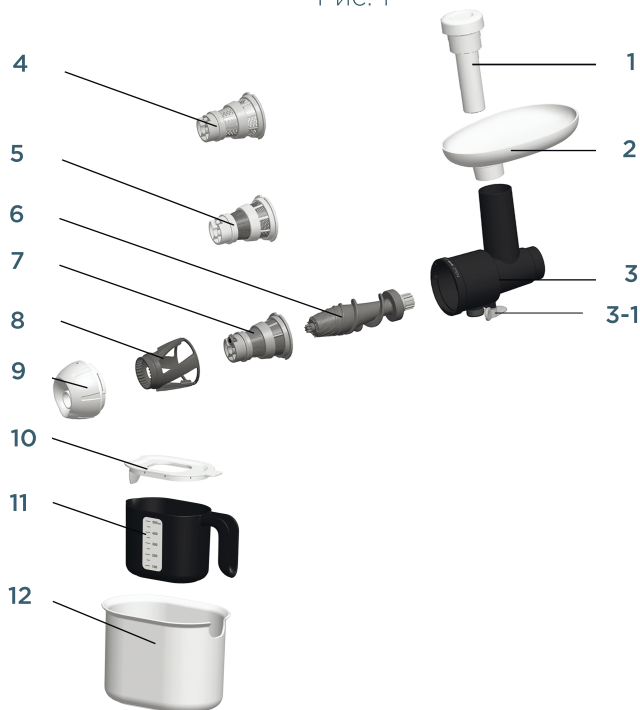

- 1 Толкатель
- 2 Лоток
- 3 Корпус соковыжималки
- 3-1 Крышка выхода сока
- 4 Сеточка-фиксатор
- 5 Сетка крупной резки
- 6 Шнек
- 7 Сетка для пюре
- 8 Рамка
- 9 Крепежное кольцо
- 10 Крышка
- 11 Контейнер для сока (Макс. 500мл)
- 12 Чаша для отходов



## ТЕХНИКА БЕЗОПАСНОСТИ

- Внимательно прочитайте эту инструкцию по эксплуатации и ознакомьтесь с иллюстрациями перед использованием прибора.
- Сохраните эти инструкции для использования в будущем.
- Никогда не используйте какие-либо аксессуары или детали других производителей. В случае использования таких аксессуаров или деталей, Ваша гарантия станет недействительной.
- Тщательно очистите детали, соприкасающиеся с пищевыми продуктами, перед первым использованием прибора.
- Никогда не проталкивайте с помощью пальца или каким-либо другим предметом ингредиенты в трубку подачи во время работы устройства. Для этой цели необходимо использовать только толкатель.
- Храните прибор в недоступном для детей месте.
- Никогда не оставляйте работающее устройство без присмотра.
- Перед установкой или отсоединением любого аксессуара выключите мотор мясорубки.
- Подождите, пока движущиеся части не остановятся, прежде чем снимать части прибора.
- Выключите мясорубку и отсоедините её от источника питания, прежде чем менять аксессуары или прикасаться к движущимся деталям.
- Приборы могут использоваться лицами с ограниченными физическими, сенсорными или умственными возможностями или недостатком опыта и знаний, если они находятся под надзором или руководствуются инструкциями по безопасному использованию устройства и если они понимают связанные с этим использованием опасности и риски.
- Этот прибор не должен использоваться детьми. Храните прибор и его шнур в недоступном для детей месте.
- Дети не должны играть с прибором.
- Это устройство предназначено для использования в домашних и аналогичных им условиях, таких как:
  - Стандартные кухонные зоны в магазинах, кафе, ресторанах и других рабочих помещениях.
- Всегда отключайте мясорубку от источника питания, если она оставлена без присмотра и перед сборкой, разборкой или чисткой насадки для томатов.

## ИСПОЛЬЗОВАНИЕ ПРИБОРА

### ПРИГОТОВЛЕНИЕ СОКА

- Вставьте шнек в головку насадки пластмассовым концом вперед. Установите сеточку-фильтратор на головку насадки.
- Поместите рамку на корпус насадки и закрутите крепежную гайку.
- Присоедините головку насадки к основному устройству. Установите лоток на верхней части корпуса насадки.
- Откройте крышку выхода сока.
- Поместите контейнер для сбора сока под отверстие для выхода сока, и поместите контейнер для отходов под крепежную гайку.
- Положите фрукты/овощи (их размер должен подходить для отверстия для подачи продуктов) на лоток.
- Используйте толкатель, чтобы аккуратно протолкнуть фрукты в соковыжималку.
- Внимание!:
  - Для проталкивания фруктов/овощей в насадку пользуйтесь исключительно толкателем.
  - Нажмите кнопку «Отпустить», чтобы вынуть корпус насадки с главного прибора

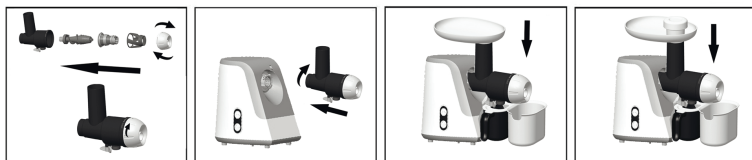

### ЧИСТКА И УХОД

- Перед тем, как приступить к очистке насадки для помидоров, выключите главное устройство и выньте вилку из розетки.
- Нажмите кнопку фиксатора и поверните весь корпус насадки в направлении стрелки. Снимите толкатель и лоток.
- Нельзя мыть детали в посудомоечной машине!
- Вымойте все детали, которые контактировали с продуктами в горячей мыльной воде. **МОЙТЕ ИХ СРАЗУ ЖЕ ПОСЛЕ ИСПОЛЬЗОВАНИЯ.**
- Сполосните их в чистой горячей воде и тщательно высушите сразу же.



## БЕЗОПАСНОСТЬ ОКРУЖАЮЩЕЙ СРЕДЫ. УТИЛИЗАЦИЯ

Вы можете помочь в охране окружающей среды!

Пожалуйста, соблюдайте местные правила: передавайте неработающее электрическое оборудование в соответствующий центр.



## ИНФОРМАЦИЯ О ПРОИЗВОДИТЕЛЕ

**Производитель:** Лиантек Электрикал (Шэньчжэнь) Еплаенсез Ко, ЛТД. **Адрес:** Хепинг Роуд 23 Лонгхуа Дистрикт, Шэньчжэнь, Гуандун, 518109, Китай.

**Импортер (принимает претензии от потребителя):** ООО «Инвестком». **Адрес:** Украина,. Киев, ул. Дорогожицкая, 1.

[www.ergo-ua.com](http://www.ergo-ua.com).



POWER ON YOUR ENERGY

