

















POWER ON YOUR ENERGY

МІКРОХВИЛЬОВА ПІЧ
ІНСТРУКЦІЯ З ЕКСПЛУАТАЦІЇ
EM-2005



ЗМІСТ

	Опис приладу _____	3
	Правила безпеки _____	4
	Використання пристрою _____	8
	Встановлення _____	8
	Радіоперешкоди _____	9
	Поради з приготування _____	9
	Електричне заземлення _____	10
	Перед зверненням до сервісного центру _____	10
	Вибір посуду для приготування _____	11
	Панель управління _____	12
	Експлуатація _____	13
	Чищення і догляд _____	19
	Технічні характеристики _____	20
	Безпека навколишнього середовища. Утилізація _____	20
	Інформація про виробника _____	20

Будь ласка, уважно прочитайте інструкцію перед увімкненням пристрою, приділяючи особливу увагу питанням безпеки.

ОПИС ПРИЛАДУ

Рис. 1

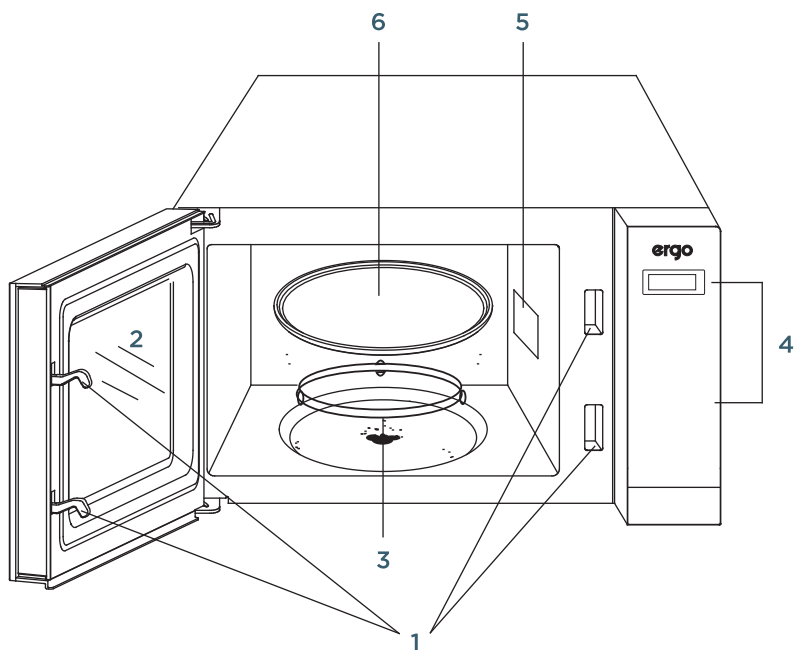

Мікрохвильова піч призначена для приготування, розігрівання та розморожування їжі.

1. Система захисного блокування дверцят
2. Оглядове вікно
3. Обертובה опора
4. Панель управління
5. Випромінювач мікрохвиль
6. Скляний піддон



ПРАВИЛА БЕЗПЕКИ

- Уважно прочитайте інструкцію з техніки безпеки.
- Неправильне використання пристрою може призвести до його поломки або до травмування.
- Цей пристрій призначений виключно для домашнього використання.



ЗАПОБІЖНІ ЗАХОДИ ДЛЯ ЗАПОБІГАННЯ НАДМІРНОМУ ВПЛИВУ МІКРОХВИЛЬНОЇ ЕНЕРГІЇ

- Не використовуйте мікрохвильову піч з відкритими дверцятами, оскільки можливий шкідливий вплив мікрохвиль. Не ламайте і не розбирайте внутрішні клямки.
- Не розташовуйте ніяких предметів між передньою панеллю плити і дверцятами. Стежте, щоб залишки бруду і засобу для чищення не накопичувалися на герметизуючій поверхні.
- Не використовуйте піч, якщо вона пошкоджена. Важливо, щоб дверцята печі правильно закривалися і не були пошкоджені:
 - Дверцята (невигнуті)
 - Петлі або клямки (зламані або відсутні)
 - Ізоляція дверцят та герметизуюча поверхня.
- Ремонт або налаштування печі можуть здійснювати лише кваліфіковані фахівці із сервісного центру.



ОБЕРЕЖНО

- УВАГА! Якщо двері чи ущільнення дверей пошкоджено, до ремонтування спеціальним персоналом піч вмикати не можна;
- УВАГА! Будь-які операції з обслуговування чи ремонтування, які охоплюють видалення будь-яких кришок, що захищають від впливу мікрохвильової енергії, повинен здійснювати лише спеціально навчений персонал;
- УВАГА! Рідину чи інші харчові продукти не можна нагрівати у згерметизованих посудинах, тому що вони можуть вибухнути;
- УВАГА! Діти (віком від 8 років) можуть користуватися піччю без нагляду дорослих тільки після того, як їм надано спеціальні інструкції, що дозволяють дитині використовувати піч безпечним чином і зрозуміти небезпеку неправильного використання.

ВАЖЛИВІ ІНСТРУКЦІЇ З БЕЗПЕКИ

- Прочитайте усі вказівки та рекомендації, наведені в цій інструкції з експлуатації, перед використанням приладу і збережіть її для довідки у майбутньому.
- Використовуйте цей пристрій лише за призначенням, як описано в інструкції з експлуатації. Не використовуйте пристрій для обробки або приготування хімічних або інших речовин, що виділяють їдку пару. Цей пристрій спеціально розроблено для нагріву, приготування або сушіння харчових продуктів та не призначено для промислового або лабораторного застосування.
- Не вмикайте мікрохвильову піч, якщо всередині неї відсутні продукти.
- Не використовуйте прилад, якщо у нього пошкоджений кабель або штекер, якщо він не працює належним чином або він був пошкоджений чи впав. У разі пошкодження кабелю електроживлення, його заміна повинна здійснюватися виробником, співробітником сервісного центру або іншим кваліфікованим фахівцем.
- **ПОПЕРЕДЖЕННЯ!** Цей пристрій можуть використовувати діти старше 8 років та дорослі люди із обмеженими фізичними, сенсорними або розумовими можливостями або особи, у яких відсутні необхідні знання чи досвід, якщо їх дії контролюються відповідальною за них особою або, якщо вони проінструктовані щодо безпечного використання приладу та усвідомлюють можливі ризики.
- Щоб знизити ризик виникнення пожежі всередині печі під час роботи пристрою:
 - При розігріванні продуктів у пластиковому або паперовому контейнері періодично перевіряйте пристрій на предмет загоряння.
 - Слідкуйте за піччю при розігріві продуктів у паперових або пластикових пакетах, а також видаляйте дротові скручування, перш ніж поміщати пакет у піч, оскільки можливе їх займання.
 - При виявленні диму вимкніть прилад, від'єднайте штекер із розетки та ні в якому разі не відкривайте дверцята печі, щоб дати полум'ю можливість згаснути самостійно.
 - Не використовуйте внутрішню камеру печі для зберігання усередині неї будь-яких предметів. Не залишайте паперові матеріали, кухонне приладдя або продукти у внутрішній камері печі, якщо вони не використовуються.
 - Мікрохвильова піч призначена для підігріву їжі та напоїв. Сушіння одягу та нагрівання грілок, тапочок, губок, вологої тканини тощо можуть призвести до отримання травм або опіків, загоряння або пожежі.

- **УВАГА!** Продукти харчування, особливо рідкі, не повинні розігріватися у мікрохвильовій печі у щільно закритих контейнерах так як це може призвести до вибуху контейнерів.
- Розігрів рідини може призвести до сповільненого закипання, тому слід дотримуватися обережності при поводженні із контейнером.
- Не смажте їжу у мікрохвильовій печі. Гаряча олія може пошкодити деталі печі та посуд, а також призвести до отримання опіків.
- Не нагрівайте продукти зі шкіркою або шкаралупою, такі як сирі (або рідкі) яйця та інші продукти, які мають зовнішню повітронепроникну оболонку, оскільки зростання внутрішнього тиску може призвести до вибуху продуктів, навіть після закінчення процесу мікрохвильового нагріву.
- Перед приготуванням проколюйте шкірку продуктів, які мають потовщену оболонку, такі як картопля, кабачки та яблука.
- Щоб уникнути опіків особливу увагу слід приділяти при розігріві дитячого харчування: вміст баночок із дитячим харчуванням та пляшечок для годування слід розмішувати або збовтувати, а температуру слід перевіряти перед подачею та годуванням.
- Кухонний посуд може нагріватися через тепло, яке виділяється нагрітими продуктами. Під час вилучення Вашої страви із печі рекомендується скористатися прихватками або захисними термостійкими рукавичками.
- Посуд, у якому готується їжа, повинен підходити для використання у мікрохвильовій печі. Не використовуйте металеві контейнери, столовий посуд із золотим або срібним оздобленням, не поміщайте усередину печі залізні столові предмети (виделки, шампури тощо).
- **ПОПЕРЕДЖЕННЯ!** Для осіб, які не є фахівцями, є небезпечним здійснювання обслуговування або ремонту, включаючи зняття задньої кришки приладу, яка захищає від впливу мікрохвильового випромінювання.
- Даний прилад відноситься до обладнання групи 2 класу ISM. Визначення групи 2, яке включає все обладнання ISM (промислове, наукове та медичне), у якому радіочастотна енергія навмисно генерується та/або використовується у формі електромагнітного випромінювання для обробки матеріалів, а також обладнання для дугового зварювання. Обладнання класу В - це обладнання, яке підходить для використання у домашніх умовах та в установах, енергопостачання споживачів у яких реалізовано за допомогою мережі електроживлення низької напруги, що постачається у приміщення із побутовим використанням.
- Пристрій не призначений для використання особами (включаючи дітей) з обмеженими фізичними, сенсорними або розумовими

можливостями або відсутністю необхідних для експлуатації знань та досвіду, якщо їх дії не контролюються особою, відповідальною за їх безпеку, а також, якщо вони не проінструктовані щодо безпечного використання пристрою. Необхідно стежити, щоб діти не гралися з приладом.

- Мікрохвильова піч повинна використовуватися тільки встановленою окремо від інших приладів.
- **УВАГА!** Не встановлюйте мікрохвильову піч на/або поблизу пристроїв, які є джерелами тепла, наприклад, поруч із кухонною плитою. Пошкодження або несправності приладу, які відбулися у подібних ситуаціях, не є гарантійними випадками. Не встановлюйте прилад на полицях шаф та у інших закритих просторах.
- Дверцята або зовнішня поверхня печі можуть нагріватися під час роботи приладу.
- **ПОПЕРЕДЖЕННЯ!** Під час роботи прилад нагрівається. Будьте обережні, уникайте контакту із нагрівальними елементами усередині печі та іншими доступними поверхнями.
- Тримайте маленьких дітей подалі під час експлуатації.
- Прилад необхідно встановити біля стіни приміщення.
- **ПОПЕРЕДЖЕННЯ!** Якщо дверцята або їх ущільнення пошкоджені, піч не повинна експлуатуватися, поки пошкодження не буде усунуто компетентним фахівцем.
- Пристрій не призначений для роботи за допомогою зовнішнього таймера або окремої системи дистанційного керування.
- Мікрохвильова піч призначена тільки для домашнього використання та не повинна експлуатуватися для комерційного застосування.
- Ніколи не знімайте обмежувачі відстані на задніх та бічних стінках приладу, так як вони забезпечують мінімально допустиму відстань від стіни для належної циркуляції повітря й вентиляції пристрою.
- Перш ніж переміщати прилад, закріпіть скляний піднос, який обертається, щоб уникнути пошкоджень.
- **ПОПЕРЕДЖЕННЯ!** Ремонт або обслуговування приладу, включаючи зняття задньої кришки, яка захищає від впливу мікрохвильового випромінювання, ремонт пошкодженого кабелю електроживлення та інших несправностей, завжди повинен здійснюватися кваліфікованим фахівцем у сервісному центрі.
- Мікрохвильова піч призначена тільки для розморожування, приготування їжі та приготування на парі.
- Використовуйте прихватки або захисні термостійкі рукавички при вилученні нагрітої їжі із мікрохвильової печі.
- **УВАГА!** При відкриванні кришки контейнера або при розгортанні

- фольги, може з'явитися гаряча пара, будьте обережні, щоб не отримати опіки.
- Цей пристрій можуть використовувати діти старше 8 років та дорослі люди із обмеженими фізичними, сенсорними або розумовими можливостями або особи, у яких відсутні необхідні знання чи досвід, якщо їх дії контролюються відповідальною за них особою або, якщо вони проінструковані щодо безпечного використання приладу та усвідомлюють можливі ризики. Діти не повинні гратися із приладом. Чищення та технічне обслуговування пристрою не повинні виконувати маленькі діти менше 8 років та лише під наглядом дорослих.
 - У разі виявлення диму вимкніть прилад, від'єднайте штекер із розетки та ні в якому разі не відкривайте дверцята печі, щоб дати полум'ю можливість згаснути самостійно.



ВИКОРИСТАННЯ ПРИЛАДУ



ВСТАНОВЛЕННЯ

- Переконайтеся, що усі пакувальні матеріали вилучені із внутрішньої камери печі.
- **ПОПЕРЕДЖЕННЯ!** Перевірте прилад на наявність пошкоджень, таких як зсув або деформація дверцят, пошкоджені ущільнення дверцят та поверхня ущільнень, зламані або послаблені дверні петлі та клямки, вм'ятини на внутрішній камері або на дверцятах. При виявленні будь-яких ушкоджень або несправностей, не користуйтеся несправною піччю та зв'яжіться із кваліфікованим обслуговуючим персоналом для ремонту.
- Ця мікрохвильова піч повинна бути розміщена на плоскій стабільній поверхні, яка витримає вагу приладу в сукупності із максимальною вагою продуктів, що можуть готуватися у печі.
- Не встановлюйте піч в умовах із підвищеною температурою та вологістю, а також поблизу із горючими матеріалами.
- При встановленні мікрохвильової печі слід забезпечити достатню вентиляцію, передбачивши хорошу циркуляцію повітря. Залиште, як мінімум, 20см вільного простору над приладом, 10см ззаду та по 5см з обох бічних сторін. Не закривайте та не накривайте вентиляційні отвори приладу. Не знімайте ніжки підставки.
- Не використовуйте піч без скляного підносу, який обертається, роликової опори та валу, встановленого у правильному положенні.

- Переконайтеся, що кабель електроживлення не пошкоджений та не прокладений під корпусом пристрою чи на гарячій або гострій поверхні.
- Піч слід розмістити таким чином, щоб штекер електричного кабелю легко й швидко від'єднувався із розетки у разі виникнення непередбачених ситуацій.
- Не використовуйте прилад на відкритому повітрі.

РАДІОПЕРЕШКОДИ

- При експлуатації мікрохвильової печі можуть виникати незначні перешкоди для роботи радіоприймача, телевізора або подібних пристроїв.
- При наявності перешкод, їх можна зменшити або усунути, прийнявши наступні заходи:
 - Очистіть дверцята та поверхню ущільнень дверцят.
 - Переорієнтуйте приймальну антену радіо або телебачення.
 - Перемістіть мікрохвильову піч відносно приймача.
 - Відсуньте мікрохвильову піч від приймача.
 - Під'єднайте прилад до іншої розетки, щоб мікрохвильова піч та приймач знаходилися у різних електричних ланцюгах.

ПОРАДИ З ПРИГОТУВАННЯ

- Обережно розмістіть продукти на тарілці, яка підходить для використання у мікрохвильовій печі. Великі продукти та шматочки їжі рекомендується розміщувати по краях.
- Слідкуйте за часом приготування. Готуйте протягом найкоротшого зазначеного часу і, при необхідності, додавайте більше часу за допомогою регулятора таймера. Якщо продукти знаходяться у працюючій печі надмірно довго, це може привести до появи диму або стати причиною пожежі.
- Накривайте продукти під час приготування. Кришки запобігають розбризкуванню та допомагають продуктам готуватися рівномірно.
- Переверніть продукти один раз під час приготування, щоб прискорити процес приготування м'ясних продуктів. Великі шматочки продуктів, наприклад, при приготуванні печені, повинні бути перевернуті хоча б один раз.
- При приготуванні різних страв рекомендується міняти шматочки продуктів місцями від центру посуду до його країв.

ЕЛЕКТРИЧНЕ ЗАЗЕМЛЕННЯ

- Цей електроприлад повинен бути заземлений. Мікрохвильова піч оснащена кабелем із заземлювальним провідником та штекером із контактом заземлення. Електричний штекер повинен бути під'єднаний до настінної розетки, яка правильно встановлена та заземлена. У разі короткого замикання, заземлення знижує ризик ураження електричним струмом, спрямовуючи електричний струм через заземлення. Рекомендується передбачити окремий електричний ланцюг для електроживлення приладу. Використання високої напруги небезпечно та може призвести до пожежі або інших нещасних випадків, що призведе до пошкодження приладу.

УВАГА

- Неправильне використання або нехтування вимогами щодо влаштування електричного заземлення може призвести до ураження електричним струмом.

ПРИМІТКА

- При виникненні будь-яких питань, які стосуються заземлення або характеристик електричної мережі, зверніться, будь ласка, до кваліфікованого електрика чи спеціаліста з обслуговування.
- Ні виробник, ні продавець не несуть ніякої відповідальності за пошкодження мікрохвильової печі або травми, отримані користувачем у результаті недотримання вимог електричного під'єднання. Щоб відрізнити дроти усередині електричного кабелю передбачені наступні кольори оболонки дротів:

Зелений та жовтий = ЗЕМЛЯ

Синій = НЕЙТРАЛЬ

Коричневий = ФАЗА

ПЕРЕД ЗВЕРНЕННЯМ ДО СЕРВІСНОГО ЦЕНТРУ

- Якщо мікрохвильова піч не працює:
 - Переконайтеся, що піч має надійне під'єднання до електричної мережі. Від'єднайте штекер із розетки, зачекайте 10 секунд та знову під'єднайте.
 - Перевірте, чи не перегорів запобіжник ланцюга або чи не спрацював ввідний автоматичний вимикач. Якщо вони працюють нор-

мально, перевірте розетку, під'єднавши до неї інший електроприлад.

- Переконайтеся, що налаштування режиму та часу приготування на панелі керування встановлені правильно.

- Переконайтеся, що дверцята надійно закриті та заблоковані захисною системою. В іншому разі мікрохвильова піч працювати не буде.

- Якщо нічого із наведених вище заходів не допомогло усунути проблему, зверніться, будь ласка, до кваліфікованого фахівця або у сервісний центр.

НЕ НАМАГАЙТЕСЯ САМОСТІЙНО РЕМОНТУВАТИ АБО МОДИФІКУВАТИ ПІЧ.



ВИБІР ПОСУДУ ДЛЯ ПРИГОТУВАННЯ

- Мікрохвильове випромінювання, завдяки впливу якого відбувається нагрів продуктів, не може проникнути через метал, тому не слід використовувати металевий посуд або посуд із металевим оздобленням.
- Використовуйте тільки посуд, який підходить для використання у мікрохвильових печах. Металеві контейнери для їжі та напоїв не допускаються під час приготування у мікрохвильовій печі. Ця вимога не застосовується, якщо виробник вказує розмір та форму металевих контейнерів, придатних для приготування у мікрохвильовій печі.
- Не використовуйте перероблені паперові вироби при приготуванні у мікрохвильовій печі, так як вони можуть містити невеликі металеві фрагменти, які можуть викликати появу іскор та/або пожежу.
- Рекомендується використовувати посуд круглої або овальної форми для рівномірного приготування продуктів.
- Для запобігання надмірному нагріву невеликих відкритих ділянок продукту Ви можете використовувати вузькі смужки алюмінієвої фольги. Не використовуйте занадто багато фольги та перевірте, щоб відстань між фольгою й продуктом була не менше 2,5 см.

Наведена нижче таблиця містить загальні рекомендації щодо правильного вибору посуду.

ТИП ПОСУДУ	ВІДПОВІДНІСТЬ
Скляний посуд із жаростійкого скла	Так
Звичайний скляний посуд	Ні
Керамічний жаростійкий посуд	Так
Спеціальний пластиковий посуд для приготування у мікрохвильовій печі	Так
Харчовий папір	Так
Металевий посуд	Ні
Металева решітка	Ні
Алюмінієва фольга та контейнери із фольги	Ні

ПАНЕЛЬ УПРАВЛІННЯ



Рис. 2



ЕКСПЛУАТАЦІЯ

1. Рівень потужності

Доступно 11 рівнів потужності.

Рівень	10	9	8	7	6	5	4	3	2	1	0
Потужність	100%	90%	80%	70%	60%	50%	40%	30%	20%	10%	0%
Дисплей	PL10	PL9	PL8	PL7	PL6	PL5	PL4	PL3	PL2	PL1	PL0

2. Налаштування годинника

- (1) Натисніть ГОДИННИК, після чого на екрані з'явиться 00:00.
- (2) Натисніть цифрові клавіші та введіть поточний час. Наприклад, якщо час 12:10, натисніть по черзі 1,2,1,0.
- (3) Натисніть ГОДИННИК, для закінчення встановлення налаштувань годинника. Спалахне «:», і засвітиться годинник.
- (4) Якщо введені числа не будуть перебувати в межах 1:00--12:59, параметр буде недійсним, поки не будуть введені дійсні числа.

Примітка: (1) У процесі налаштування годинника, якщо натиснути кнопку СТОП/ВІДМІНА або він не буде працювати протягом 1 хвилини, піч автоматично повернеться до попереднього налаштування. (2) Якщо необхідно скинути налаштування годинника, повторіть кроки 1–3.

3. Кухонний таймер

- (1) Натисніть КУХОННИЙ ТАЙМЕР. На екрані з'явиться напис «00:00», і першими загоряться цифри годин.
- (2) Натисніть цифрові клавіші та введіть час таймера (Максимальний час приготування — 99 хвилин і 99 секунд)
- (3) Натисніть СТАРТ/+30С, щоб підтвердити налаштування.
- (4) Коли настає час вмикання таймера, звуковий сигнал пролунає 5 разів.

Якщо годинник налаштовано (12-годинна система), на екрані буде показано поточний час.

Примітка: (1) Час кухонного таймера відрізняється від 12-годинної системи. Кухонний таймер є таймером. (2) Під час роботи кухонного таймера не можна налаштовувати будь-яку програму.

4. Приготування в мікрохвильовій печі

- (1) Натисніть ЧАС ПРИГОТУВАННЯ один раз. На екрані з'явиться напис «00:00».

(2) Натисніть цифрові клавіші та введіть час приготування. Максимальний час приготування — 99 хвилин і 99 секунд.

(3) Натисніть ПОТУЖНІСТЬ один раз. На екрані з'явиться напис «PL10». Потужність за замовчуванням становить 100 %. Після цього можна натискати на цифрові клавіші для регулювання рівня потужності.

(4) Натисніть СТАРТ/+30С, щоб почати приготування.

Приклад: приготування їжі з 50%-ю потужністю мікрохвильової печі протягом 15 хвилин.

a. Натисніть один раз ЧАС ПРИГОТУВАННЯ. На дисплеї з'явиться надпис «00:00».

b. Натисніть по черзі цифри 1, 5, 0, 0.

c. Натисніть ПОТУЖНІСТЬ один раз, потім натисніть 5, щоб вибрати 50 % потужності мікрохвильової пічки.

d. Натисніть СТАРТ/+30С, щоб почати приготування.

Примітка: (1) У процесі налаштування, якщо натиснути кнопку СТОП/ВІДМІНА або піч не буде працювати протягом 1 хвилини, вона автоматично повернеться до попереднього налаштування. (2) Якщо вибрано PLO, піч буде працювати з вентилятором без нагріву. (3) Під час готування у мікрохвильовій пічці можна натиснути ПОТУЖНІСТЬ для зміни необхідної потужності. Після натискання ПОТУЖНІСТЬ поточна потужність буде показана сигналом блимання протягом 3 секунд, після чого можна натиснути на цифрову кнопку для зміни потужності. Піч працюватиме з вибраною потужністю протягом решти часу.

5. Швидке приготування

(1) У режимі очікування миттєве приготування на рівні 100 % потужності можна розпочати, вибравши час приготування від 1 до 6 хвилин, натиснувши кнопки з цифрами від 1 до 6. Натисніть СТАРТ/+30С для збільшення часу приготування; максимальний час приготування — 99 хвилин і 99 секунд.

(2) У режимі очікування миттєве приготування на рівні 100 % потужності з 30-секундним часом можна запустити натисканням СТАРТ/+30С. Кожне натискання однієї кнопки збільшить час приготування на 30 секунд. Максимальний час приготування — 99 хвилин і 99 секунд.

Примітка: під час приготування в мікрохвильовій печі та розморожування час можна додати час натисканням кнопки СТАРТ/+30С.

6. Функція розморожування за вагою

(1) Натисніть РОЗМОРОЖУВАННЯ ЗА ВАГОЮ, на екрані з'явиться напис dEF1.

(2) Натисніть цифрові кнопки, щоб ввести вагу для розморожування. Вага, що вводиться, може змінюватись у межах 100 ~ 2000 г.

(3) Якщо введене значення для ваги не перебуває в межах 100 ~ 2000 г, значення буде недійсним.

(4) Натисніть СТАРТ/+ЗОС, щоб почати розморожування; на дисплеї буде показано час приготування, що залишився.

7. Функція розморожування за часом

(1) Натисніть РОЗМОРОЖУВАННЯ ЗА ЧАСОМ, на екрані з'явиться напис dEF2.

(2) Натисніть на цифрові кнопки, щоб ввести час розморожування. Ефективний часовий діапазон: 0: 01 ~ 99: 99

(3) Потужність мікрохвильової пічки встановлено за замовчуванням на рівні 3. Якщо необхідно змінити рівень потужності, натисніть один раз ПОТУЖНІСТЬ і на екрані буде показано напис PL 3, а потім натисніть на кнопку з цифрою потрібного рівня потужності.

(4) Натисніть СТАРТ/+ЗОС, щоб почати розморожування. Буде показано час приготування, що залишився.

8. Попкорн

(а) Кілька разів натисніть ПОПКОРН, поки на дисплеї не з'явиться бажане число, послідовно буде показано 50 і 100 г. Наприклад, якщо кнопку ПОПКОРН натиснуто один раз, з'явиться число 50.

(б) Натисніть СТАРТ/+ЗОС, щоб почати приготування; один раз прозвучить зумер. Коли приготування закінчиться, зумер прозвучить п'ять разів, а потім повернеться до стану очікування.

Важлива інформація про функцію приготування попкорну у мікрохвильовій печі:

1. Вибираючи 100 г попкорну, рекомендується перед приготуванням загнути трикутник на кожному куті пакетика. Див. рисунок справа.



2. Якщо пакетик з попкорном розбухне й більше не обертатиметься в належний спосіб, натисніть на кнопку СТОП/ВІДМІНА один раз та відкрийте дверцята печі, відрегулюйте положення пакетика для забезпечення рівномірності приготування.

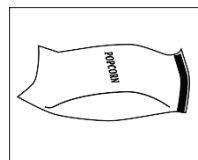

9. Картопля

(а) Кілька разів натисніть на кнопку КАРТОПЛЯ, поки на дисплеї не з'явиться бажане число, послідовно будуть показані цифри 1, 2 і 3.
НАЛАШТУВАННЯ 1:1 картоплина (приблизно 230 грамів)
НАЛАШТУВАННЯ 2:2 картоплини (приблизно 460 грамів)
НАЛАШТУВАННЯ 3:3 картоплини (приблизно 690 грамів)
Наприклад, КАРТОПЛЯ натиснуто один раз, з'явиться налаштування 1

(б) Натисніть СТАРТ/+30С, щоб почати приготування; один раз прозвучить зумер. Коли приготування закінчиться, зумер прозвучить п'ять разів, а потім повернеться до стану очікування.

10. Заморожені овочі

(а) Кілька разів натисніть ЗАМОРОЖЕНІ ОВОЧІ, поки на дисплеї не з'явиться бажане число, послідовно будуть показані 150, 350 і 500. Наприклад, ЗАМОРОЖЕНІ ОВОЧІ натиснуто один раз, з'явиться число 150.

(б) Натисніть СТАРТ/+30С, щоб почати приготування; один раз прозвучить зумер. Коли приготування закінчиться, зумер прозвучить п'ять разів, а потім повернеться до стану очікування.

11. Напій

(а) Кілька разів натисніть на кнопку НАПІЙ, поки на дисплеї не з'явиться бажане число, послідовно будуть показані 1, 2 і 3 чашки. Одна чашка вміщує приблизно 120 мл. Наприклад, кнопку НАПІЙ натиснуто один раз, з'явиться налаштування 1.

(б) Натисніть СТАРТ/+30С, щоб почати приготування; один раз прозвучить зумер. Коли приготування закінчиться, зумер прозвучить п'ять разів, а потім повернеться до стану очікування.

12. Вечеря

(а) Кілька разів натисніть на кнопку ВЕЧЕРЯ, поки на дисплеї не з'явиться бажане число, послідовно будуть показані 250, 350 і 500. Наприклад, ВЕЧЕРЯ натиснуто один раз, з'явиться налаштування 250.

(б) Натисніть СТАРТ/+30С, щоб почати приготування; один раз прозвучить зумер. Коли приготування закінчиться, зумер прозвучить п'ять разів, а потім повернеться до стану очікування.

13. Піца

(а) Кілька разів натисніть на кнопку ПІЦА, поки на дисплеї не з'явиться бажане число, послідовно будуть показані значення в 100, 200 і 400 г.

Наприклад, ПІЦА натиснуто один раз, з'явиться налаштування 100.
(b) Натисніть СТАРТ/+30С, щоб почати приготування; один раз прозвучить зумер. Коли приготування закінчиться, зумер прозвучить п'ять разів, а потім повернеться до стану очікування.

14. Функція пам'яті

(1) Натисніть на кнопку 0/ПАМ'ЯТЬ, щоб вибрати пам'ять 1-3 процедури. На екрані будуть показані цифри 1, 2, 3.

(2) Якщо процедура обрана, натисніть СТАРТ/+30С, щоб почати використовувати її. Якщо ні, продовжуйте налаштовувати процедуру. Можна встановити тільки один або два етапи.

(3) Закінчивши налаштування, натисніть СТАРТ/+30С один раз, щоб зберегти процедуру, і поверніться до стану очікування. Якщо знову натиснути СТАРТ/+30С, розпочнеться приготування. Приклад: встановити наступну процедуру як другу пам'ять, тобто, пам'ять 2.

Приклад: приготування їжі з 80%-ною потужністю мікрохвильової печі протягом 3 хвилин 20 секунд.

(4) Виконуються такі кроки:

a. У стані очікування натисніть на кнопку 0/ПАМ'ЯТЬ двічі, припинить натискання, поки наекрані не з'явиться 2.

b. Натисніть ЧАС ПРИГОТУВАННЯ один раз, після чого по черзі натисніть на цифри 3, 2 і 0.

c. Натисніть один раз на кнопку ПОТУЖНІСТЬ, з'явиться напис PL10, після чого натисніть 8, із'явиться напис PL8.

d. Натисніть СТАРТ/+30С, щоб зберегти налаштування. Зумер прозвучить одинраз, а потім повернеться до стану очікування. Якщо двічі натиснути СТАРТ/+30С після кроку c, процедура буде збережена як пам'ять 2 та почне виконуватися.

e. Якщо не вимикати електроенергію, процедура буде збережена. Якщо це станеться, процедуру потрібно налаштувати повторно.

f. Якщо ви хочете запустити збережену процедуру, в станах очікування, натисніть 0/ПАМ'ЯТЬ двічі, на екрані з'явиться цифра 2, після цього натисніть СТАРТ/+30С для запуску.

15. Багатоетапне приготування

Для приготування може бути встановлено не більше 2 етапів. У процесі багатоступеневого приготування, якщо одна стадія є розморожуванням, розморожування відбувається на першому етапі автоматично.

Примітка: Автоматичне приготування не може працювати у багатоетапному режимі.

Приклад: якщо ви хочете готувати з 80%-ною потужністю мікрохвильової пічки протягом 5 хвилин + 60%-ною потужністю протягом 10 хвилин. Виконуються такі кроки під час приготування:

(1) Натисніть ЧАС ПРИГОТУВАННЯ один раз, потім натисніть на цифри 5, 0, 0, щоб встановити час приготування;

(2) Натисніть ПОТУЖНІСТЬ один раз, потім натисніть 8, щоб вибрати 80%-ну потужність мікрохвильової пічки.

(3) Натисніть ЧАС ПРИГОТУВАННЯ один раз, потім натисніть на цифри 1, 0, 0, 0, щоб встановити час приготування;

(4) Натисніть ПОТУЖНІСТЬ один раз, потім натисніть 6, щоб вибрати 60%-ну потужності мікрохвильової пічки.

(5) Натисніть СТАРТ/+30С, щоб почати приготування.

16. Функція запиту

(1) У стані приготування натисніть ГОДИННИК, на екран протягом трьох секунд буде виведено годинник.

(2) У режимі приготування в мікрохвильовій печі натисніть ПОТУЖНІСТЬ, щоб дізнатися рівень потужності мікрохвильової печі. Буде показана її поточна потужність. Через три секунди піч повернеться до попереднього стану. У багатоступеневому стані режим запиту може виконуватися так само, як і вище.

17. Функція блокування від дітей

Блокування: У режимі очікування затисніть кнопку СТОП/ВІДМІНА протягом 3 секунд, з'явиться довгий звуковий сигнал, який означатиме перехід у режим блокування для дітей; тим часом на екрані з'явиться « [:] ».

Вихід з режиму блокування: У заблокованому стані затисніть кнопку СТОП/ВІДМІНА протягом 3 секунд, з'явиться довгий звуковий сигнал, який означає, що блокування знято.

18. Функція приготування та нагадування

Після закінчення приготування, зумер подасть 5 звукових сигналів, щоб сповістити користувача про завершення приготування.

19. Інші характеристики

(1) У режимі очікування, якщо на встановленій цифровій трубці годинника показано поточний час, блимає значок : в іншому випадку буде показано 0:00.

(2) У стані функції налаштування на екрані показано відповідне налаштування.

(3) У режимі роботи або паузи на екрані показано надлишок часу приготування.



ЧИЩЕННЯ І ДОГЛЯД

- Перед очищенням вимкніть піч та вийміть штекер із розетки.
- Слідкуйте за чистотою внутрішньої камери печі. Якщо побачите залишки або бризки їжі чи рідини на стінках камери, протріть камеру вологою тканиною. У разі сильного забруднення можна використовувати м'який засіб для очищення. Не використовуйте спреї та інші жорсткі засоби чищення, оскільки вони можуть залишити плями, розводи або каламутний наліт на поверхні дверцят.
- Зовнішні поверхні слід чистити вологою тканиною. Щоб запобігти пошкодженню робочих частин, що знаходяться всередині печі, вода не повинна потрапляти у вентиляційні отвори.
- Протріть дверцята та вікно з обох боків, ущільнення дверцят та прилеглих частин вологою тканиною, щоб видалити будь-які розливи або залишки їжі. Не використовуйте абразивні засоби для чищення.
- Слідкуйте, щоб волога не потрапляла на панель управління. Видаляйте її за допомогою сухої тканини. Під час чищення тримайте дверцята печі відкритими для запобігання випадковому ввімкненню.
Якщо пара накопичується всередині або навколо зовнішньої частини дверцят печі, протріть її м'якою тканиною. Це може статися, коли мікрохвильова піч працює в умовах підвищеної вологості, це нормальне явище.
- Іноді, щоб почистити скляний піддон, необхідно дістати його з печі. Вимийте піддон у теплій мильній воді або в посудомийній машині.
- Обертову опору і дно печі слід чистити регулярно, щоб уникнути виникнення зайвого робочого шуму. Просто протріть нижню поверхню печі м'яким миючим засобом. Обертובה опора може бути промита у м'якій воді або в посудомийній машині. Якщо обертову опору вийнято з печі для чищення, переконайтеся, що потім ви правильно поставили її на місце.
- Щоб позбутися запаху, можна використати чашку води з соком і шкіркою лимона. Налийте цю суміш у глибоку чашу, придатну для використання у мікрохвильовій печі, поставте її в піч і ввімкніть на 5 хвилин. Протріть камеру печі за допомогою м'якої вологої тканини.
- Піч слід регулярно чистити, а також видаляти будь-які відходи. Забруднення печі може призвести до погіршення якості поверхні, що може негативно вплинути на термін служби приладу та, можливо, спричинити небезпеку.
- Не утилізуйте прилад разом з іншими відходами. Після закінчення терміну служби мікрохвильової печі необхідно здати її в спеціальний центр утилізації.



ТЕХНІЧНІ ХАРАКТЕРИСТИКИ

- Напруга живлення: 220-240 В
- Частота мережі: ~ 50 Гц
- Потужність мікрохвильового випромінювання: 700 Вт
- Споживана потужність: 1050 Вт
- Струм: 4,6 А
- Об'єм: 20 л
- Клас захисту від ураження електричним струмом: I
- Ступінь захисту оболонки: IP10



БЕЗПЕКА НАВКОЛИШНЬОГО СЕРЕДОВИЩА. УТИЛІЗАЦІЯ

Ви можете допомогти в охороні навколишнього середовища! Будь ласка, дотримуйтесь місцевих правил: передавайте непрацююче електричне обладнання у відповідний центр утилізації відходів.



ІНФОРМАЦІЯ ПРО ВИРОБНИКА

Виробник: Гуангдон Мідеа Кітчен Апплайнсез Мануфактурінг Ко., ЛТД. **Адреса:** №6, Йонг Ен Роуд, Бейджіао, Шунде, Фошан. 52833 Китай.

Імпортер (приймає претензії від споживача): ТОВ «Інвестком». **Адреса:** Україна, м. Київ, вул. Дорогожицька, 1.

Рекомендується зберігати в сухому прохолодному місці, уникати попадання прямого сонячного проміння. Не потребує спеціальних умов зберігання. Якість товару відповідає вимогам Технічних регламентів, встановлених законодавством України. Декларацію запитуйте у продавця. Умови гарантії та гарантійний термін дивіться у гарантійному талоні. Строк служби — 3 роки з дати виготовлення. З питань сервісного обслуговування звертайтеся за телефоном гарячої лінії в Україні 0 (800) 501 643 (дзвінки безкоштовні з усіх телефонів України цілодобово).

www.ergo-ua.com.

















POWER ON YOUR ENERGY

МИКРОВОЛНОВАЯ ПЕЧЬ
ИНСТРУКЦИЯ ПО ЭКСПЛУАТАЦИИ
EM-2005



СОДЕРЖАНИЕ

	Описание устройства _____	23
	Техника безопасности _____	24
	Использование прибора _____	28
	Установка _____	28
	Радиопомехи _____	29
	Советы по приготовлению _____	29
	Электрическое заземление _____	30
	Перед обращением в сервисный центр _____	30
	Выбор посуды для приготовления _____	31
	Панель управления _____	32
	Эксплуатация _____	33
	Чистка и уход _____	39
	Технические характеристики _____	40
	Безопасность окружающей среды. Утилизация _____	40
	Информация о производителе _____	40

Пожалуйста, внимательно прочтите инструкцию перед включением устройства, уделяя особое внимание вопросам безопасности.



ОПИСАНИЕ УСТРОЙСТВА

Рис. 1

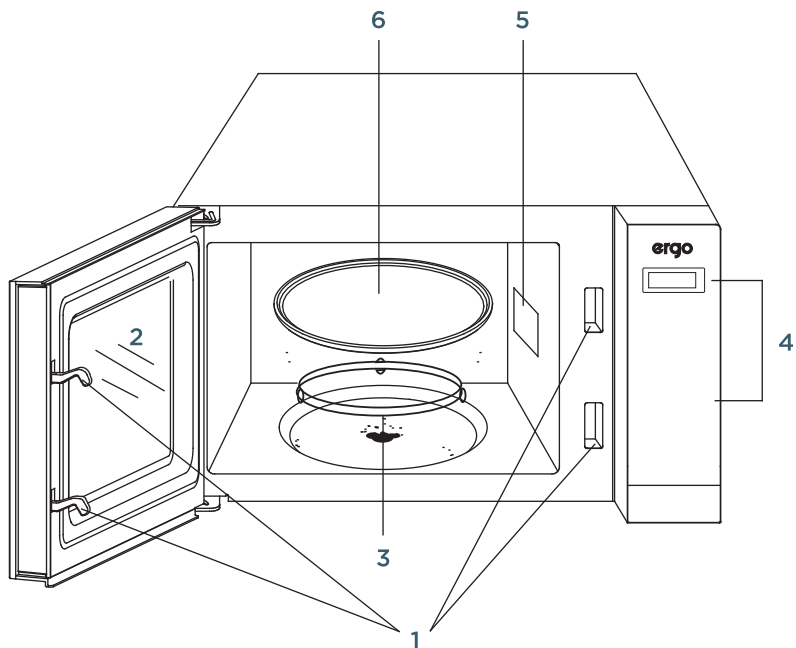

Микроволновая печь предназначена для приготовления, разогрева и разморозки пищи.

1. Система защитной блокировки дверей
2. Смотровое окно
3. Вращающаяся опора
4. Панель управления
5. Излучатель микроволн
6. Стекланный поддон

ТЕХНИКА БЕЗОПАСНОСТИ

- Внимательно прочитайте инструкцию по технике безопасности.
- Неправильное использование устройства может привести к его поломке или к травме.
- Данное устройство предназначено исключительно для домашнего использования.

МЕРЫ ПРЕДОСТОРОЖНОСТИ ДЛЯ ИЗБЕЖАНИЯ ВОЗМОЖНОГО ОБЛУЧЕНИЯ ЭНЕРГИЕЙ МИКРОВОЛН

- Не пользуйтесь микроволновой печью с открытой дверцей, так как это может привести к вредному микроволновому облучению. Важно, чтобы замки не были сломаны или повреждены.
- Не помещайте посторонние предметы между передней панелью и дверцей печи. Следите, чтобы грязь и остатки моющих средств не скапливались на поверхностях, примыкающих к уплотнителям.
- Не пользуйтесь микроволновкой, если она повреждена. Очень важно, чтобы дверцы плотно закрывались и не были повреждены:
 - Дверь (не изогнута)
 - Петли или замки (сломанные или отсутствуют)
 - Изоляция дверцы и герметизирующая поверхность.
- Ремонт или настройки печи могут проводить только квалифицированные специалисты сервисного центра.

ОСТОРОЖНО

- **ВНИМАНИЕ!** Если дверь или уплотнения дверей повреждены - до ремонта специальным персоналом печь включать нельзя;
- **ВНИМАНИЕ!** Любые операции по обслуживанию или ремонту, которые связаны с вскрытием корпуса или других крышек защищающих от воздействия микроволновой энергии, должен проводить только специально обученный персонал;
- **ВНИМАНИЕ!** Жидкости или другие пищевые продукты нельзя нагревать в герметичной посуде, так как она может взорваться;
- **ВНИМАНИЕ!** Дети (старше 8 лет) могут пользоваться печью без присмотра взрослых только после того, как им предоставили специальные инструкции, что позволяет ребенку использовать печь безопасным образом и понять опасность неправильного использования.

ВАЖНЫЕ ПРАВИЛА БЕЗОПАСНОСТИ

- Прочтите все указания и рекомендации, приведенные в данной инструкции по эксплуатации, перед использованием прибора и сохраните её для справки в будущем.
- Используйте это устройство только по назначению, как описано в инструкции по эксплуатации. Не используйте устройство для обработки или приготовления химических или других веществ, выделяющих едкие пары. Данное устройство специально разработано для нагрева, приготовления или сушки пищевых продуктов и не предназначено для промышленного или лабораторного применения.
- Не включайте микроволновую печь, если внутри неё отсутствуют продукты.
- Не используйте прибор, если у него поврежден кабель или штекер, если он не работает должным образом, или он был поврежден или упал. В случае повреждения кабеля электропитания, его замена должна производиться изготовителем, сотрудником сервисного центра или другим квалифицированным специалистом.
- **ПРЕДУПРЕЖДЕНИЕ!** Это устройство могут использовать дети старше 8 лет и взрослые люди с ограниченными физическими, сенсорными либо умственными возможностями или лица, у которых отсутствуют необходимые знания или опыт, если их действия контролируются ответственным за них лицом или, если они проинструктированы относительно безопасного использования прибора и осознают возможные риски.
- Чтобы снизить риск возгорания внутри печи во время работы устройства:
 - При разогреве продуктов в пластиковом или бумажном контейнере периодически проверяйте устройство на предмет возгорания.
 - Следите за печью при разогреве продуктов в бумажных или пластиковых пакетах, а также удаляйте проволочные скрутки, прежде чем помещать пакет в печь, поскольку возможно их воспламенение.
 - При обнаружении дыма выключите прибор, отсоедините штекер из розетки и ни в коем случае не открывайте дверцу печи, чтобы дать пламени возможность потухнуть самостоятельно.
 - Не используйте внутреннюю камеру печи для хранения внутри нее каких-либо предметов. Не оставляйте бумажные материалы, кухонную утварь или продукты во внутренней камере печи, если они не используются.
 - Микроволновая печь предназначена для подогрева пищи и

- нагревание грелок, тапочек, губок, влажной ткани и т.п. могут привести к получению травм или ожогов, возгоранию или пожару.
- **ВНИМАНИЕ!** Продукты питания, особенно жидкие, не должны разогреваться в микроволновой печи, в плотно закрытых контейнерах, так как это может привести к взрыву контейнеров.
 - Разогрев жидкости может привести к замедленному вскипанию, поэтому следует соблюдать осторожность при обращении с контейнером.
 - Не жарьте пищу в микроволновой печи. Горячее масло может повредить детали печи и посуду, а также привести к получению ожогов.
 - Не нагревайте продукты с кожурой или скорлупой, такие как сырые (или в крутую) яйца и другие продукты, имеющие внешнюю воздухонепроницаемую оболочку, поскольку возрастание внутреннего давления может привести к взрыву продуктов, даже после окончания процесса микроволнового нагрева.
 - Перед приготовлением прокалывайте кожуру продуктов, имеющих утолщенную оболочку, такие как картофель, кабачки и яблоки.
 - Во избежание ожогов особенное внимание следует уделять при разогреве детского питания: содержимое баночек с детским питанием и бутылочек для кормления следует размешивать или взбалтывать, а температуру следует проверять перед подачей и кормлением.
 - Кухонная посуда может нагреваться из-за тепла, выделяемого нагретыми продуктами. При извлечении Вашего блюда из печи рекомендуется воспользоваться прихватками или защитными термоустойчивыми перчатками.
 - Посуда, в которой готовится пища, должна подходить для использования в микроволновой печи.
Не используйте металлические контейнеры, столовую посуду с золотой или серебряной отделкой, не помещайте внутрь печи железные столовые предметы (вилки, шампуры и т.д.).
 - **ПРЕДУПРЕЖДЕНИЕ!** Для лиц, которые не являются специалистами, является опасным выполнение обслуживания или ремонта, включая снятие задней крышки прибора, защищающей от воздействия микроволнового излучения.
 - Данное устройство не предназначено для использования лицами (включая детей) с ограниченными физическими, сенсорными либо умственными возможностями или недостатком необходимых для эксплуатации знаний и опыта, если их действия не контролируются лицом, ответственным за их безопасность, а также, если они не проинструктированы относительно безопасного использования

устройства. Необходимо следить, чтобы дети не играли с прибором.

- Микроволновая печь должна использоваться только установленной отдельно от других приборов.
- **ВНИМАНИЕ!** Не устанавливайте микроволновую печь на/или рядом с устройствами, которые являются источниками тепла, например, рядом с кухонной плитой. Повреждения или неисправности прибора, которые произошли в подобных ситуациях, не являются гарантийными случаями.
- Не устанавливайте прибор на полках шкафов и в других закрытых пространствах.
- Дверца или внешняя поверхность печи могут нагреваться во время работы прибора.
ПРЕДУПРЕЖДЕНИЕ! Во время работы прибор нагревается.
- Будьте осторожны, избегайте контакта с нагревательными элементами внутри печи и остальными доступными поверхностями.
- Держите маленьких детей подальше во время эксплуатации.
- Прибор должен быть установлен у стены помещения.
- **ПРЕДУПРЕЖДЕНИЕ!** Если дверца или её уплотнения повреждены, печь не должна эксплуатироваться, пока повреждение не будет отремонтировано компетентным специалистом.
- Данное устройство не предназначено для работы с помощью внешнего таймера или отдельной системы дистанционного управления.
- Микроволновая печь предназначена только для домашнего использования и не должна эксплуатироваться для коммерческого применения.
- Никогда не снимайте ограничители расстояния на задних и боковых стенках прибора, так как они обеспечивают минимально допустимое расстояние от стены для достаточной циркуляции воздуха и вентиляции устройства.
- Прежде чем перемещать прибор, закрепите вращающийся стеклянный поднос, чтобы избежать повреждений.
- **ПРЕДУПРЕЖДЕНИЕ!** Ремонт или обслуживание прибора, включая снятие задней крышки, защищающей от воздействия микроволнового излучения, ремонт поврежденного кабеля электропитания и других неисправностей, всегда должен производиться квалифицированным специалистом в сервисном центре.
- Микроволновая печь предназначена только для размораживания, приготовления пищи и приготовления на пару.
- Используйте прихватки или защитные термоустойчивые перчатки при извлечении нагретой пищи из микроволновой печи.

- **ВНИМАНИЕ!** При открывании крышки контейнера или при разворачивании фольги, может появиться горячий пар, будьте осторожны, чтобы не обжечься.
- Это устройство могут использовать дети старше 8 лет и взрослые люди с ограниченными физическими, сенсорными либо умственными возможностями или лица, у которых отсутствуют необходимые знания или опыт, если их действия контролируются ответственным за них лицом или, если они проинструктированы относительно безопасного использования прибора и осознают возможные риски. Дети не должны играть с прибором. Чистка и обслуживание устройства не должны выполняться маленькими детьми до 8 лет и только под надзором взрослых.
- При обнаружении дыма выключите прибор, отсоедините штекер из розетки и ни в коем случае не открывайте дверцу печи, чтобы дать пламени возможность потухнуть самостоятельно.



ИСПОЛЬЗОВАНИЕ ПРИБОРА



УСТАНОВКА

- Убедитесь, что все упаковочные материалы извлечены из внутренней камеры печи.
- **ПРЕДУПРЕЖДЕНИЕ!** Проверьте прибор на наличие повреждений, таких как смещение или деформация дверцы, поврежденные уплотнения дверцы и поверхность уплотнений, сломанные или ослабленные дверные петли и защелки, вмятины на внутренней камере или на дверце. При обнаружении каких-либо повреждений или неисправностей, не пользуйтесь неисправной печью и свяжитесь с квалифицированным обслуживающим персоналом для ремонта.
- Эта микроволновая печь должна быть размещена на плоской устойчивой поверхности, которая выдержит вес прибора в совокупности с максимальным весом продуктов, которые могут готовиться в печи.
- Не устанавливайте печь в условиях с повышенной температурой или влажностью, а также вблизи с горючими материалами.
- При установке микроволновой печи следует обеспечить достаточную вентиляцию, предусмотрев хорошую циркуляцию воздуха. Оставьте, как минимум, 20см свободного пространства над прибором, 10см сзади и по 5см от обеих боковых сторон. Не закрывайте и не накрывайте вентиляционные отверстия прибора. Не снимайте ножки подставки.
- Не эксплуатируйте печь без стеклянного вращающегося подноса,

- Не эксплуатируйте печь без стеклянного вращающегося подноса, опоры и вала, установленного в правильном положении. Убедитесь, что кабель электропитания не поврежден и не проложен под корпусом устройства либо на горячей или острой поверхности.
- Печь следует разместить таким образом, чтобы штекер электрического кабеля легко и быстро отсоединялся из розетки в случае возникновения непредвиденных ситуаций.
- Не используйте прибор на открытом воздухе.

РАДИОПОМЕХИ

- При эксплуатации микроволновой печи могут возникать незначительные помехи для работы радиоприемника, телевизора или подобных устройств.
- При наличии помех, их можно уменьшить или устранить, приняв следующие меры:
 - Очистите дверцу и поверхность уплотнений дверцы.
 - Переориентируйте приемную антенну радио или телевидения.
 - Переместите микроволновую печь относительно приемника.
 - Отодвиньте микроволновую печь от приемника.
 - Подсоедините прибор к другой розетке, чтобы микроволновая печь и приемник находились в разных электрических цепях.

СОВЕТЫ ПО ПРИГОТОВЛЕНИЮ

- Аккуратно разместите продукты на тарелке, подходящей для использования в микроволновой печи. Крупные продукты и кусочки пищи рекомендуется размещать по краям.
- Следите за временем приготовления. Готовьте в течение кратчайшего указанного времени и, при необходимости, добавляйте больше времени при помощи регулятора таймера. Если продукты находятся в работающей печи чрезмерно долго, это может привести к появлению дыма или возгоранию.
- Накрывайте продукты во время приготовления. Крышки предотвращают разбрызгивание и помогают продуктам готовиться равномерно.
- Переверните продукты один раз во время приготовления, чтобы ускорить процесс приготовления мясных продуктов. Крупные кусочки продуктов, например, при приготовлении жаркое, должны быть перевернуты хотя бы один раз.
- При приготовлении различных блюд рекомендуется менять кусочки продуктов местами от центра посуды к её краям.

ЭЛЕКТРИЧЕСКОЕ ЗАЗЕМЛЕНИЕ

- Этот электроприбор должен быть заземлен. Микроволновая печь оснащена кабелем с заземляющим проводником и штекером с контактом заземления. Электрический штекер должен быть подсоединен к розетке, которая правильно установлена и заземлена. В случае короткого замыкания, заземление снижает риск поражения электрическим током, направляя электрический ток через заземление. Рекомендуется предусмотреть отдельную электрическую цепь для электропитания прибора. Использование высокого напряжения опасно и может привести к пожару или другим несчастным случаям, что приведет к повреждению прибора.

ВНИМАНИЕ

- Неправильное использование или пренебрежение требованиями по устройству электрического заземления может привести к поражению электрическим током.

ПРИМЕЧАНИЕ

- При возникновении каких-либо вопросов, касающихся заземления или характеристик электрической сети, обратитесь, пожалуйста, к квалифицированному электрику или специалисту по обслуживанию.
- Ни производитель, ни продавец не несут никакой ответственности за повреждение микроволновой печи или травмы пользователя, полученные в результате несоблюдения требований электрического подключения.

Для различия проводов внутри электрического кабеля предусмотрены следующие цвета оболочки проводов:

Зеленый и Желтый = ЗЕМЛЯ

Синий = НЕЙТРАЛЬ

ПЕРЕД ОБРАЩЕНИЕМ В СЕРВИСНЫЙ ЦЕНТР

- Если микроволновая печь не работает:
 - Убедитесь, что печь имеет надежное подключение к электрической сети. Отсоедините штекер из розетки, подождите 10 секунд и снова подсоедините.
 - Проверьте, не перегорел ли предохранитель цепи или не сработал ли вводной автоматический выключатель. Если они работают нормально, проверьте розетку, подсоединив к ней другой элек-

троприбор.

- Убедитесь, что настройки режима и времени приготовления на панели управления установлены правильно.
- Убедитесь, что дверца надежно закрыта и заблокирована защитной системой. В противном случае микроволновая печь работать не будет.

Если ничего из приведенных выше мероприятий не помогло устранить проблему, обратитесь, пожалуйста, к квалифицированному специалисту или в сервисный центр.

НЕ ПЫТАЙТЕСЬ САМОСТОЯТЕЛЬНО РЕМОНТИРОВАТЬ ИЛИ МОДИФИЦИРОВАТЬ ПЕЧЬ.

ВЫБОР ПОСУДЫ ДЛЯ ПРИГОТОВЛЕНИЯ

- Микроволновое излучение, благодаря действию которого происходит нагрев продуктов, не может проникнуть через металл, поэтому не следует использовать металлическую посуду или посуду с металлической отделкой.
- Используйте только посуду, которая подходит для использования в микроволновых печах. Металлические контейнеры для еды и напитков не допускаются во время приготовления в микроволновой печи. Это требование не применяется, если производитель указывает размер и форму металлических контейнеров, пригодных для приготовления в микроволновой печи.
- Не используйте переработанные бумажные изделия при приготовлении в микроволновой печи, так как они могут содержать небольшие металлические фрагменты, которые могут вызвать появление искр и/или пожар.
- Рекомендуются использовать посуду круглой или овальной формы для равномерного приготовления продуктов.
- Для предотвращения чрезмерного нагрева небольших открытых участков продукта Вы можете использовать узкие полоски алюминиевой фольги. Не используйте слишком много фольги и проверьте, чтобы расстояние между фольгой и продуктом было не менее 2,5см.

Приведенная ниже таблица содержит общие рекомендации для правильного выбора посуды.

ТИП ПОСУДЫ	СООТВЕТСТВИЕ
Стеклопосуда из жаростойкого стекла	Да
Обычная стеклянная посуда	Нет
Керамическая жаростойкая посуда	Да
Специальная пластиковая посуда для приготовления в микроволновой печи	Да
Пищевая бумага	Да
Металлическая посуда	Нет
Металлическая решетка	Нет
Алюминиевая фольга и контейнеры из фольги	Нет

ПАНЕЛЬ УПРАВЛЕНИЯ



Рис. 2

ЭКСПЛУАТАЦИЯ

1. Уровень мощности

Доступно 11 уровней мощности.

Уровень	10	9	8	7	6	5	4	3	2	1	0
Мощность	100%	90%	80%	70%	60%	50%	40%	30%	20%	10%	0%
Дисплей	PL10	PL9	PL8	PL7	PL6	PL5	PL4	PL3	PL2	PL1	PL0

2. Настройка часов

- (1) Нажмите ГОДИННИК, после чего на экране появится 00:00.
- (2) Нажмите цифровые клавиши и введите текущее время. Например, если время 12:10, нажмите по очереди 1, 2, 1, 0.
- (3) Нажмите ГОДИННИК для окончания установки настроек часов. Загорится «:» и засветятся часы.
- (4) Если введенные числа не будут пребывать в пределах 1:00--12:59, параметр будет недействительным, пока не будут введены действительные числа.

Примечание: (1) В процессе настройки часов, если нажать кнопку СТОП/ВІДМІНА либо они не будут работать в течение 1 минуты, печь автоматически вернется к предыдущей настройке. (2) Если необходимо сбросить настройки часов, повторите шаги 1–3.

3. Кухонный таймер

- (1) Нажмите КУХОННИЙ ТАЙМЕР. На экране появится надпись «00:00», и первыми загорятся цифры часов.
- (2) Нажмите цифровые клавиши и введите время таймера. (Максимальное время приготовления — 99 минут и 99 секунд)
- (3) Нажмите СТАРТ/+30С, чтобы подтвердить настройки. Когда наступает время включения таймера, звуковой сигнал прозвучит 5 раз.
- (4) Если часы настроены (12-часовая система), на экране будет показано текущее время.

Примечание: (1) Время кухонного таймера отличается от 12-часовой системы. Кухонный таймер является таймером. (2) Во время работы кухонного таймера нельзя настраивать какую-либо программу.

4. Приготовление в микроволновой печи

- (1) Нажмите ЧАС ПРИГОТУВАННЯ один раз. На экране появится надпись «00:00».

(2) Нажмите цифровые клавиши и введите время приготовления. Максимальное время приготовления — 99 минут и 99 секунд.

(3) Нажмите ПОТУЖНІСТЬ один раз. На экране появится надпись «PL10». Мощность по умолчанию составляет 100 %. После этого можно нажимать на цифровые клавиши для регулирования уровня мощности.

(4) Нажмите СТАРТ/+30С, чтобы начать приготовление.

Пример: приготовление пиццы с 50%-ной мощностью микроволновой печи в течение 15 минут.

a. Нажмите один раз ЧАС ПРИГОТУВАННЯ. На дисплее появится надпись «00:00».

b. Нажмите по очереди цифры 1, 5, 0, 0.

c. Нажмите ПОТУЖНІСТЬ один раз, потом нажмите 5, чтобы выбрать 50 % мощности микроволновой печи.

d. Нажмите СТАРТ/+30С, чтобы начать приготовление.

Примечание: (1) В процессе настройки, если нажать кнопку СТОП/ВІДМІНА либо печь не будет работать в течение 1 минуты, она автоматически вернется к предыдущей настройке. (2) Если выбрано PL0, печь будет работать с вентилятором без нагрева. (3) Во время готовки в микроволновой печи можно нажать ПОТУЖНІСТЬ для изменения необходимой мощности. После нажатия ПОТУЖНІСТЬ текущая мощность будет показана сигналом мигания в течение 3 секунд, после чего можно нажать на цифровую кнопку для изменения мощности. Печь будет работать с выбранной мощностью в течение оставшегося времени.

5. Быстрое приготовление

(1) В режиме ожидания мгновенное приготовление на уровне 100 % мощности можно начать, выбрав время приготовления от 1 до 6 минут, нажав кнопки с цифрами от 1 до 6. Нажмите СТАРТ/+30С для увеличения времени приготовления; максимальное время приготовления — 99 минут и 99 секунд.

(2) В режиме ожидания мгновенное приготовление на уровне 100 % мощности с 30-секундным временем можно запустить нажатием СТАРТ/+30С. Каждое нажатие одной кнопки увеличит время приготовления на 30 секунд. Максимальное время приготовления — 99 минут и 99 секунд.

Примечание: во время приготовления в микроволновой печи и размораживания можно добавить время нажатием кнопки СТАРТ/+30С.

6. Функция размораживания по весу

(1) Нажмите РОЗМОРОЖУВАННЯ ЗА ВАГОЮ, на экране появится надпись dEF1.

(2) Нажмите на цифровые кнопки, чтобы ввести вес для размораживания. Вес, который вводится, может изменяться в пределах 100 ~ 2000 г.

(3) Если введенное значение для веса не пребывает в пределах 100 ~ 2000 г, значение будет недействительным.

(4) Нажмите СТАРТ/+30С, чтобы начать размораживание; на дисплее будет показано оставшееся время приготовления.

7. Функция размораживания по времени

(1) Нажмите РОЗМОРОЖУВАННЯ ЗА ЧАСОМ, на экране появится надпись dEF2.

(2) Нажмите на цифровые кнопки, чтобы ввести время размораживания. Эффективный временной диапазон: 0:01 ~ 99:99

(3) Мощность микроволновой печи установлена по умолчанию на уровне 3. Если необходимо изменить уровень мощности, нажмите один раз ПОТУЖНІСТЬ и на экране будет показана надпись PL 3, а потом нажмите кнопку с цифрой необходимого уровня мощности.

(4) Нажмите СТАРТ/+30С, чтобы начать размораживание. Будет показано оставшееся время приготовления.

8. Попкорн

(a) Несколько раз нажмите ПОПКОРН, пока на дисплее не появится желаемое число, последовательно будет показано 50 и 100 г. Например, если кнопка ПОПКОРН нажата один раз, появится число 50.

(b) Нажмите СТАРТ/+30С, чтобы начать приготовление; один раз прозвучит зуммер. Когда приготовление закончится, зуммер прозвучит пять раз, а потом вернется в состояние ожидания.

Важная информация о функции приготовления попкорна в микроволновой печи:

1. Выбирая 100 г попкорна, рекомендуется перед приготовлением загнуть треугольник на каждом углу пакетика. См. рисунок справа.

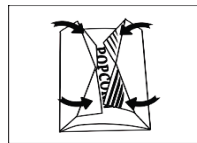

2. Если пакетик с попкорном разбухнет и больше не будет вращаться надлежащим способом, нажмите кнопку СТОП/ВІДМІНА один раз и откройте дверцы печи, отрегулируйте положение пакетика для обеспечения равномерности приготовления.

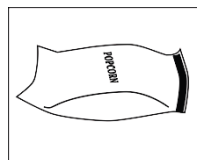

9. Картофель

(а) Несколько раз нажмите кнопку КАРТОПЛЯ, пока на дисплее не появится желаемое число, последовательно будут показаны цифры 1, 2 и 3.

НАСТРОЙКА 1:1 картофеля (приблизительно 230 грамм)

НАСТРОЙКА 2:2 картофеля (приблизительно 460 грамм)

НАСТРОЙКА 3:3 картофеля (приблизительно 690 грамм)

Например, КАРТОПЛЯ нажато один раз, появится настройка 1.

(б) Нажмите СТАРТ/+30С, чтобы начать приготовление; один раз прозвучит зуммер. Когда приготовление окончится, зуммер прозвучит пять раз, а потом вернется в состояние ожидания.

10. Замороженные овощи

(а) Несколько раз нажмите ЗАМОРОЖЕНІ ОВОЧІ, пока на дисплее не появится желаемое число, последовательно будут показаны 150, 350 и 500.

Например, ЗАМОРОЖЕНІ ОВОЧІ нажато один раз, появится число 150.

(б) Нажмите СТАРТ/+30С, чтобы начать приготовление; один раз прозвучит зуммер. Когда приготовление закончится, зуммер прозвучит пять раз, а потом вернется в состояние ожидания.

11. Напиток

(а) Несколько раз нажмите кнопку НАПІЙ, пока на дисплее не появится желаемое число, последовательно будут показаны 1, 2 и 3 чашки. Одна чашка вмещает приблизительно 120 мл. Например, кнопка НАПІЙ нажата один раз, появится настройка 1.

(б) Нажмите СТАРТ/+30С, чтобы начать приготовление; один раз прозвучит зуммер. Когда приготовление окончится, зуммер прозвучит пять раз, а потом вернется в состояние ожидания.

12. Ужин

(а) Несколько раз нажмите кнопку ВЕЧЕРЯ, пока на дисплее не появится желаемое число, последовательно будут показаны 250, 350 и 500.

Например, ВЕЧЕРЯ нажата один раз, появится настройка 250.

(б) Нажмите СТАРТ/+30С, чтобы начать приготовление; один раз прозвучит зуммер. Когда приготовление окончится, зуммер прозвучит пять раз, а потом вернется в состояние ожидания.

13. Пицца

(а) Несколько раз нажмите кнопку ПІЦЦА, пока на дисплее не появится желаемое число, последовательно будут показаны значения в 100, 200 и 400 г.

Например, ПИЦА нажата один раз, появится настройка 100. (b) Нажмите СТАРТ/+30С, чтобы начать приготовление; один раз прозвучит зуммер. Когда приготовление окончится, зуммер прозвучит пять раз, а потом вернется в состояние ожидания.

14. Функция памяти

(1) Нажмите кнопку 0/ПАМ'ЯТЬ, чтобы выбрать память 1-3 процедуры. На экране будут показаны цифры 1, 2, 3.

(2) Если процедура выбрана, нажмите СТАРТ/+30С, чтобы начать использовать ее. Если нет, продолжайте настраивать процедуру. Можно установить только один или два этапа.

(3) Окончив настройки, нажмите СТАРТ/+30С один раз, чтобы сохранить процедуру, и вернитесь в состояние ожидания. Если снова нажать СТАРТ/+30С, начнется приготовление. Пример: установить следующую процедуру как вторую память, то есть память 2.

Пример: приготовление пищи с 80%-ной мощностью микроволновой печи в течение 3 минут 20 секунд.

Выполняются такие шаги:

a. В состоянии ожидания нажмите кнопку 0/ПАМ'ЯТЬ дважды, прекратите нажатие, пока на экране не появится 2.

b. Нажмите ЧАС ПРИГОТУВАНИЯ один раз, после чего по очереди нажмите цифры 3, 2 и 0.

c. Нажмите один раз кнопку ПОТУЖНИТЬ, появится надпись PL10, после чего нажмите 8, и появится надпись PL8.

d. Нажмите СТАРТ/+30С для сохранения настроек. Зуммер прозвучит один раз, а потом вернется в состояние ожидания. Если дважды нажать СТАРТ/+30С после шага c, процедура будет сохранена как память 2 и начнет выполняться.

e. Если не выключать электроэнергию, процедура будет сохранена. Если это произойдет, процедуру необходимо настроить повторно.

f. Если вы хотите запустить сохраненную процедуру, в состояниях ожидания нажмите 0/ПАМ'ЯТЬ дважды, на экране появится цифра 2, после этого нажмите СТАРТ/+30С для запуска.

15. Многоэтапное приготовление

Для приготовления может быть установлено не более 2 этапов. В процессе многоступенчатого приготовления, если одна стадия является размораживанием, размораживание происходит на первом этапе автоматически.

Примечание: Автоматическое приготовление не может работать в многоэтапном режиме.

Пример: если вы хотите готовить с 80%-ной мощностью микроволновой печи в течение 5 минут + 60%-ной мощностью в течение 10 минут, выполняются такие шаги во время приготовления:

(1) Нажмите ЧАС ПРИГОТУВАННЯ один раз, потом нажмите на цифры 5, 0, 0 для установки времени приготовления;

(2) Нажмите ПОТУЖНІСТЬ один раз, потом нажмите 8, чтобы выбрать 80%-ную мощность микроволновой печи.

(3) Нажмите ЧАС ПРИГОТУВАННЯ один раз, потом нажмите на цифры 1, 0, 0, 0 для установки времени приготовления;

(4) Нажмите ПОТУЖНІСТЬ один раз, потом нажмите 6, чтобы выбрать 60%-ную мощность микроволновой печи.

(5) Нажмите СТАРТ/+30С, чтобы начать приготовление.

16. Функция запроса

(1) В состоянии приготовления нажмите ГОДИННИК, на экран в течение трех секунд будут выведены часы.

(2) В режиме приготовления в микроволновой печи нажмите ПОТУЖНІСТЬ, чтобы узнать уровень мощности микроволновой печи. Будет показана ее текущая мощность. Через три секунды печь вернется в предыдущее состояние. В многоступенчатом состоянии режим запроса может выполняться так же, как и выше.

17. Функция блокирования от детей

Блокирование: в режиме ожидания нажмите кнопку СТОП/ВІДМІНА в течение 3 секунд, появится длинный звуковой сигнал, который будет означать переход в режим блокирования для детей; тем временем на экране появится « [: :] »

Выход из режима блокирования: в заблокированном состоянии нажмите кнопку СТОП/ВІДМІНА в течение 3 секунд, появится длинный звуковой сигнал, который будет означать снятие блокирования.

18. Функция приготовления и напоминания

После окончания приготовления зуммер подаст 5 звуковых сигналов для оповещения пользователя о завершении приготовления.

19. Другие характеристики

(1) В режиме ожидания, если на установленной цифровой трубке часов показано текущее время, мигает значок : в другом случае будет показано 0:00.

(2) В состоянии функции настройки на экране показана соответствующая настройка.



ЧИСТКА И УХОД

- Перед очисткой прибора, выключите его и отсоедините штекер из розетки.
- Содержите микроволновую печь в чистоте. Если брызги пищи или пролитая жидкость прилипли к стенкам печи, протрите их влажной тканью. Мягкое моющее средство можно использовать, если печь очень загрязнена. Избегайте использования агрессивных чистящих средств, таких как распылители, поскольку это может привести к изменению цвета поверхности корпуса и дверцы.
- Наружные поверхности следует протирать влажной тканью. Во избежание повреждения рабочих частей во внутренней камере печи, вода не должна попадать в вентиляционные отверстия.
- Протрите дверцу с окошком и уплотнения на дверце и прилегающие составные части влажной тканью для очистки от любых остатков пищи или брызг. Не используйте абразивные чистящие средства.
- Пароочиститель не должен использоваться для очистки устройства.
- Не допускайте намокания панели управления. Протрите мягкой влажной тканью. При чистке панели управления оставляйте дверцу печи открытой, чтобы предотвратить случайное включение прибора.
- Если пар накапливается внутри или снаружи дверцы печи, протрите ее мягкой тканью.
- Периодически извлекайте вращающийся стеклянный поднос для очистки. Вымойте поднос в теплой мыльной воде или в посудомоечной машине.
- Роликовое кольцо и нижнюю поверхность внутренней камеры печи следует регулярно чистить во избежание появления помех при вращении роликового кольца. Протрите мягким моющим средством. Роликовое кольцо можно мыть в воде с использованием мягкого моющего средства или в посудомоечной машине. При извлечении роликового кольца для очистки обязательно установите его на место в правильном положении.
- Накопившийся внутри прибора запах можно удалить, смешав чашку воды с соком и кожурой одного лимона и, разогрев в глубокой посуде в течение 5 мин. После этого тщательно протрите и вытрите мягкой тканью.
- При возникновении необходимости замены осветительной лампы внутри микроволновой печи, пожалуйста, обратитесь к квалифицированному специалисту.
- Следует регулярно чистить прибор и удалять остатки пищи.

Игнорирование очистки может привести к повреждению поверхности, что может отрицательно сказаться на сроке службы прибора и, возможно, привести к опасным ситуациям.

- По истечению срока службы микроволновой печи, пожалуйста, не выбрасывайте её совместно с обычными бытовыми отходами. власти.



ТЕХНИЧЕСКИЕ ХАРАКТЕРИСТИКИ

- Напряжение питания: 220-240 В
- Частота сети: ~ 50 Гц
- Мощность микроволнового излучения: 700 Вт
- Потребляемая мощность: 1050 Вт
- Ток: 4,6 А
- Объём: 20 л
- Класс защиты от поражения электрическим током: I
- Степень защиты оболочки: IP10



БЕЗОПАСНОСТЬ ОКРУЖАЮЩЕЙ СРЕДЫ. УТИЛИЗАЦИЯ

Вы можете помочь в охране окружающей среды!

Пожалуйста, соблюдайте местные правила: передавайте неработающее электрическое оборудование в соответствующий центр



ИНФОРМАЦИЯ О ПРОИЗВОДИТЕЛЕ

Производитель: Гуангдон Мидеа Китчен Апплаинсез Мануфактуринг Ко., ЛТД. **Адрес:** №6, Йонг Эн Роуд, Бейджиао, Шундэ, Фошан. 52833 Китай.

Импортер (принимает претензии от потребителя): ООО «Инвестком». **Адрес:** Украина, г. Киев, ул. Дорогожицкая, 1.

Рекомендуется хранить в сухом прохладном месте, избегать попадания прямых солнечных лучей. Не содержит вредных для здоровья веществ. Не требует специальных условий хранения. Качество товара соответствует требованиям Технических регламентов, установленных законодательством Украины. Декларацию спрашивайте у продавца. Условия гарантии и гарантийный срок смотрите в гарантийном талоне. Срок службы - 3 года с даты изготовления. По вопросам сервисного обслуживания обращайтесь по телефону горячей линии в Украине 0 (800) 501 643 (звонки бесплатные со всех телефонов Украины круглосуточно).

www.ergo-ua.com.



POWER ON YOUR ENERGY

