











POWER ON YOUR ENERGY

МУЛЬТИМЕДІЙНА АКУСТИЧНА СИСТЕМА
ІНСТРУКЦІЯ З ЕКСПЛУАТАЦІЇ
ES-260



ЗМІСТ

	Опис пристрою _____	03
	Правила безпеки _____	04
	Використання пристрою _____	05
	Встановлення _____	05
	Експлуатація _____	05
	Чищення і догляд _____	05
	Технічні характеристики _____	05
	Безпека навколишнього середовища. Утилізація _____	06
	Інформація про виробника _____	06

Будь ласка, уважно прочитайте інструкцію перед увімкненням пристрою, приділяючи особливу увагу питанням безпеки.

ОПИС ПРИЛАДУ

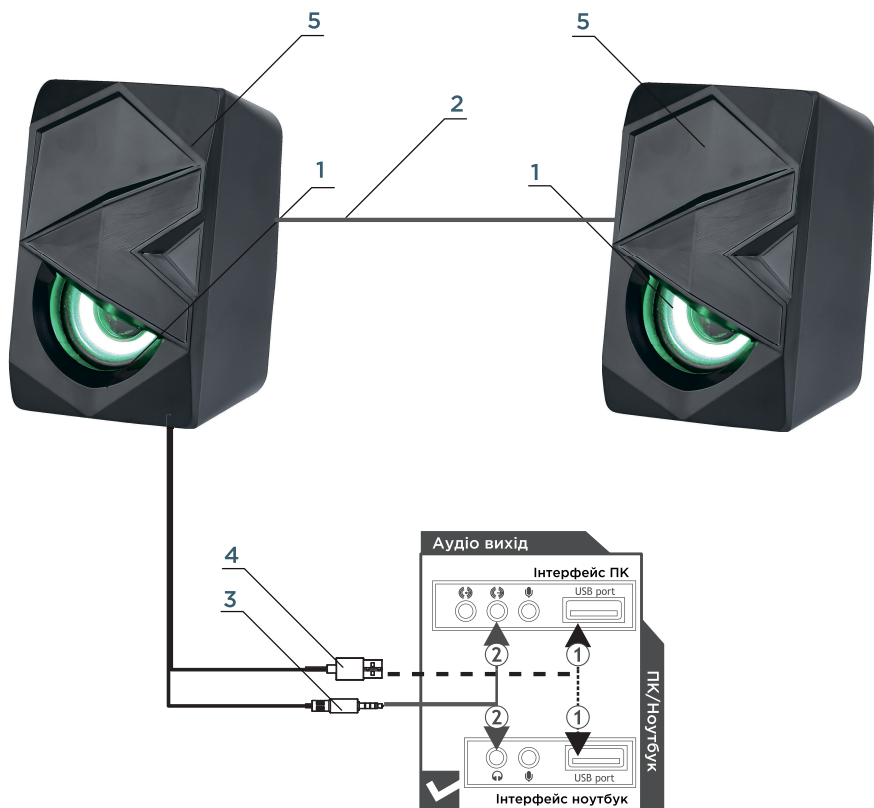

1. Динаміки з LED підсвічуванням
2. З'єднувальний кабель
3. Мініджек 3.5 мм
4. USB-конектор (живлення)
5. Корпус приладу

Комплектація: динамік x2, інструкція з експлуатації, гарантійний талон.



ПРАВИЛА БЕЗПЕКИ

- Уважно прочитайте інструкцію з техніки безпеки.
- Неправильне використання пристрою може призвести до його поломки або до травмування.
- Цей пристрій призначений виключно для домашнього використання.



УВАГА

- Використовуйте прилад лише за призначенням. Виробник не несе відповідальності за поломку приладу у разі використання не за призначенням.
- Якщо пристрій транспортувався до місця використання при температурі нижче 0 °С, то перед початком експлуатації пристрій має знаходитись у приміщенні при температурі + 16-25 °С протягом 3 годин.
- Вимикайте пристрій щоразу, коли не плануєте його використовувати протягом тривалого періоду часу.
- Уникайте впливу вібрацій та механічних навантажень, що можуть спричинити механічне пошкодження пристрою.
- У разі механічного пошкодження гарантія не надається.
- Не розбирайте. Цей пристрій не можна ремонтувати самостійно.
- Тримайте подалі від дітей віком до 3 років. Може містити невеликі деталі.
- Не використовуйте пристрій при температурі нижче 0 °С та в умовах підвищеної вологості.
- Не використовуйте при наявності візуального пошкодження. Не використовуйте, якщо продукт явно несправний.
- Не використовуйте пристрій у промислових, медичних або виробничих цілях.
- Під час отримання пристрою переконайтеся, що він не розбитий, і всередині продукту немає об'єктів, що вільно рухаються.

ВИКОРИСТАННЯ ПРИЛАДУ

ВСТАНОВЛЕННЯ

- Пристрій не потребує спеціального місця для тривалого встановлення.
- Правильно встановіть пристрій на пласкій стійкій поверхні, перш ніж під'єднати його до ПК.

ЕКСПЛУАТАЦІЯ

- Розташуйте пристрій симетрично відносно слухача.
- Перед тим як під'єднувати пристрій до джерела аудіосигналу переконайтеся, що живлення пристрою вимкнено.
- Під'єднайте кабель мініджек 3.5 мм до джерела аудіосигналу.
- Під'єднайте USB-конектор до USB-порту джерела живлення.
- За допомогою регулятора гучності ввімкніть живлення пристрою повернувши регулятор за годинниковою стрілкою до клацання.
- Рівень гучності встановіть на мінімум за допомогою регулятора гучності.
- Відрегулюйте рівень гучності за допомогою регулятора гучності відповідно до Ваших потреб.
- Вимикайте пристрій щоразу, коли не плануєте його використовувати протягом тривалого періоду часу.

ЧИЩЕННЯ І ДОГЛЯД

- Чистіть пристрій м'якою сухою тканиною або спеціальними серветками для догляду за оргтехнікою.

ТЕХНІЧНІ ХАРАКТЕРИСТИКИ

- Потужність: 3 W (Вт) x2
- Діаметр динаміків: 2" x2
- Частота: 150 Гц (Hz) ~ 20 кГц (kHz)
- Роз'єми: роз'єм: 3,5 мм (аух), USB (живлення)
- Номінальна напруга: 5 V (В)
- Номінальний струм: 1 А (А)
- Ступінь захисту оболонки: IP20
- Довжина кабелю: 1,2 м (м)
- Розмір: 72 x 120 x 82 мм (мм)
- Вага: 500 g (г)



БЕЗПЕКА НАВКОЛИШНЬОГО СЕРЕДОВИЩА. УТИЛІЗАЦІЯ

Ви можете допомогти в охороні навколишнього середовища! Будь ласка, дотримуйтесь місцевих правил: передавайте непрацююче електричне обладнання у відповідний центр утилізації відходів.



ІНФОРМАЦІЯ ПРО ВИРОБНИКА

Виробник: Шеньчжень Марво Текнолоджі Ко., Лтд.

Адреса: 6 Поверх, Корпус А, ДонгФангЯЮань, Чень Тянь ком'юнітіс, Сісіань Баоань Дістрікт, Шеньчжень, Китай.

Імпортер (приймає претензії від споживача): ТОВ "ЮК ДИСТ-РИБЬЮШН". **Адреса:** Україна, м. Київ, вул. Дорогожицька, 1.

Рекомендується зберігати в сухому прохолодному місці, уникати попадання прямого сонячного проміння. Не потребує спеціальних умов зберігання. Якість товару відповідає вимогам Технічних регламентів, встановлених законодавством України. Декларацію запитуйте у продавця. Умови гарантії та гарантійний термін дивіться у гарантійному талоні. Строк служби — 5 років з дати виготовлення. З питань щодо сервісного обслуговування звертайтеся за телефоном гарячої лінії в Україні 0 (800) 501 643 (усі дзвінки зі стаціонарних телефонів в Україні безкоштовні).

www.ergo-ua.com.









POWER ON YOUR ENERGY

МУЛЬТИМЕДИЙНАЯ АКУСТИЧЕСКАЯ СИСТЕМА
ИНСТРУКЦИЯ ПО ЭКСПЛУАТАЦИИ
ES-260



СОДЕРЖАНИЕ

	Описание устройства _____	10
	Инструкция по технике безопасности _____	11
	Использование устройства _____	12
	Установка _____	12
	Эксплуатация _____	12
	Чистка и уход _____	12
	Технические характеристики _____	12
	Безопасность окружающей среды.	
	Утилизация _____	13
	Информация о производителе _____	13

Пожалуйста, внимательно прочтите инструкцию перед включением устройства, уделяя особое внимание вопросам безопасности.



ОПИСАНИЕ УСТРОЙСТВА

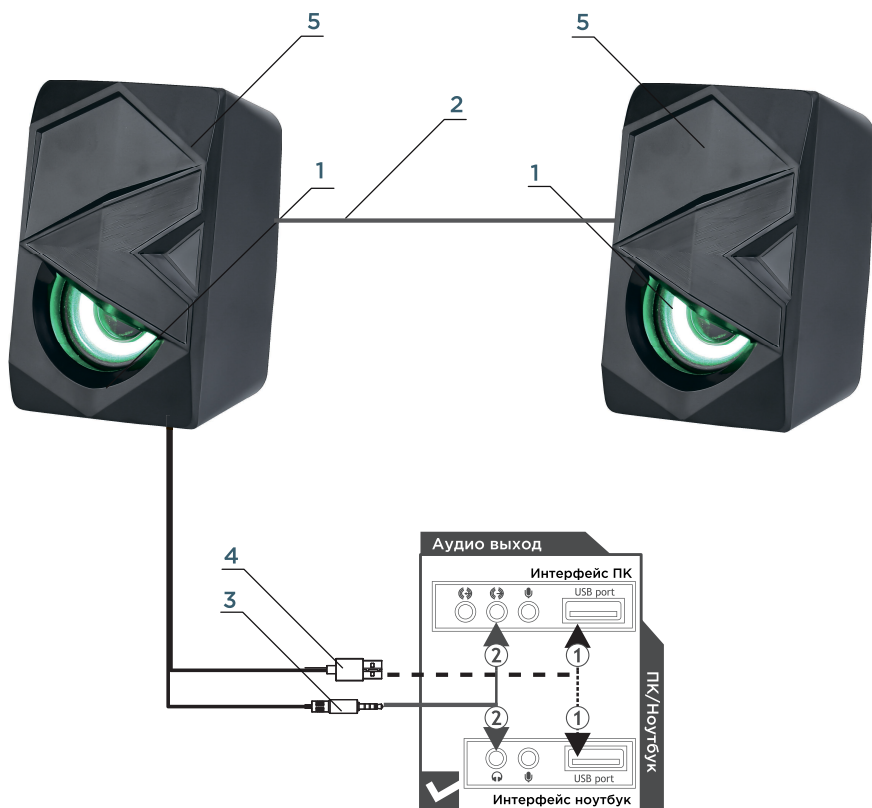

1. Динамики с LED подсветкой
2. Соединительный кабель
3. Мини-джек 3.5 мм
4. USB-коннектор (питание)
5. Корпус прибора

Комплектация: динамик x2, инструкция по эксплуатации, гарантийный талон.

ТЕХНИКА БЕЗОПАСНОСТИ

- Внимательно прочитайте инструкцию по технике безопасности.
- Неправильное использование устройства может привести к его поломке или к травме.
- Данное устройство предназначено исключительно для домашнего использования.

ВНИМАНИЕ

- Используйте прибор только по назначению. Производитель не несет ответственности за поломку прибора в случае использования не по назначению.
- Если устройство транспортировалось к месту использования при температуре ниже 0 °С, перед эксплуатацией устройство должно находиться в помещении при температуре + 16-25 °С в течение 3 часов.
- Выключайте устройство каждый раз, когда не планируете использовать его в течение длительного периода времени.
- Избегайте воздействия вибрации и механических нагрузок, которые могут привести к механическому повреждению устройства.
- В случае механического повреждения гарантия не предоставляется.
- Не разбирайте. Это устройство нельзя ремонтировать самостоятельно.
- Храните вдали от детей в возрасте до 3 лет. Может содержать мелкие части.
- Не используйте устройство при температуре ниже 0 °С и в условиях повышенной влажности.
- Не используйте при наличии визуального повреждения. Не используйте, когда продукт явно неисправен.
- Не используйте устройство в промышленных, медицинских или производственных целях.
- При получении устройство убедитесь, что оно не повреждено, и внутри устройства нет свободно движущихся объектов.

ИСПОЛЬЗОВАНИЕ ПРИБОРА

УСТАНОВКА

- Устройство не требует специального места для длительной установки.
- Правильно установите устройство на плоской устойчивой поверхности, прежде чем подключить его к ПК.

ЭКСПЛУАТАЦИЯ

- Расположите устройство симметрично относительно слушателя.
- Перед тем как подключать устройство к источнику аудиосигнала убедитесь, что питание устройства выключено.
- Подключите кабель мини-джек 3.5 мм к источнику аудиосигнала.
- Подключите USB-коннектор к USB-порту источника питания.
- С помощью регулятора громкости включите питание устройства повернув регулятор по часовой стрелке до щелчка.
- Уровень громкости установите на минимум с помощью регулятора громкости.
- Отрегулируйте уровень громкости с помощью регулятора громкости в соответствии с Вашими потребностями.
- Выключайте устройство каждый раз, когда не планируете его использовать в течение длительного периода времени.

ЧИСТКА И УХОД

- Чистите устройство мягкой сухой тканью или специальными салфетками для ухода за оргтехникой.

ТЕХНИЧЕСКИЕ ХАРАКТЕРИСТИКИ

- Мощность: 3 W (Вт) x2
- Диаметр динамиков: 2" x2
- Частота: 150 Гц (Hz) - 20 кГц (kHz)
- Разъемы: разъем 3,5 мм (аух), USB (питание)
- Номинальное напряжение: 5 V (В)
- Номинальный ток: 1 A (А)
- Степень защиты оболочки: IP20
- Длина кабеля: 1,2 м (м)
- Размер: 72 x 120 x 82 мм (мм)
- Вес: 500 g (г)



БЕЗОПАСНОСТЬ ОКРУЖАЮЩЕЙ СРЕДЫ. УТИЛИЗАЦИЯ

Вы можете помочь в охране окружающей среды!
Пожалуйста, соблюдайте местные правила: передавайте неработающее электрическое оборудование в соответствующий центр



ИНФОРМАЦИЯ О ПРОИЗВОДИТЕЛЕ

Производитель: Шэньчжэнь Марво Тэкнолоджи Ко., Лтд.

Адрес: 6 Этаж, Корпус А, ДонгФангЯЮань, Чень Тянь комьонитис, Сисянь Баоань Дистрикт, Шэньчжэнь, Китай.

Импортер (принимает претензии от потребителя): ООО “ЮК ДИСТРИБЬЮШН”.

Адрес: Украина, г. Киев, ул. Дорогожицкая, 1.

Рекомендуется хранить в сухом прохладном месте, избегать попадания прямых солнечных лучей. Не содержит вредных для здоровья веществ. Не требует специальных условий хранения. Качество товара соответствует требованиям Технических регламентов, установленных законодательством Украины. Декларацию спрашивайте у продавца. Условия гарантии и гарантийный срок смотрите в гарантийном талоне. Срок службы - 5 лет с даты изготовления. По вопросам сервисного обслуживания обращайтесь по телефону горячей линии в Украине 0 (800) 501 643 (все звонки со стационарных телефонов в Украине бесплатные).

www.ergo-ua.com.



POWER ON YOUR ENERGY

