









# ergo

ІНФРАЧЕРВОНИЙ ОБІГРІВАЧ  
ІНСТРУКЦІЯ З ЕКСПЛУАТАЦІЇ  
НІ 2018 SS/ НІ 2020 SS/ НІ 2025 SS



# ЗМІСТ

	Правила безпеки _____	03
	Опис пристрою _____	04
	Складання _____	06
	Експлуатація _____	06
	Чищення і догляд _____	07
	Несправності та їх усунення _____	07
	Технічні характеристики _____	07
	Безпека навколишнього середовища. Утилізація _____	08
	Інформація про виробника _____	08



## ПРАВИЛА БЕЗПЕКИ

- Уважно прочитайте дану інструкцію перед експлуатацією приладу, щоб запобігти поломок під час використання. Неправильне поводження може призвести до поломки виробу, матеріальних збитків чи завдати шкоди здоров'ю користувача.
- Перед першим вмиканням перевірте, чи відповідають технічні характеристики виробу, позначені на наклейці, параметрам електромережі.
- Використовувати тільки у побуті, відповідно з даною інструкцією з експлуатації. Прилад не призначений для виробничого використання.
- Не використовувати поза приміщеннями чи в умовах підвищеної вологості.
- Не занурюйте прилад чи кабель живлення у воду або інші рідини.
- Не використовувати пристрій у безпосередній близькості від ванни, душу або басейну.
- При вимиканні приладу з електромережі тримайтеся рукою за вилку, не тягніть за кабель.
- Стежте, щоби кабель живлення не торкався гострих крайок чи гарячих поверхонь.
- Завжди вимикайте прилад з мережі, якщо він не використовується.
- Цей прилад можуть використовувати діти віком від 8 років і старше, якщо вони перебувають під наглядом або їх проінструктовано про безпечне користування приладом і вони розуміють можливі небезпеки; чищення й обслуговування приладів можливе для дітей старше 8 років під наглядом. Прилад та його кабель потрібно тримати недоступним для дітей менше 8 років; прилади можуть використовувати особи з обмеженими фізичними, сенсорними можливостями або розумовими вадами або з нестачею досвіду та знання, якщо вони перебувають під наглядом або їх проінструктовано про безпечне користування приладом і вони розуміють можливі небезпеки; діти не повинні гратися з приладами.
- При пошкодженні кабелю живлення, для його заміни, зверніться в сервісний центр, або до кваліфікованого фахівця.
- Будьте особливо уважні, якщо біля працюючого приладу знаходяться діти.
- Не залишайте ввімкнений прилад без нагляду.
- Прилад можна кріпити на стіну і стелю (Мал.1).
- Обігрівач призначений для роботи тільки у горизонтальному положенні (Мал.2).

- Щоб запобігти опіків, не торкайтеся під час роботи нагрітої поверхні приладу.
  - Не ставте обігрівач біля легкозаймистих предметів і речовин чи тих, які деформуються під впливом підвищеної температури.
- УВАГА:**
- Щоб запобігти перевантаження електромережі, не підключайте обігрівач одночасно з іншими потужними електроприладами до одній і тій же лінії електромережі.
  - Нічим не накривайте прилад під час роботи.
  - Обладнання відповідає вимогам Технічного регламенту обмеження використання деяких небезпечних речовин в електричному та електронному обладнанні.
  - Якщо виріб деякий час знаходився при температурі нижче 0°C, перед увімкненням його слід витримати у кімнаті не менше 2 годин.
  - Виробник залишає за собою право без додаткового повідомлення вносити незначні зміни до конструкції виробу, що кардинально не впливають на його безпеку, працездатність та функціональність.

**Мал. 1**



**Мал. 2**

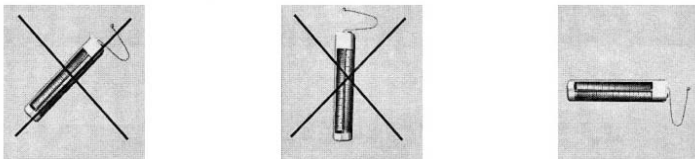

Будь ласка, уважно прочитайте інструкцію перед увімкненням пристрою, приділяючи особливу увагу питанням безпеки.

## ОПИС ПРИЛАДУ

### Встановлення з використанням підставки

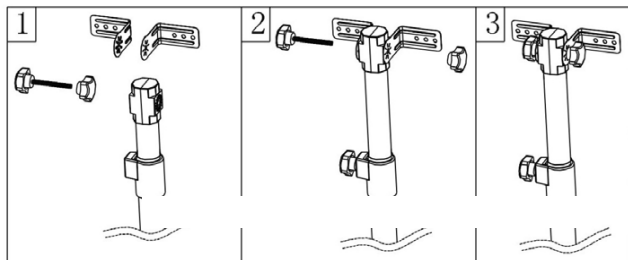

Мал. 3

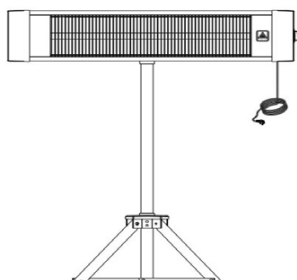
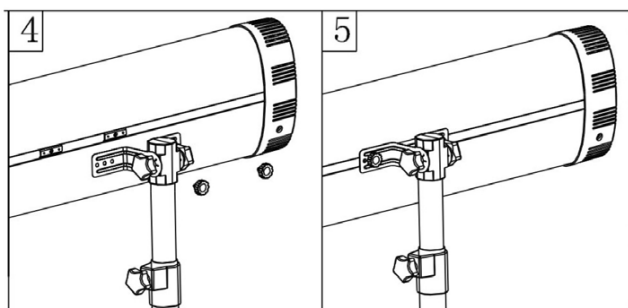

**Встановлення завершено**



## СКЛАДАННЯ

- Перед складанням обігрівача розпакуйте комплект поставки і розкладіть вміст поблизу місця складання, якщо є така можливість.
- Встановіть ніжки стійки, та зафіксуйте їх .
- Вставте телескопічну трубку в затискач та закріпіть її на хрестовині за допомогою фіксуючої гайки. Штатив зібрано.
- Зафіксуйте обігрівач на штативі за допомогою кріплення (дужок), таким чином, щоб обігрівач знаходився точно посередині штатива, інакше він може впасти. Схема зборки вказана на (Мал. 3).
- Щоб змонтувати обігрівач на стіні необхідно з'єднати дві дужки між собою болтом і так само треба з'єднати дві інші дужки. Потім попарно скріпленні дужки прикрутіть до задньої частини обігрівача і за допомогою шурупів та дюбелів (поставляються в комплекті) прикріпіть обігрівач до стіни. Рекомендації, щодо розміщення приладу на стіні, вказані на (Мал. 2/3).
- Після того як етап складання закінчено, обігрівач повністю готовий до використання.



## ЕКСПЛУАТАЦІЯ

- Встановіть терморегулятор в положення MIN. Увімкніть прилад до електромережі.
- Встановіть терморегулятор в максимальне положення MAX.
- Коли повітря у приміщенні достатньо нагріється, повільно поверніть терморегулятор проти годинникової стрілки. Прилад буде автоматично підтримувати у кімнаті встановлену температуру.
- Для зміни температури: поверніть терморегулятор проти годинникової стрілки – для зниження, та по годинниковій стрілці – для підвищення.
- Коли температура у кімнаті досягне необхідного рівня, обережно поверніть термостат проти годинникової стрілки, доки не почуєте клацання. Обігрівач буде працювати в автоматичному режимі — час від часу буде вмикатися і вимикатися, щоб підтримувати у кімнаті постійну температуру.



## УВАГА

Щоб запобігти витоку тепла, приміщення слід тримати зачиненим, інакше воно не прогріється.

## ЧИЩЕННЯ І ДОГЛЯД

- Обов'язково вимикайте прилад з електромережі перед очищенням і давайте йому остигнути.
- Протріть обігрівач зовні м'якою вологою тканиною. Не застосовуйте розчинників, абразивних засобів та агресивних хімічних речовин.
- Не використовуйте при очищенні гострі предмети, щоб не ушкодити захисне покриття.

## ПРИМІТКА

**Ніколи не занурюйте обігрівач у воду!**

## НЕСПРАВНОСТІ ТА ЇХ УСУНЕННЯ

Проблема	Рішення
Прилад не вмикається.	Переконайтеся, що вилка правильно вставлена в розетку. Переконайтеся, що терморегулятор в робочому положенні.
Прилад вимкнувся.	Спрацювало термореле. Зачкайте деякий час поки температура в приміщенні не знизиться.

## ТЕХНІЧНІ ХАРАКТЕРИСТИКИ

Потужність: 1800 Вт/ 2000 Вт/ 2500 Вт

Живлення: 220-240 В, ~ 50 Гц

Нагрівальний елемент: кварцовий

Клас захисту від ураження електричним струмом: I

Клас захисту від вологи та пилу: IP10



## БЕЗПЕКА НАВКОЛИШНЬОГО СЕРЕДОВИЩА. УТИЛІЗАЦІЯ

Ви можете допомогти в охороні навколишнього середовища. Будь ласка, дотримуйтесь місцевих правил: передавайте непрацююче електричне обладнання у відповідний центр утилізації відходів.



## ІНФОРМАЦІЯ ПРО ВИРОБНИКА

**Виробник:** Нінгбо Му Ресурсес Ко., ЛТД Адреса: 9Ф, буд. Б16(Західна зона), № 2560, Йонджіян авеню, район Інджоу, Нінгбо, Жєян, Китай, 315048.

**Імпортер (приймає претензії від споживача):** ТОВ «Інвестком». Адреса: Україна, м. Київ, вул. Дегтярівська, 48, 04112.

Рекомендується зберігати в сухому прохолодному місці, уникати попадання прямого сонячного проміння. Правила та умови ефективного і безпечного використання товару вказані в інструкції з експлуатації. Не містить шкідливих для здоров'я речовин. Не потребує спеціальних умов зберігання. Якість товару відповідає вимогам Технічних регламентів, встановлених законодавством України. Декларацію запитуйте у продавця. Умови гарантії та гарантійний термін дивіться в гарантійному талоні. Строк служби - 3 роки. З питань щодо сервісного обслуговування звертайтеся за телефоном гарячої лінії в Україні 0 (800) 501 643 (дзвінки безкоштовні з усіх телефонів України цілодобово)

[www.ergo-ua.com](http://www.ergo-ua.com)



**ergo**

