

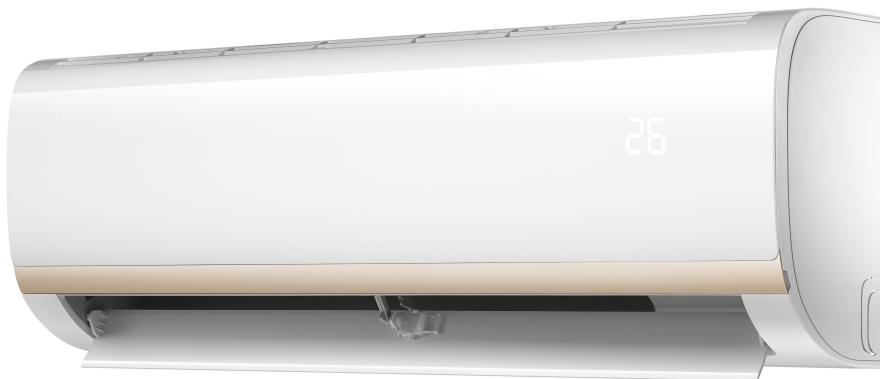



























POWER ON YOUR ENERGY

КОНДИЦІОНЕР СПЛІТ-СИСТЕМА ІНСТРУКЦІЯ З ВСТАНОВЛЕННЯ



ЗМІСТ

	Акcesуари _____	03
	Короткий опис встановлення — Внутрішній блок _____	05
	Деталі блока _____	06
	Встановлення пристрою у приміщенні _____	07
	Перед встановленням _____	07
	1. Вибір місця встановлення _____	07
	2. Кріплення монтажної пластини до стіни _____	08
	3. Свердління отворів у стіні для з'єднувальних трубопроводів _____	08
	4. Підготовка трубопроводів для холодоагенту _____	11
	5. Підключення зливного шланга _____	12
	6. Підключення сигнального кабелю та кабелю живлення _____	14
	7. Обгортання та кабелі _____	16
	8. Встановлення внутрішнього блоку _____	17
	Встановлення зовнішнього блоку _____	18
	1. Вибір місця встановлення _____	18
	2. Встановлення зливного з'єднання _____	20
	3. Кріплення на анкери зовнішнього блоку _____	21
	4. Підключення сигнального кабелю та кабелю живлення _____	23
	Підключення трубопровода холодоагенту _____	26
	Відмітки довжини труби _____	26
	Інструкції з підключення — Трубопроводи холодоагенту _____	27
	Випуск повітря _____	31
	Перевірки витоків струму та газу _____	34
	Пробний запуск _____	35
	Інформація про імпеданс _____	37
	Безпека навколишнього середовища. Утилізація _____	37

Увага! Перед установкою або початком експлуатації нового кондиціонера уважно прочитайте цей посібник. Зберігайте його для подальшого використання.

Перевірте відповідні моделі, технічні дані, F-GAS (якщо такі є) та інформацію про виробника в «Посібнику користувача — Технічні характеристики» на упаковці зовнішнього блоку.

(Тільки для продуктів Європейського Союзу).



АКСЕСУАРИ

Система кондиціонування постачається з наступними аксесуарами. Для встановлення кондиціонера слід використовувати усі монтажні деталі та аксесуари. Неправильне встановлення може призвести до витoku води, ураження електричним струмом та пожежі або призвести до пошкодження обладнання. Деталі, що не входять до комплекту кондиціонера, слід докупити окремо.

Найменування аксесуару	К-сть (шт.)	Форма	Найменування аксесуару	К-сть (шт.)	Форма
Посібник	2-3		Пульт дистанційного керування	1	
Злив (для моделей систем охолодження та опалення)	1		Акумулятор	2	
Ущільнення (для моделей систем охолодження та опалення)	1		Тримач пульта дистанційного керування (додатково)	1	
Монтажна пластина	1		Кріпильний гвинт для тримача пульта дистанційного керування (додатково)	2	
Анкер	5-8 (залежно від моделі)		Малий фільтр (Повинен встановлюватися на задній частині головного повітряного фільтра кваліфікованим спеціалістом під час встановлення пристрою)	1-2 (залежно від моделі)	
Кріпильний гвинт монтажної пластини	5-8 (залежно від моделі)				

Найменування	Форма		К-сть (шт.)	
З'єднувальна трубка в зборі	Сторона подачі рідини	Ø 6,35 (1/4 дюйма)	Деталі, які слід придбати окремо. Проконсультуйтеся з дилером щодо правильного розміру труби придбаного блоку.	
		Ø 9,52 (3/8 дюйма)		
	Сторона подачі газу	Ø 9,52 (3/8 дюйма)		
		Ø 12,7 (1/2 дюйма)		
		Ø 16 (5/8 дюйма) Ø 19 (3/4 дюйма)		
Магнітне кільце та ремінь (якщо постачається у комплекті, див. електричну схему для його встановлення на з'єднувальний кабель.)			 <p data-bbox="582 399 795 542">Проведіть ремінь крізь отвір магнітного кільця, щоб зафіксувати його на кабелі</p>	Залежить від моделі



КОРОТКИЙ ОПИС ВСТАНОВЛЕННЯ – ВНУТРІШНІЙ БЛОК

- 1**

Вибрати місце встановлення
- 2**

Визначити положення отвору у стіні
- 3**

Закріпити монтажну пластину
- 4**

Просвердлити отвір у стіні
- 5**

Підключити трубопровід
- 6**

Підключити проводку (не застосовується для деяких місць у Північній Америці)
- 7**

Підготувати зливний шланг
- 8**

Обгорнути трубопроводи та кабель (не застосовується для деяких місць у Північній Америці)
- 9**

ДЕТАЛІ БЛОКА

ПРИМІТКА: Монтаж повинен виконуватися відповідно до вимог місцевих та національних стандартів. Встановлення в різних зонах може дещо відрізнятись.

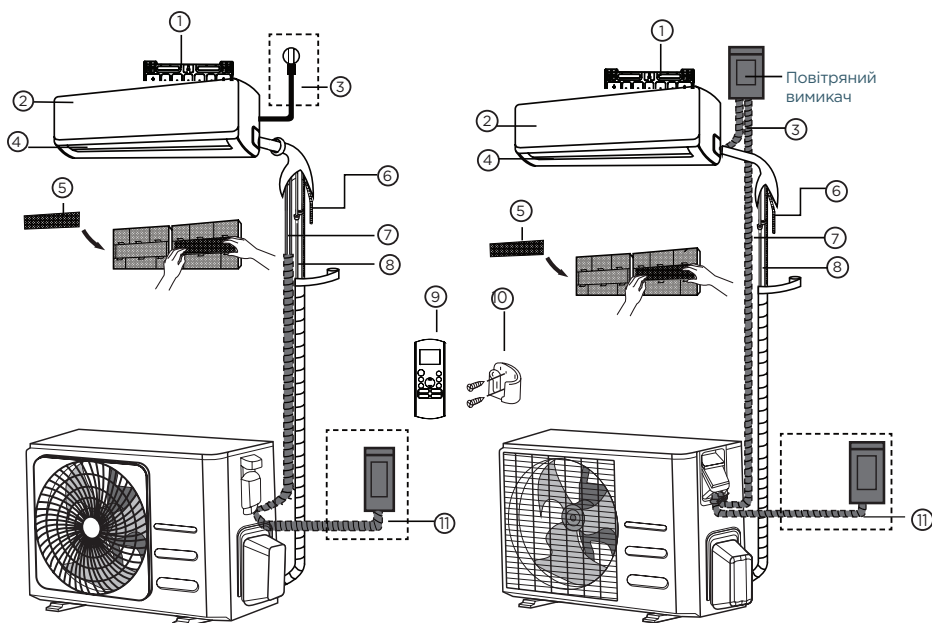

- | | | |
|---|---|---|
| ① Настінна пластина | ⑥ Дренажна труба | ⑪ Кабель живлення зовнішнього блоку (Деякі блоки) |
| ② Передня панель | ⑦ Сигнальний кабель | |
| ③ Кабель живлення (деякі блоки) | ⑧ Трубопроводи холодоагенту | |
| ④ Жалюзі | ⑨ Пульт дистанційного керування | |
| ⑤ Функціональний фільтр (на задній частині головного фільтра — деякі блоки) | ⑩ Тримач пульта дистанційного керування (деякі блоки) | |

ЗАУВАЖЕННЯ ЩОДО ІЛЮСТРАЦІЙ

Ілюстрації в цьому посібнику наведено з метою пояснення. Фактична форма внутрішнього блоку може дещо відрізнятись. Фактична форма повинна бути визначальною для користувача.



ВСТАНОВЛЕННЯ ПРИСТРОЮ У ПРИМІЩЕННІ



ПЕРЕД ВСТАНОВЛЕННЯМ

Перш ніж встановлювати внутрішній блок, прочитайте етикетку на коробці виробу, щоб переконатися, що номер моделі внутрішнього блоку відповідає номеру моделі зовнішнього блоку.



КРОК 1: ВИБІР МІСЦЯ ВСТАНОВЛЕННЯ

Перш ніж встановлювати внутрішній блок, потрібно вибрати відповідне місце. Нижче наведено стандарти, які допоможуть вибрати відповідне місце розташування пристрою.

Відповідне місце встановлення відповідає наступним стандартам:

- Хороша циркуляція повітря
- Зручний дренаж
- Шум від пристрою не заважатиме іншим людям
- Тверде і міцне - місце розташування не буде вібрувати
- Досить міцне, щоб витримати вагу агрегату
- Місце на відстані принаймні один метр від усіх інших електричних пристроїв (наприклад, телевізора, радіо, комп'ютера)

НЕ встановлювати у наступних місцях:

- Біля будь-якого джерела тепла, пари або горючих газів
- Поруч із легкозаймистими предметами, такими як штори або одяг
- Біля будь-якої перешкоди, яка може перекрити циркуляцію повітря
- Біля дверного отвору
- У місці, де потрапляють прямі сонячні промені

ЗАУВАЖЕННЯ ЩОДО ОТВОРУ У СТІНІ:

У разі відсутності фіксованих трубопроводів для холодоагенту:

Вибираючи місце, пам'ятайте, що слід залишити достатньо простору для отвору в стіні (див. крок **Свердління отвору в стіні для з'єднувальних трубопроводів**) для сигнального кабелю та трубопроводів для холодоагенту, які з'єднують внутрішній та зовнішній блоки.

Положення за замовчуванням для всіх трубопроводів — це права сторона внутрішнього блоку (якщо дивитись на передню частину блоку). Однак трубопроводи у пристрої можуть розміщуватися як зліва, так і справа.

Щоб забезпечити належну відстань від стін і стелі, див. наступну схему:



КРОК 2: КРИПЛЕННЯ МОНТАЖНОЇ ПЛАСТИНИ ДО СТИНИ

Монтажна пластина — це пристрій, на якому монтуватиметься внутрішній блок.

- Вийміть монтажну пластину на задній панелі внутрішнього блоку.

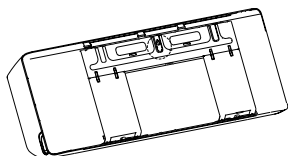

- Закріпіть монтажну пластину на стіні за допомогою гвинтів з комплекту поставки. Переконайтеся, що монтажна пластина прилягає до стіни.

ЗАУВАЖЕННЯ ЩОДО БЕТОННИХ ТА ЦЕГЛЯНИХ СТИН:

Якщо стіна зроблена з цегли, бетону або подібного матеріалу, просвердліть у стіні отвори діаметром 5 мм (0,2 дюйма) і встановіть анкерні гільзи, що додаються. Потім закріпіть монтажну пластину на стіні, затягнувши гвинти безпосередньо в анкерах.



КРОК 3: СВЕРДЛІННЯ ОТВОРІВ У СТИНІ ДЛЯ З'ЄДНУВАЛЬНИХ ТРУБОПРОВОДІВ

1. Визначте розташування отвору у стіні, виходячи з положення монтажної пластини. Див. Розміри монтажної пластини.
2. Просвердліть отвір у стіні за допомогою свердла на 65 мм (2,5 дюйма) або 90 мм (3,54 дюйма) (залежно від моделі). Переконайтеся, що отвір просвердлено під невеликим кутом донизу, щоб зовнішній кінець отвору був нижчим за внутрішній кінець приблизно на 5–7 мм (0,2–0,275 дюйма). Це забезпечить належний злив води.

3. Помістіть у отвір захисну настінну манжету. Вона захищає краї отвору і допоможе ущільнити його після завершення процесу установки.

⚠ ОБЕРЕЖНО

Свердлячи отвір у стіні, обов'язково уникайте проводів, сантехніки та інших чутливих деталей.

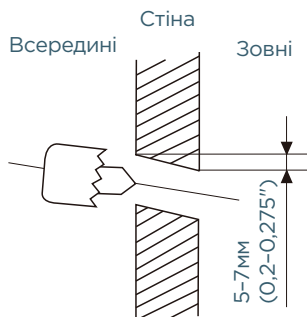

РОЗМІРИ МОНТАЖНОЇ ПЛАСТИНИ

Різні моделі мають різні монтажні пластини. Для різних вимог до налаштування форма монтажної пластини може дещо відрізнятися. Але розміри встановлення однакові для однакових розмірів внутрішнього блоку.

Як приклади див. Тип А та Тип В:

Правильна орієнтація монтажної пластини

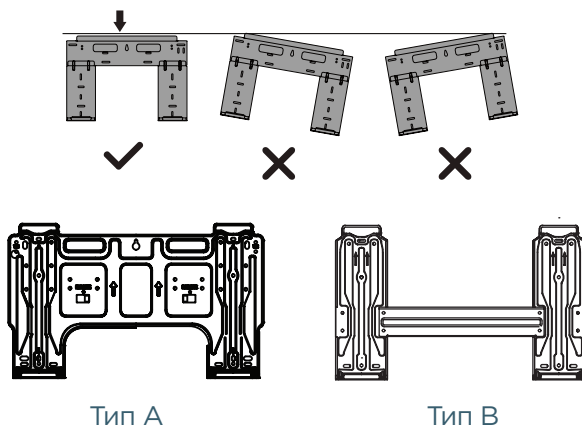

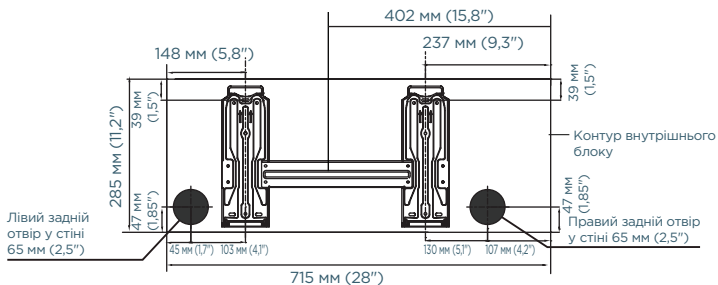

Модель А

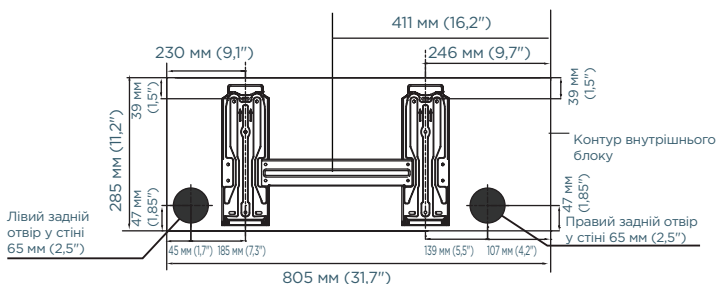

Модель В

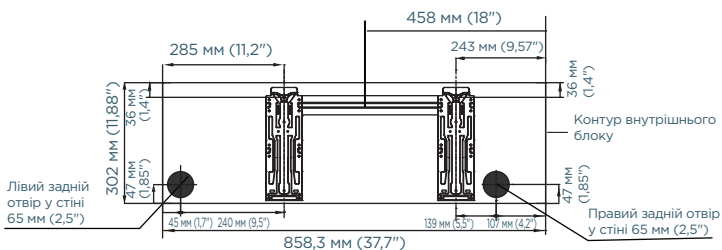

Модель С

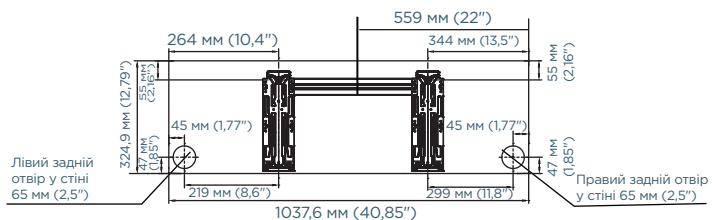

Модель D

ПРИМІТКА: Коли розмір з'єднувальної труби на газовій стороні становить $\varnothing 16$ мм (5/8 дюйма) або більше, отвір у стіні повинен бути 90 мм (3,54 дюйма).



КРОК 4: ПІДГОТОВКА ТРУБОПРОВОДІВ ДЛЯ ХОЛОДОАГЕНТУ

Трубопровід холодоагенту знаходиться всередині ізолюючої втулки, прикріпленої до задньої частини пристрою. Трубопроводи слід підготувати, перш ніж пропускати їх через отвір у стіні.

1. Виходячи з положення отвору в стіні щодо монтажної пластини, виберіть ту сторону, з якої трубопроводи будуть виходити з блоку.
2. Якщо отвір у стіні знаходиться за блоком, тримайте вибивну панель на місці. Якщо отвір у стіні знаходиться збоку від внутрішнього блоку, зніміть пластикову вибивну панель із цієї сторони блоку.

Це створить проріз, через який трубопровід може вийти з пристрою. Використовуйте голкогубці, якщо пластикову панель занадто складно видалити вручну.

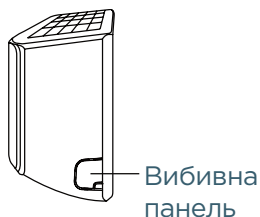

3. Якщо наявні з'єднувальні трубопроводи вже вбудовані в стіну, перейдіть безпосередньо до кроку **Під'єднання зливного шланга**. У разі відсутності вбудованих трубопроводів підключіть трубопроводи холодоагенту внутрішнього блоку до з'єднувальних трубопроводів, які з'єднують внутрішній і зовнішній блоки. Докладні інструкції див. у розділі Підключення трубопроводів для холодоагенту цього посібника.

ПРИМІТКА ЩОДО КУТА НАХИЛУ ТРУБИ

Трубопровід холодоагенту може виходити з внутрішнього блоку з чотирьох різних кутів: ліва сторона, права сторона, ліва задня, права задня.

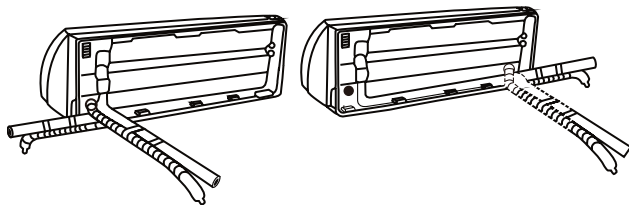

ОБЕРЕЖНО

Будьте надзвичайно обережні, щоб не погнути та не пошкодити трубопроводи, відгинаючи їх від пристрою. Будь-які вм'ятини на трубопроводах вплинуть на роботу пристрою.



КРОК 5: ПІДКЛЮЧЕННЯ ЗЛИВНОГО ШЛАНГА

За замовчуванням зливний шланг кріпиться до лівої сторони пристрою (якщо дивитись на задню частину блоку). Однак його можна прикріпити і до правої сторони. Щоб забезпечити належний дренаж, приєднайте зливний шланг до тієї самої сторони, з якої виходить труба холодоагенту. Прикріпіть подовжувач зливного шланга (купується окремо) до його кінця.

- Точку з'єднання міцно обмотайте тефлоновою стрічкою, щоб забезпечити належне ущільнення та запобігти витоків.
- Для запобігання конденсації обмотайте пінопластовою ізоляцією частину зливного шланга, який залишається в приміщенні.
- Зніміть повітряний фільтр і налейте невелику кількість води в зливний піддон, щоб переконатися, що вода плавно витікає з пристроєм.

ПРИМІТКА ЩОДО РОЗМІЩЕННЯ ШЛАНГУ

Переконайтесь, що зливний шланг розміщений відповідно до наступних рисунків.

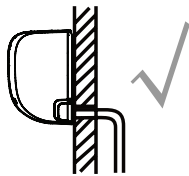

ПРАВИЛЬНО

Щоб забезпечити належний дренаж, переконайтесь, що у зливному шлангу немає перегинів або вм'ятин.

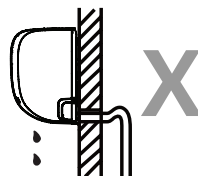

НЕПРАВИЛЬНО

Перегини у зливному шлангу створюють водяні затвори.

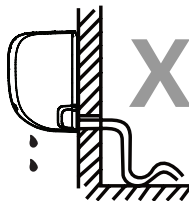

ПРАВИЛЬНО

Перегини у зливному шлангу створюють водяні затвори.

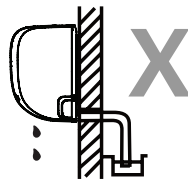

НЕПРАВИЛЬНО

Не розміщуйте кінець зливного шлангу у воді або в ємностях для збору води. Це заважатиме правильному дренажу.

ПІДКЛЮЧЕННЯ НЕВИКОРИСТАНОГО ЗЛИВНОГО ШЛАНГА

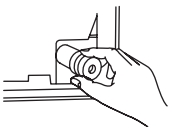

Щоб запобігти небажаним витоків, необхідно заткнути невикористаний зливний отвір гумовою пробкою, що додається у комплекті.

ПЕРЕД ВИКОНАННЯМ БУДЬ-ЯКИХ ЕЛЕКТРИЧНИХ РОБІТ ПРОЧИТАЙТЕ ЦІ ПРАВИЛА

1. Вся проводка повинна відповідати місцевим та національним електричним нормам та правилам і встановлюватись кваліфікованим електриком.
2. Всі електричні підключення повинні виконуватись відповідно до схеми електричного підключення, розташованої на панелях внутрішнього та зовнішнього блоків.
3. У разі серйозних проблем з безпекою електроживлення негайно припиніть роботу. Поясніть клієнтові свої міркування та відмовтеся від встановлення пристрою, доки питання безпеки не буде належним чином вирішено.
4. Напруга живлення повинна бути в межах 90-110% від номінальної напруги. Недостатнє живлення може призвести до пошкодження пристрою, ураження електричним струмом або пожежі.
5. У разі підключення живлення до фіксованої проводки слід встановити захист від перенапруги та головний вимикач живлення.
6. У разі підключення живлення до фіксованої проводки у фіксовану проводку повинен бути вбудований вимикач або автоматичний вимикач, який від'єднує всі полюси і має контактну відстань щонайменше 1/8 дюйма (3 мм). Кваліфікований технік повинен використовувати затверджений вимикач або перемикач.
7. Підключайте пристрій тільки до окремої розетки. Не підключайте до цієї розетки інший пристрій.
8. Переконайтесь, що кондиціонер належним чином заземлений.
9. Кожен провід повинен бути міцно з'єднаний. Ослаблені кабелі проводки можуть призвести до перегріву клеми, що призведе до несправності виробу та можливого загоряння.
10. Не дозволяйте дротам торкатися або опиратися на труби холодоагенту, компресор або будь-які рухомі частини всередині пристрою.
11. Якщо у пристрої є допоміжний електричний обігрівач, він повинен бути встановлений принаймні на відстані 1 метру (40 дюймів) від будь-яких легкозаймистих матеріалів.
12. Щоб уникнути ураження електричним струмом, ніколи не торкайтесь електричних компонентів одразу після вимкнення електроживлення. Після вимкнення живлення завжди зачекайте 10 хвилин або більше, перш ніж торкатися електричних компонентів.

ОБЕРЕЖНО

**ПЕРЕД ВИКОНАННЯМ БУДЬ-ЯКИХ ЕЛЕКТРИЧНИХ РОБІТ АБО РОБІТ
З ПІДКЛЮЧЕННЯ ВИМКНІТЬ ОСНОВНЕ ЖИВЛЕННЯ СИСТЕМИ.**



КРОК 6: ПІДКЛЮЧЕННЯ СИГНАЛЬНОГО КАБЕЛЮ ТА КАБЕЛЮ ЖИВЛЕННЯ

Сигнальний кабель забезпечує зв'язок між внутрішнім і зовнішнім блоками. Спочатку потрібно вибрати правильний розмір кабелю, перш ніж готувати його до підключення.

ТИПИ КАБЕЛІВ

- **Внутрішній кабель живлення** (якщо застосовується): H05VV-F або H05V2V2-F
- **Зовнішній кабель живлення:** H07RN-F або H05RN-F
- **Сигнальний кабель:** H07RN-F

ПРИМІТКА: У Північній Америці тип кабелю вибирається відповідно до місцевих електричних норм та правил.

Мінімальна площа перерізу силових та сигнальних кабелів (для довідки) (Не застосовується для Північної Америки)

Номинальний струм пристрою (A)	Номинальна площа поперечного перерізу (мм ²)
$> 3 \text{ i } \leq 6$	0,75
$> 6 \text{ i } \leq 10$	1
$> 10 \text{ i } \leq 16$	1,5
$> 16 \text{ i } \leq 25$	2,5
$> 25 \text{ i } \leq 32$	4
$> 32 \text{ i } \leq 40$	6

ВИБІР ПРАВИЛЬНОГО РОЗМІРУ КАБЕЛЮ

Розмір необхідного кабелю живлення, сигнального кабелю, запобіжника та перемикача визначається максимальним струмом блоку. Максимальний струм вказаний на паспортній таблиці, розташованій на бічній панелі пристрою. Щоб вибрати відповідний кабель, запобіжник або перемикач див. цю таблицю.

ПРИМІТКА: У Північній Америці виберіть відповідний розмір кабелю за мінімальною потужністю ланцюга, зазначеною на паспортній таблиці пристрою.

1. Відкрийте передню панель внутрішнього блоку.
2. За допомогою викрутки відкрийте кришку розгалужувальної коробки з правого боку пристрою. Це відкриє клемний блок.

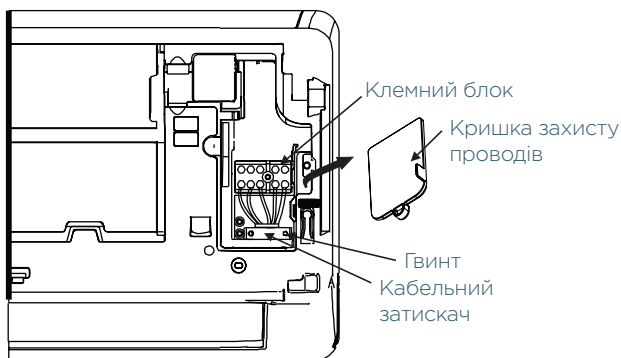

ОБЕРЕЖНО

УСЯ ЕЛЕКТРОПРОВІДКА ПОВИННА МОНТУВАТИСЯ ВИКЛЮЧНО ВІДПОВІДНО ДО СХЕМИ ПІДКЛЮЧЕННЯ, РОЗТАШОВАНОЇ НА ЗАДНІЙ СТОРОНІ ВНУТРІШНЬОГО БЛОКУ.

3. Відкрутіть кабельний затискач під клемною колодкою та розмістіть його збоку.
4. Зніміть задню панель пристрою та пластикову панель з нижнього лівого боку.
5. Проведіть сигнальний провід через цей отвір, від задньої частини пристрою до передньої.
6. Повернувшись обличчям до передньої частини блоку, підключіть провід відповідно до схеми підключення внутрішнього блоку, підключіть u-подібний виступ і міцно прикрутіть кожен провід до відповідної клеми.



ОБЕРЕЖНО

НЕ СПЛУТАЙТЕ ПРОВІД ПІД НАПРУГОЮ ТА НУЛЬОВИЙ

Це небезпечно і може спричинити несправність блоку кондиціонування.

7. Перевіривши надійність кожного з'єднання, скористайтесь затискачем кабелю, щоб закріпити сигнальний кабель на пристрої. Щільно закрутіть затискач кабелю.
8. Встановіть дровову кришку на передній панелі пристрою та пластикову панель на задній панелі.

ПРИМІТКА ЩОДО ПРОВІДКИ

ПРОЦЕС ПІДКЛЮЧЕННЯ ПРОВІДКИ МОЖЕ ДЕЩО ВІДРІЗНЯТИСЯ МІЖ БЛОКАМИ ТА РЕГІОНАМИ.



КРОК 7: ОБГОРТАННЯ ТА КАБЕЛІ

Перш ніж пропустити трубопровід, зливний шланг та сигнальний кабель через отвір у стіні, ви повинні з'єднати їх, щоб заощадити простір, захистити та ізолювати (Не застосовується у Північній Америці).

1. З'єднайте зливний шланг, труби холодоагенту та сигнальний кабель, як показано нижче:

Внутрішній блок

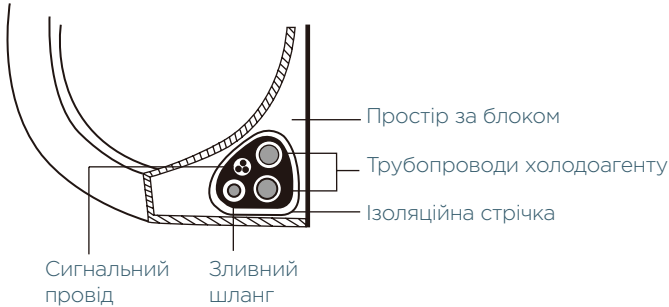

ЗЛИВНИЙ ШЛАНГ ПОВИНЕН БУТИ ЗНИЗУ

Переконайтесь, що зливний шланг знаходиться знизу пучка кабелів та шлангів. Покладання зливного шланга у верхній частині пучка може призвести до переповнення зливного піддону, що може призвести до пожежі або пошкодження водою.

НЕ ПЕРЕПЛІТАЙТЕ СИГНАЛЬНИЙ КАБЕЛЬ З ІНШИМИ ПРОВОДАМИ

Складаючи ці елементи в комплекті, не переплітайте та не перетинайте сигнальний кабель з будь-якою іншою проводкою.

2. За допомогою клейкої вінілової стрічки прикріпіть зливний шланг до нижньої частини труб холодоагенту.
3. За допомогою ізоляційної стрічки щільно обмотайте сигнальний провід, труби холодоагенту та зливний шланг. Перевірте, чи всі предмети є в комплекті.

НЕ ОБГОРТАЙТЕ КІНЦІ ТРУБОПРОВОДУ

Загортаючи пучок, тримайте кінці трубопроводів розгорнутими. Вам потрібно отримати доступ до них, щоб перевірити наявність герметичності в кінці процесу встановлення (див. розділ **Електричні перевірки та Перевірка** герметичності цього посібника).



КРОК 8: ВСТАНОВЛЕННЯ ВНУТРІШНЬОГО БЛОКУ

Якщо ви встановили нові з'єднувальні трубопроводи на зовнішній блок, виконайте наступні дії:

1. Якщо ви вже пропустили трубопровід холодоагенту через отвір у стіні, перейдіть до кроку 4.
2. В іншому випадку переконайтесь, що кінці труб холодоагенту герметично закриті, щоб у труби не потрапляв бруд або сторонні матеріали.
3. Повільно пропустіть загорнутий пучок труб холодоагенту, зливний шланг та сигнальний провід через отвір у стіні.
4. Зачепіть верх внутрішнього блоку за верхній гачок монтажної пластини.
5. Переконайтесь, що блок надійно зафіксований на кріпленні, трохи натискаючи на ліву та праву сторони пристрою. Пристрій не повинен хитатися або переміщуватися.
6. Застосовуючи рівномірний тиск, натисніть на нижню половину пристрою. Продовжуйте натискати вниз, доки пристрій не зафіксується на гачках у нижній частині монтажної пластини.
7. Знову переконайтесь, що пристрій надійно закріплений, трохи натискаючи на ліву та праву сторони пристрою.

Якщо трубопроводи холодоагенту вже вмонтовані в стіну, виконайте наступне:

1. Зачепіть верх внутрішнього блоку за верхній гачок монтажної пластини.
2. Використовуйте кронштейн або клин, щоб підперти пристрій, даючи достатньо місця для підключення трубопроводу холодоагенту, сигнального кабелю та зливного шланга.

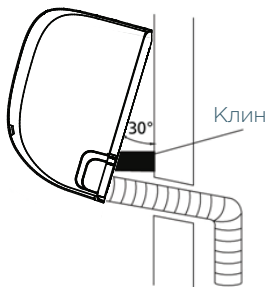

3. Підключіть зливний шланг і трубопроводи холодоагенту (інструкції див. у розділі **Підключення трубопроводів для холодоагенту** в цьому посібнику).
4. Зберігайте відкриту точку з'єднання труби для проведення перевірки герметичності (див. розділ **Електричні перевірки та Перевірка герметичності** цього посібника).

- Після перевірки на герметичність обмотайте місце з'єднання ізоляційною стрічкою.
- Зніміть кронштейн або клин, що підпирає пристрій.
- Застосовуючи рівномірний тиск, натисніть на нижню половину пристрою. Продовжуйте натискати вниз, доки пристрій не зафіксується на гачках у нижній частині монтажної пластини.

ПОЛОЖЕННЯ БЛОКУ МОЖНА РЕГУЛЮВАТИ

Майте на увазі, що гачки на монтажній пластині менше, ніж отвори на задній панелі пристрою. Якщо виявиться, що у немає достатньо місця для підключення вбудованих труб до внутрішнього блоку, блок можна регулювати вліво або вправо приблизно на 30–50 мм (1,18–1,95 дюйма), залежно від моделі.



ВСТАНОВЛЕННЯ ЗОВНІШНЬОГО БЛОКУ

Встановлюйте пристрій, дотримуючись місцевих норм та правил, у різних регіонах вони можуть дещо відрізнятись.

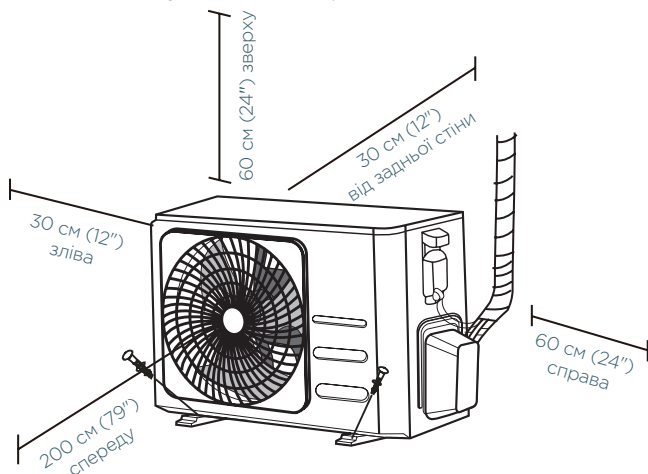

КРОК 1: ВИБІР МІСЦЯ ВСТАНОВЛЕННЯ

Перш ніж встановлювати зовнішній блок, потрібно вибрати відповідне місце. Нижче наведено стандарти, які допоможуть вибрати відповідне місце розташування пристрою.

Відповідне місце встановлення відповідає наступним стандартам:

1. Відповідає усім просторовим вимогам, наведеним у **Вимогах до місця встановлення** вище.
2. Хороша циркуляція повітря та вентиляція
3. Тверде і міцне — місце може витримати пристрій і не буде вібрувати
4. Шум від пристрою не заважатиме іншим людям
5. Захищене від тривалих періодів прямих сонячних променів або дощу

Там, де передбачається снігопад, підніміть пристрій над базовою подушкою, щоб запобігти накопиченню льоду та пошкодженню котушки. Установіть пристрій досить високо, щоб бути вище середнього рівня снігу, що накопичується. Мінімальна висота повинна становити 18 дюймів.

НЕ встановлювати у наступних місцях:

- Поруч із перешкодою, яка перекриває вхід і вихід повітря
- Поруч із громадською вулицею, багатолюдними місцями, або там, де шум від пристрою заважатиме іншим
- Поруч із тваринами або рослинами, яким зашкодить випуск гарячого повітря Біля будь-якого джерела горючого газу У місці, де може накопичуватись велика кількість пилу
- У місці, де знаходиться надмірна кількість соляного повітря

ОСОБЛИВІ МІРКУВАННЯ ЩОДО ЕКСТРЕМАЛЬНИХ ПОГОДНИХ УМОВ

Якщо пристрій зазнає впливу сильного вітру:

Встановіть пристрій таким чином, щоб вентилятор на виході з повітрям знаходився під кутом 90 ° до напрямку вітру. Якщо потрібно, встановіть перешкоду перед блоком, щоб захистити його від надзвичайно сильного вітру. Див. рисунки нижче.

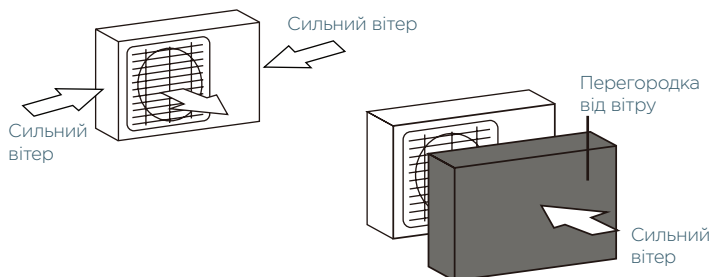

Якщо пристрій часто піддається впливу сильного дощу або снігу:

Встановіть укриття над блоком, щоб захистити його від дощу або снігу. Будьте обережні, щоб не перешкоджати потоку повітря навколо пристрою.

Якщо пристрій часто піддається впливу солоного повітря (морське узбережжя):

Використовуйте зовнішній блок, спеціально розроблений для протидії корозії.



КРОК 2: ВСТАНОВЛЕННЯ ЗЛИВНОГО З'ЄДНАННЯ (ТІЛЬКИ ТЕПЛОВИЙ НАСОС)

Перш ніж закріпити зовнішній блок на болтах, необхідно встановити зливне з'єднання у нижній частині блоку. Зверніть увагу, що існує два різні типи зливних з'єднань залежно від типу зовнішнього блоку.

Якщо зливне з'єднання постачається з гумовим ущільненням (див. Рис. А), виконайте наступне:

1. Встановіть гумове ущільнення на кінець зливного з'єднання, яке буде з'єднуватися із зовнішнім блоком.
2. Вставте зливне з'єднання у отвір у основному піддоні блоку.
3. Поверніть зливне з'єднання на 90°, доки воно не зафіксується на місці, спрямованому до передньої частини пристрою.
4. Підключіть подовжувач зливного шланга (не входить до комплекту) до зливного з'єднання, щоб перенаправляти воду з пристрою в режимі опалення.

Якщо зливне з'єднання не постачається з гумовим ущільненням (див. Рис. В), виконайте наступне:

1. Вставте зливне з'єднання у отвір у основному піддоні блоку. Зливне з'єднання клацне у цьому місці.
2. Підключіть подовжувач зливного шланга (не входить до комплекту) до зливного з'єднання, щоб перенаправляти воду з пристрою в режимі опалення.

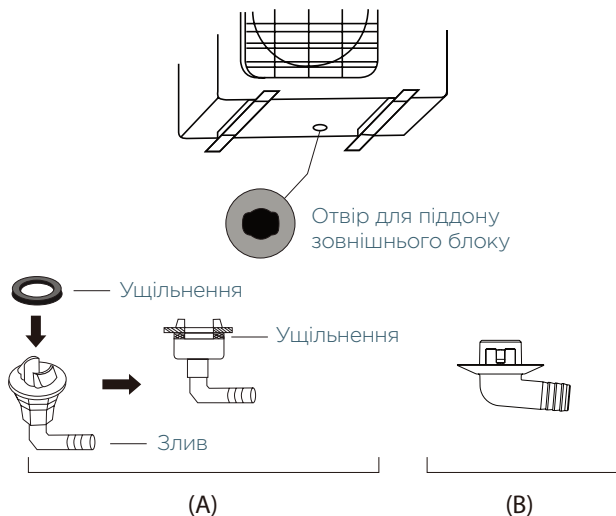

ДЛЯ ХОЛОДНОГО КЛІМАТУ

У холодному кліматі переконайтеся, що зливний шланг знаходиться якомога вертикальніше, щоб забезпечити швидкий злив води. Якщо вода стікає надто повільно, вона може замерзнути в шлангу і залити пристрій.



КРОК 3: КРІПЛЕННЯ НА АНКЕРИ ЗОВНІШНЬОГО БЛОКУ

Зовнішній блок може бути прикріплений до землі або до настінного кронштейна за допомогою болтів (M10). Підготуйте монтажну основу пристрою відповідно до розмірів нижче.

РОЗМІРИ МОНТАЖУ БЛОКУ

Далі наведено перелік різних розмірів зовнішнього блоку та відстані між їх монтажними ніжками. Підготуйте монтажну основу пристрою відповідно до розмірів нижче.

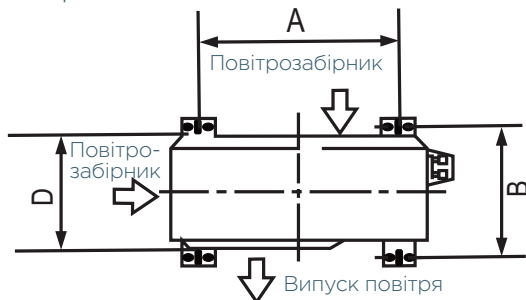

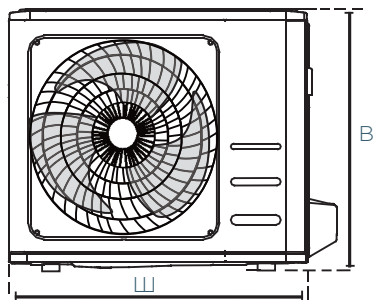

Розміри зовнішнього блоку (мм) Ш × В × Д	Монтажні розміри	
	Відстань А (мм)	Відстань В (мм)
681×434×285 (26,8"×17,1"×11,2")	460 (18,1")	292 (11,5")
700×550×270 (27,5"×21,6"×10,6")	450 (17,7")	260 (10,2")
700×550×275 (27,5"×21,6"×10,8")	450 (17,7")	260 (10,2")
720×495×270 (28,3"×19,5"×10,6")	452 (17,8")	255 (10,0")
728×555×300 (28,7"×21,8"×11,8")	452 (17,8")	302(11,9")
765×555×303 (30,1"×21,8"×11,9")	452 (17,8")	286(11,3")
770×555×300 (30,3"×21,8"×11,8")	487 (19,2")	298 (11,7")
805×554×330 (31,7"×21,8"×12,9")	511 (20,1")	317 (12,5")
800×554×333 (31,5"×21,8"×13,1")	514 (20,2")	340 (13,4")
845×702×363 (33,3"×27,6"×14,3")	540 (21,3")	350 (13,8")
890×673×342 (35,0"×26,5"×13,5")	663 (26,1")	354 (13,9")
946×810×420 (37,2"×31,9"×16,5")	673 (26,5")	403 (15,9")
946×810×410 (37,2"×31,9"×16,1")	673 (26,5")	403 (15,9")

У разі встановлення пристрою на землю або на бетонну монтажну платформу, виконайте наступне:

1. Позначте позиції чотирьох дюбелів на основі таблиці розмірів.
2. Попередньо просвердліть отвори для дюбелів.
3. Встановіть гайку на кінець кожного дюбеля.
4. Дюбелі забивають в попередньо просвердлені отвори.
5. Зніміть гайки з розширювальних болтів і розмістіть на болтах зовнішній блок.
6. Встановіть шайбу на кожен дюбель, а потім замініть гайки.
7. За допомогою ключа затягніть кожну гайку до упору.



ОБЕРЕЖНО

ПІД ЧАС СВЕРДЛІННЯ БЕТОНУ ЗАВЖДИ РЕКОМЕНДУЄТЬСЯ ВИКОРИСТОВУВАТИ ЗІЗ ДЛЯ ЗАХИСТУ ОЧЕЙ.

Якщо пристрій встановлюється на настінному кронштейні, виконайте наступне:



ОБЕРЕЖНО

Переконайтеся, що стіна зроблена з цільної цегли, бетону або такого ж міцного матеріалу. Стіна повинна витримувати принаймні чотири-кратну вагу пристрою.

1. Позначте положення отворів для кронштейнів на основі таблиці розмірів.
2. Попередньо просвердліть отвори для дюбелів.
3. Встановіть шайбу і гайку на кінець кожного дюбеля.
4. Просуньте дюбелі крізь отвори в кріпильних кронштейнах, поставте кріпильні кронштейни на місце та забийте дюбелі в стіну.
5. Перевірте, чи кріпильні кронштейни стоять рівно.
6. Обережно підніміть блок і покладіть його кріпильні ніжки на кронштейни.
7. Міцно прикрутіть пристрій до кронштейнів.
8. Якщо дозволяється, встановлюйте пристрій на гумових прокладках, щоб зменшити вібрацію та шум.



КРОК 4: ПІДКЛЮЧЕННЯ СИГНАЛЬНОГО КАБЕЛЮ ТА КАБЕЛЮ ЖИВЛЕННЯ

Клемна колодка зовнішнього блоку захищена кришкою електропроводки збоку блоку. На внутрішній стороні кришки електропроводки надрукована вичерпна схема підключення.



ОБЕРЕЖНО

ПЕРЕД ВИКОНАННЯМ БУДЬ-ЯКИХ ЕЛЕКТРИЧНИХ РОБІТ АБО РОБІТ З ПІДКЛЮЧЕННЯ ВИМКНІТЬ ОСНОВНЕ ЖИВЛЕННЯ СИСТЕМИ.

1. Підготуйте кабель для підключення:

ВИКОРИСТОВУЙТЕ ВІДПОВІДНИЙ КАБЕЛЬ

Виберіть відповідний кабель, див. «Типи кабелів» на сторінці 14.

ВИБІР ПРАВИЛЬНОГО РОЗМІРУ КАБЕЛЮ

Розмір необхідного кабелю живлення, сигнального кабелю, запобіжника та перемикача визначається максимальним струмом блоку. Максимальний струм вказаний на паспортній таблиці, розташованій на бічній панелі пристрою.

ПРИМІТКА: У Північній Америці виберіть відповідний розмір кабелю за мінімальною потужністю ланцюга, зазначеною на паспортній таблиці пристрою.

- a. За допомогою знімачів ізоляції зніміть зовнішню гумову ізоляцію з обох кінців кабелю, щоб оголити близько 40 мм (1,57 дюйма) проводів всередині.
- b. Зніміть ізоляцію з кінців проводів.
- c. За допомогою дротяної обтискачки обтисніть u-подібні наконечники на кінцях проводів.

БУДЬТЕ ОБЕРЕЖНІ, ПРАЦЮЮЧИ З ПРОВОДАМИ ПІД НАПРУГОЮ

Під час обтиску проводів переконайтеся, що ви чітко відрізняєте провід, що знаходиться під напругою («L»), від інших проводів.



ОБЕРЕЖНО

ВСІ ЕЛЕКТРОМОНТАЖНІ РОБОТИ ПОВИННІ ВИКОНУВАТИСЯ СУВОРО ВІДПОВІДНО ДО СХЕМИ ПІДКЛЮЧЕННЯ, ЗОБРАЖЕНОЇ НА ВНУТРІШНІЙ ЧАСТИНІ КРИШКИ ЗАХИСТУ ПРОВОДІВ ЗОВНІШНЬОГО БЛОКУ.

2. Відкрутіть кришку захисту проводів та зніміть її.
3. Відкрутіть кабельний затискач під клемною колодкою та розмістіть його збоку.
4. Підключіть провід відповідно до електричної схеми та міцно прикрутіть вушко кожного дроту до відповідної клемми.
5. Перевіривши з'єднання на надійність, обмотайте дроти навколо, щоб запобігти потраплянню дощової води на клему.
6. Закріпіть кабель на пристрої за допомогою кабельного затискача. Щільно закрутіть затискач кабелю.
7. Ізолюйте невикористані дроти ПВХ-стрічкою. Розташуйте їх так, щоб вони не торкались електричних або металевих деталей.
8. Встановіть дротову кришку збоку пристрою та закрутіть її на місце.

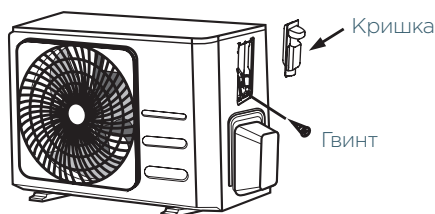

ПРИМІТКА: Якщо кабельний затискач відповідає зображенню, виберіть відповідний наскрізний отвір відповідно до діаметра проводу.

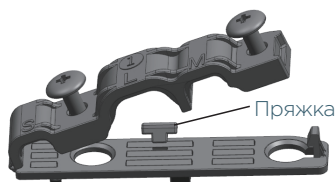

Отвір трьох розмірів: Маленький, Великий, Середній

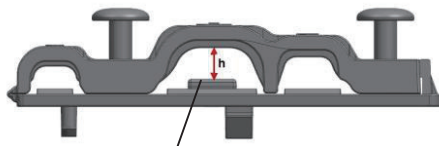

Коли кабель недостатньо закріплений, використовуйте пряжку, щоб підперти його, щоб його можна було щільно затиснути.

У Північній Америці

1. Зніміть кришку захисту проводів з блоку, відкрутивши 3 гвинти.
2. Зніміть кришки на панелі трубопроводу.
3. Тимчасово встановіть труби трубопроводу (не входять в комплект) на панелі трубопроводу.
4. Належним чином підключіть як джерела живлення, так і лінії низької напруги до відповідних клем на клемній колодці.
5. Заземліть пристрій відповідно до місцевих норм.
6. Переконайтеся, що розмір кожного дроту має розмір, який на кілька сантиметрів перевищує необхідну довжину для проводки.
7. Для закріплення труб трубопроводів використовуйте контргайки.

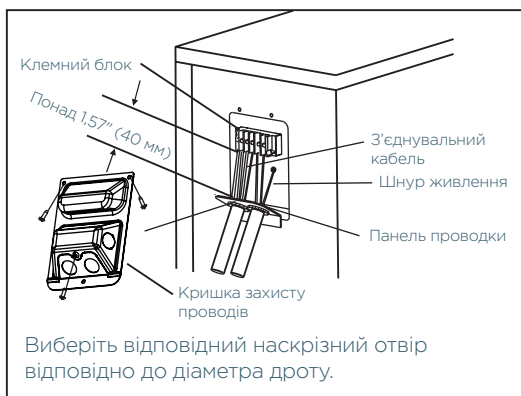



ПІДКЛЮЧЕННЯ ТРУБОПРОВОДА ХОЛОДОАГЕНТА

Підключаючи трубопроводи холодоагенту, не допускайте потрапляння речовин або газів, крім зазначеного холодоагенту. Присутність інших газів або речовин знизить потужність установки та може спричинити аномально високий тиск у холодильному циклі. Це може спричинити вибух та травмування.



ВІДМІТКИ ДОВЖИНИ ТРУБИ

Довжина трубопроводів для холодоагенту впливатиме на продуктивність та енергоефективність агрегату. Номінальна ефективність перевіряється на агрегатах із довжиною труби 5 метрів (16,5 футів) (у Північній Америці стандартна довжина труб становить 7,5 м (25 футів)). Мінімальний прогін труби 3 метри необхідний для мінімізації вібрації та надмірного шуму. У спеціальній тропічній зоні для моделей з холодоагентом R290 не можна додавати холодоагент, а максимальна довжина труби холодоагенту не повинна перевищувати 10 метрів (32,8 фута). Див. таблицю нижче, щоб дізнатись про максимальну довжину та висоту падіння трубопроводів.

Максимальна довжина і висота падіння трубопроводів для холодоагенту на одиницю моделі

Модель	Продуктивність (БТО/год)	Макс. довжина (м)	Макс. падіння висоти (м)
R410A, R32 Інверторний роздільний кондиціонер	< 15,000	25 (82 фути)	10 (33 фути)
	≥ 15,000 і < 24,000	30 (98,5 футів)	20 (66 футів)
	≥ 24,000 і < 36,000	50 (164 фути)	25 (82 фути)
R22 Роздільний кондиціонер із фіксованою швидкістю	< 18,000	10 (33 фути)	5 (16 футів)
	≥ 18,000 і < 21,000	15 (49 футів)	8(26 футів)
	≥ 21,000 і < 35,000	20 (66 футів)	10(33 фути)
R410A, R32 3 фіксованою швидкістю	< 18,000	20 (66 футів)	8(26 футів)
Роздільний кондиціонер	≥ 18,000 і < 36,000	25 (82 фути)	10(33 фути)



ІНСТРУКЦІЇ З ПІДКЛЮЧЕННЯ — ТРУБОПРОВІДИ ХОЛОДОАГЕНТУ

Крок 1: Нарізка труб

Готуючи труби для холодоагенту, будьте максимально обережними та правильно їх розріжте та розширте. Це забезпечить ефективну роботу та мінімізує необхідність подальшого технічного обслуговування.

1. Виміряйте відстань між внутрішнім і зовнішнім блоками.
2. За допомогою труборіза відріжте трубу трохи довше відміряної відстані.
3. Переконайтесь, що труба розрізана під ідеальним кутом 90° .



НЕ ДЕФОРМУЙТЕ ТРУБУ ПІД ЧАС РІЗАННЯ

Будьте особливо обережні, щоб не пошкодити, не вм'яти або не деформувати трубу під час різання. Це різко знизить ефективність нагрівання агрегату.

Крок 2: Видалення задирок

Задирки можуть вплинути на герметичне ущільнення трубопроводу холодоагенту. Їх потрібно повністю видалити.

1. Тримайте трубу під кутом вниз, щоб запобігти потраплянню задирок у трубу.
2. За допомогою розширювача або інструменту для зняття задирок видаліть усі задирки з відрізаної ділянки труби.

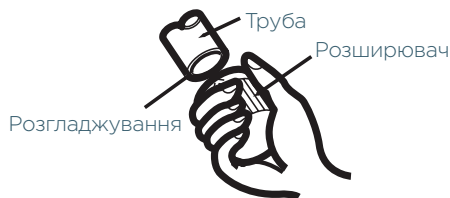

Крок 3: Розширення кінців трубок

Правильне розширення кінця трубки має важливе значення для досягнення герметичного ущільнення.

1. Після видалення задирок з розрізаної труби заклейте кінці стрічкою з ПВХ, щоб запобігти потраплянню сторонніх матеріалів в трубу.
2. Обшийте трубу ізоляційним матеріалом.

- Встановіть конусні гайки на обидва кінці труби. Переконайтесь, що вони розміщені в правильному напрямку, інакше неможливо буде одягнути їх або змінити напрямок після розширення.



- Зніміть ПВХ стрічку з кінців труби, коли будете готові виконати розвальцьовування.
- Затисніть конусну форму на кінці труби. Кінець труби повинен виходити за край конусної форми відповідно до розмірів, наведених у таблиці нижче.

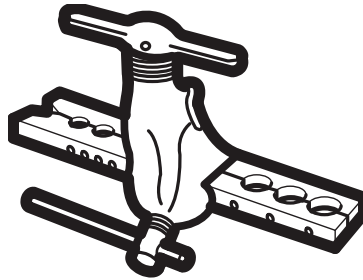

РОЗШИРЕННЯ ТРУБОПРОВОДУ ПОЗА КОНУСНУ ФОРМУ

Зовнішній діаметр труби (мм)	А (мм)	
	Мін.	Макс.
ø 6,35 (ø 0,25")	0,7 (0,0275")	1,3 (0,05")
ø 9,52 (ø 0,375")	1,0 (0,04")	1,6 (0,063")
ø 12,7 (ø 0,5")	1,0 (0,04")	1,8 (0,07")
ø 16 (ø 0,63")	2,0 (0,078")	2,2 (0,086")
ø 19 (ø 0,75")	2,0 (0,078")	2,4 (0,094")

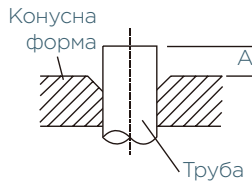

- Встановіть інструмент для розвальцьовування на форму.
- Повертайте рукоятку інструмента для розвальцьовування за годинниковою стрілкою, поки труба повністю не розвальцьовується.

- Зніміть інструмент для розвальцьовування та конусну форму, а потім огляньте кінець труби на наявність тріщин і рівного розвальцьовування.

Крок 4: З'єднання труб

Підключаючи труби холодоагенту, будьте обережні, щоб не використувати надмірний крутний момент або будь-яким чином деформувати трубопроводи. Спочатку слід підключити трубу низького тиску, потім трубу високого тиску.

МІНІМАЛЬНИЙ РАДІУС ЗГИНУ

Під час згинання з'єднувальних трубопроводів холодоагенту мінімальний радіус згину становить 10 см.

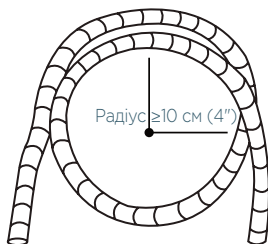

Інструкції з підключення трубопроводів до внутрішнього блоку

- Вирівняйте центр двох труб, які будуть з'єднуватися.

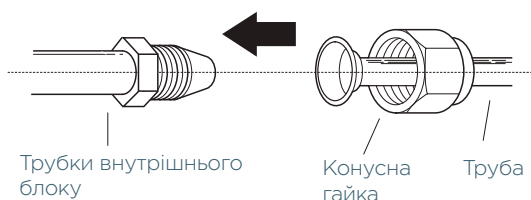

- Якомога щільніше затягніть вручну конусну гайку.
- За допомогою гайкового ключа затисніть гайку на трубці блоку.
- Міцно стискаючи гайку на трубі агрегату, затягніть динамометричним ключем, щоб затягнути конусну гайку відповідно до значень крутного моменту в таблиці **вимог крутного моменту** нижче. Злегка ослабте конусну гайку, а потім знову затягніть.

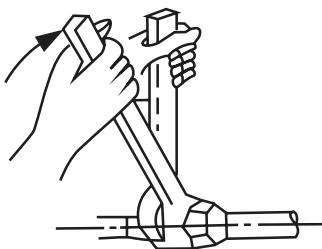

ВИМОГИ ДО КРУТНОГО МОМЕНТУ

Зовнішній діаметр труби (мм)	Крутний момент затягування (Н•м)	Розмір конуса (B) (мм)	Форма конуса
∅ 6,35 (∅ 0,25")	18-20 (180-200кгс•см)	8,4-8,7 (0,33-0,34")	
∅ 9,52 (∅ 0,375")	32-39 (320-390кгс•см)	13,2-13,5 (0,52-0,53")	
∅ 12,7 (∅ 0,5")	49-59 (490-590кгс•см)	16,2-16,5 (0,64-0,65")	
∅ 16 (∅ 0,63")	57-71 (570-710кгс•см)	19,2-19,7 (0,76-0,78")	
∅ 19 (∅ 0,75")	67-101 (670-1010кгс•см)	23,2-23,7 (0,91-0,93")	

НЕ ЗАСТОСОВУЙТЕ НАДМІРНИЙ КРУТНИЙ МОМЕНТ

Надмірна сила може зламати гайку або пошкодити трубопровід холодоагенту. Не слід перевищувати вимоги до крутного моменту, наведені в таблиці вище.

Інструкції з підключення трубопроводів до зовнішнього блоку

1. Відкрутіть кришку від запірного клапана збоку зовнішнього блоку.
2. Зніміть захисні ковпачки з кінців клапанів.
3. Вирівняйте розвальцьовані кінці труби з кожним клапаном і вручну якомога щільніше затягніть конусну гайку.
4. За допомогою гайкового ключа схопіть корпус клапана. Не захоплюйте гайку, яка ущільнює сервісний клапан.

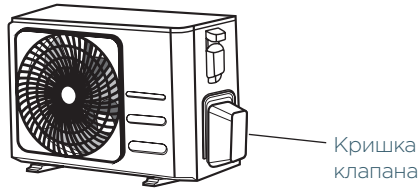

5. Міцно стискаючи корпус клапана, використовуйте динамометричний ключ, щоб затягнути конусну гайку відповідно до значень крутного моменту.
6. Злегка ослабте конусну гайку, а потім знову затягніть.
7. Повторіть кроки 3-6 для решти труби.

ВИКОРИСТОВУЙТЕ ГАЙКОВИЙ КЛЮЧ ДЛЯ ЗАХОПЛЕННЯ ОСНОВНОГО КОРПУСУ КЛАПАНА

Крутний момент від затягування конусної гайки може відірвати інші частини клапана.

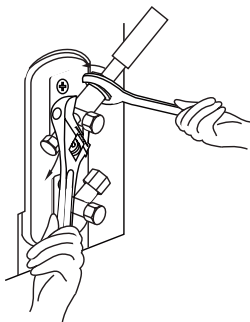

ВИПУСК ПОВІТРЯ

Підготовчі та запобіжні заходи

Повітря та сторонні речовини в контурі холодоагенту можуть спричинити ненормальне підвищення тиску, що може призвести до пошкодження кондиціонера, зниження його ефективності та травмування. Скористайтеся вакуумним насосом і манометром колектора для видалення речовин з контуру холодоагенту, виводячи із системи газ, що не конденсується, та вологу.

Видалення слід проводити під час первинної установки та під час перенесення блоку.

ПЕРЕД ВИДАЛЕННЯМ РЕЧОВИНИ

- Переконайтесь, що сполучні труби між внутрішнім і зовнішнім блоками підключені належним чином.
- Переконайтесь, що вся проводка підключена належним чином.

Вказівки щодо видалення сторонніх речовин

1. Підключіть шланг заправки манометра колектора до сервісного отвору клапана низького тиску зовнішнього блоку.
2. Підключіть інший шланг для заправки від манометра колектора до вакуумного насоса.
3. Відкрийте сторону низького тиску манометра. Тримайте сторону високого тиску закритою.
4. Увімкніть вакуумний насос для видалення сторонніх речовин з системи.
5. Запускайте вакуум протягом принаймні 15 хвилин або до тих пір, поки вимірювач не покаже -76 см рт. ст. (-105 Па).

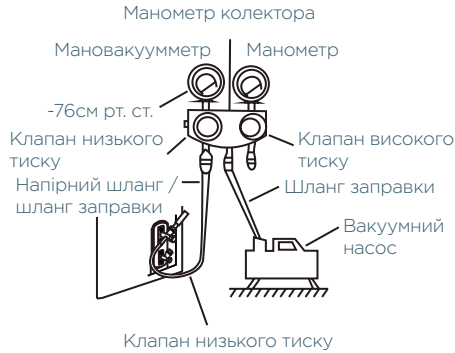

6. Закрийте сторону манометра колектора низького тиску та вимкніть вакуумний насос.
7. Зачекайте 5 хвилин, а потім переконайтесь, що тиск у системі не змінився.
8. У разі зміни тиску в системі див. розділ Перевірка витоків газу для отримання інформації про те, як перевірити наявність витоків. Якщо тиск в системі не змінюється, відкрутіть ковпачок від запірного клапана (клапана високого тиску).
9. Вставте шестигранний ключ у запірний клапан (клапан високого тиску) і відкрийте його, повернувши ключ на 1/4 оберту проти годинникової стрілки. Послухайте, чи газ виходить із системи, а потім через 5 секунд закрийте клапан.
10. Поспостерігайте за манометром протягом однієї хвилини, щоб переконатися, що тиск не змінюється. Манометр повинен показувати трохи вище атмосферного тиску.
11. Зніміть шланг заправки із сервісного отвору.

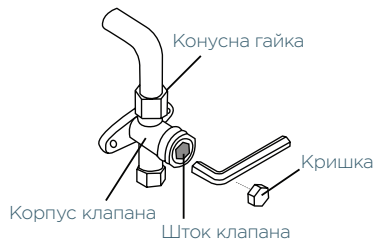

12. За допомогою шестигранного ключа повністю відкрийте клапани високого та низького тиску.
13. Затягніть вручну кришки клапанів на всіх трьох клапанах (сервісний отвір, високий тиск, низький тиск). Можна додатково затягнути його за допомогою динамометричного ключа, якщо це необхідно.

ОБЕРЕЖНО ВІДКРИВАЙТЕ ШТОК КЛАПАНА

Відкриваючи штоки клапанів, повертайте шестигранний ключ, доки він не стане навпроти стопора. Не намагайтеся змусити клапан відкритися далі.

Зауваження щодо додавання холодоагента

Деякі системи вимагають додаткової заправки залежно від довжини труби. Стандартна довжина труби змінюється відповідно до місцевих норм. Наприклад, у Північній Америці стандартна довжина труби становить 7,5 м (25 футів).

В інших районах стандартна довжина труби становить 5 м (16 футів). Заправка холодоагенту повинна здійснюватися через сервісний отвір на клапані низького тиску зовнішнього блоку. Додатковий холодоагент, який потрібно заправити, можна розрахувати за наступною формулою:

ДОДАТКОВИЙ ХОЛОДОАГЕНТ НА ОДИНИЦЮ ДОВЖИНИ ТРУБИ

Довжина з'єднувальної труби (м)	Метод продувки повітрям	Додатковий холодоагент	
≤ Стандартна довжина труби	Вакуумний насос	Не застосовується	
> Стандартна довжина труби	Вакуумний насос	З боку рідини: $\varnothing 6,35$ ($\varnothing 0,25$ " R32: (Довжина труби — стандартна довжина) $\times 12$ г/м (Довжина труби — стандартна довжина) $\times 0,13$ унцій/фут R290: (Довжина труби — стандартна довжина) $\times 10$ г/м (Довжина труби — стандартна довжина) $\times 0,10$ унцій/фут R410A: (Довжина труби — стандартна довжина) $\times 15$ г/м (Довжина труби — стандартна довжина) $\times 0,16$ унцій/фут R22: (Довжина труби — стандартна довжина) $\times 20$ г/м (Довжина труби — стандартна довжина) $\times 0,21$ унцій/фут	З боку рідини: $\varnothing 9,52$ ($\varnothing 0,375$ " R32: (Довжина труби — стандартна довжина) $\times 24$ г/м (Довжина труби — стандартна довжина) $\times 0,26$ унцій/фут R290: (Довжина труби — стандартна довжина) $\times 18$ г/м (Довжина труби — стандартна довжина) $\times 0,19$ унцій/фут R410A: (Довжина труби — стандартна довжина) $\times 30$ г/м (Довжина труби — стандартна довжина) $\times 0,32$ унцій/фут R22: (Довжина труби — стандартна довжина) $\times 40$ г/м (Довжина труби — стандартна довжина) $\times 0,42$ унцій/фут

Для холодильної установки R290 загальна кількість холодоагенту, що підлягає заправці, не перевищує:

387г (≤ 9000 БТО/год), 447 г (> 9000 БТО/год та ≤ 12000 БТО/год),
 547 г (> 12000 БТО/год та ≤ 18000 БТО/год), 632 г (> 18000 БТО/год та ≤ 24000 БТО/год).

ОБЕРЕЖНО

НЕ змішуйте типи холодоагентів.



ПЕРЕВІРКИ ВИТОКІВ СТРУМУ ТА ГАЗУ

ПЕРЕД ПРОБНИМ ЗАПУСКОМ

Проводьте пробний запуск тільки після того, як виконали наступні дії:

- **Перевірка електробезпеки** — Переконайтесь, що електрична система пристрою безпечна та працює належним чином.
- **Перевірка витоків газу** — Перевірте всі з'єднання гайок і переконайтеся, що у системі відсутні втрати.
- Переконайтесь, що клапани для газу та рідини (високого та низького тиску) повністю відкриті.

Перевірки електробезпеки

Після встановлення переконайтесь, що вся електропроводка встановлена відповідно до місцевих та національних норм та відповідно до Посібника з монтажу.

ПЕРЕД ПРОБНИМ ЗАПУСКОМ

Перевірте роботу заземлення

Виміряйте опір заземлення за допомогою візуального виявлення та за допомогою тестера опору заземлення. Опір заземлення повинен бути менше 0,1 Ω .

Примітка: Це може не знадобитися для деяких місць у Північній Америці.

ПІД ЧАС ПРОБНОГО ЗАПУСКУ

Перевірте наявність витоків струму

Під час **пробного запуску** використовуються електрозонд та мультиметр для проведення всебічного випробування на витoki струму.

У разі виявлення витоків струму негайно вимкніть пристрій і зателефонуйте кваліфікованому електрику, щоб знайти та усунути причину витoku.

Примітка: Це може не знадобитися для деяких місць у Північній Америці.



ПОПЕРЕДЖЕННЯ — НЕБЕЗПЕКА УРАЖЕННЯ ЕЛЕКТРИЧНИМ СТРУМОМ

ВСЯ ПРОВОДКА ПОВИННА ВІДПОВІДАТИ МІСЦЕВИМ ТА НАЦІОНАЛЬНИМ ЕЛЕКТРИЧНИМ НОРМАМ ТА ВСТАНОВЛЮВАТИСЯ КВАЛІФІКОВАНИМ ЕЛЕКТРИКОМ.

Перевірка витоків газу

Існує два різні способи перевірки витоків газу.

Спосіб з використанням мильного розчину

За допомогою м'якої щітки нанесіть мильну воду або рідкий миючий засіб на всі місця з'єднання труб на внутрішньому та зовнішньому блоках. Наявність бульбашок свідчить про витік.

Метод детектора витоків

У разі використання детектора витоків, див. інструкцію з експлуатації пристрою для отримання необхідних інструкцій щодо використання.

ПІСЛЯ ПЕРЕВІРКИ ВИТОКІВ ГАЗУ

Переконавшись, що всі точки з'єднання труб НЕ протікають, замініть кришку клапана на зовнішньому блоці.

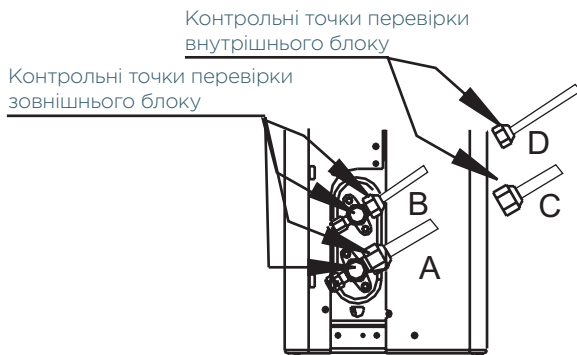

A: Запірний клапан низького тиску
 B: Запірний клапан високого тиску
 C і D: Конусні гайки внутрішнього блоку

🔌 ПРОБНИЙ ЗАПУСК

Вказівки щодо пробного запуску

Пробний запуск повинен виконуватися принаймні 30 хвилин.

1. Підключіть живлення до пристрою.
2. Натисніть кнопку **УВИМК/ВИМК** на пульті дистанційного керування.
3. Натисніть кнопку **РЕЖИМ**, щоб прокрутити по черзі наступні функції:
 - COOL — Виберіть найнижчу можливу температуру
 - ТЕПЛО — Виберіть максимально можливу температуру
4. Дайте кожній функції попрацювати протягом 5 хвилин і виконайте наступні перевірки:

Список перевірок, які потрібно виконати	ПРОЙДЕНО/НЕ ПРОЙДЕНО	
Відсутність витоків струму		
Блок належним чином заземлений		
Усі електричні клеми належним чином закриті		
Внутрішні та зовнішні блоки надійно встановлені		
Всі точки з'єднання труб не мають протікань	Зовнішній (2):	Внутрішній (2):
Вода належним чином стікає зі зливного шланга		
Всі трубопроводи належним чином ізольовані		
Пристрій виконує функцію COOL належним чином		

Список перевірок, які потрібно виконати	ПРОЙДЕНО/НЕ ПРОЙДЕНО	
Пристрій виконує функцію HEAT належним чином		
Жалюзі внутрішнього блоку повертаються належним чином		
Внутрішній блок реагує на пульт дистанційного керування		

ПЕРЕВІРТЕ З'ЄДНАННЯ ТРУБОПРОВІДІВ

Під час роботи тиск в контурі холодоагенту буде збільшуватися. Це може виявити витоки, яких не було під час первинної перевірки. Виділіть час під час пробного запуску, щоб ще раз переконаватися, що всі точки підключення трубопроводів для холодоагенту не мають протікань. Інструкції див. у розділі **Перевірка витоків газу**.

5. Після успішного завершення пробного запуску та підтвердження того, що всі контрольні пункти у Списку перевірок для виконання пройдено, виконайте наступне:
 - a. За допомогою пульта дистанційного керування поверніть пристрій до нормальної робочої температури.
 - b. За допомогою ізоляційної стрічки обмотайте з'єднання трубопроводів для холодоагенту в приміщенні, які ви залишили незакритими в процесі встановлення внутрішнього блоку.

ЯКЩО ТЕМПЕРАТУРА НАВКОЛИШНЬОГО ПОВІТРЯ НИЖЧЕ 17 °C (62 °F)

Ви не можете використовувати пульт дистанційного керування, щоб увімкнути функцію COOL, коли температура навколишнього середовища нижче 17 °C. У цьому випадку ви можете використовувати кнопку **РУЧНЕ УПРАВЛІННЯ**, щоб перевірити функцію COOL.

1. Підніміть передню панель внутрішнього блоку та підніміть її до клацання.
2. Кнопка **РУЧНЕ УПРАВЛІННЯ** знаходиться на правій стороні пристрою. Натисніть її 2 рази, щоб вибрати функцію COOL.
3. Виконайте пробний запуск як описано вище.

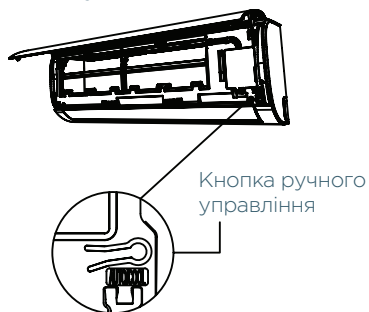

Конструкція та технічні характеристики можуть бути змінені без попереднього повідомлення щодо вдосконалення продукту. Зверніться до торгового агента або виробника для отримання детальної інформації. Будь-які оновлення посібника будуть завантажені на веб-сайт служби, перевіряйте актуальність вашої копії.



БЕЗПЕКА НАВКОЛИШНЬОГО СЕРЕДОВИЩА. УТИЛІЗАЦІЯ

Ви можете допомогти в охороні навколишнього середовища! Будь ласка, дотримуйтесь місцевих правил: передавайте непрацююче електричне обладнання у відповідний центр утилізації відходів.

Якщо пристрій буде пошкоджений без можливості ремонту, утилізуйте його відповідно до місцевих правил утилізації обладнання.

Перед тим, як утилізувати пристрій, зніміть дверцята, щоб уникнути можливості того, що в ньому опиняться закриті діти.

У жодному разі не можна просто викинути пристрій.



POWER ON YOUR ENERGY

