

Home Appliances

# SJ-TE435H4I-EU

Холодильник-морозильник

UA Інструкція з Експлуатації

**SHARP**  
Be Original.



## Дякуємо, що обрали нашу продукцію.

Цей посібник користувача містить важливу інформацію щодо техніки безпеки та вказівки, які допоможуть вам у роботі та під час технічного обслуговування вашого приладу.

Перш ніж використовувати прилад, просимо прочитати цей посібник користувача та зберегти його для подальшого використання.

Позначка	Тип	Значення
	<b>ПОПЕРЕДЖЕННЯ</b>	Ризик серйозної травми або загибелі
	<b>РИЗИК ЕЛЕКТРИЧНОГО УДАРУ</b>	Небезпечна напруга
	<b>ПОЖЕЖІ</b>	Попередження; Ризик пожежі / легкозаймисті матеріали
	<b>ЗАСТЕРЕЖЕННЯ</b>	Ризик травми або пошкодження майна
	<b>ВАЖЛИВО</b>	Користуйтеся системою належним чином

# ЗМІСТ

<b>1 ВКАЗІВКИ ЩОДО ТЕХНІКИ БЕЗПЕКИ .....</b>	<b>4</b>
1.1 Загальні попередження .....	4
1.2 Застереження щодо встановлення.....	9
1.3 Під час експлуатації.....	10
<b>2 ЧАСТИНИ ТА ВІДСІКИ ПРИСТРОЮ .....</b>	<b>12</b>
<b>3 ВІДОМОСТІ ЩОДО ВИКОРИСТАННЯ .....</b>	<b>13</b>
3.1 Інформація про технологію охолодження нового покоління.....	13
3.2 Дисплей та панель управління .....	13
3.3 Використання холодильника з морозильним відділенням .....	13
3.3.1 Режим швидкого заморожування.....	13
3.3.2 Режим швидкого охолодження .....	14
3.3.3 Економічний режим.....	15
3.3.4 Режим відпустки.....	15
3.3.5 Режим охолодження напоїв .....	16
3.3.6 Режим екранної заставки .....	16
3.3.7 Функція блокування від дітей .....	17
3.3.8 Функція сигналізації відкривання дверцят .....	17
3.4 Налаштування температури .....	17
3.4.1 Налаштування температури морозильного відділення .....	17
3.4.2 Налаштування температури холодильника.....	17
3.5 Попередження щодо налаштувань температури .....	17
3.6 Індикатор температури.....	18
3.7 Комплекуючі.....	19
3.7.1 Піднос для льоду ( <i>У деяких моделях</i> ).....	19
3.7.2 Виготовлення кубиків льоду - Ice-matic ( <i>У деяких моделях</i> ) .....	19
3.7.3 Зона свіжості ( <i>У деяких моделях</i> ).....	20
3.7.4 Регулятор вологості ( <i>У деяких моделях</i> ) .....	20
3.7.5 Регульована дверна полиця ( <i>У деяких моделях</i> ).....	21
<b>4 РОЗТАШУВАННЯ ПРОДУКТІВ У ПРИСТРОЇ.....</b>	<b>21</b>
4.1 Холодильна камера .....	21
4.2 Морозильна камера.....	23
<b>5 ОЧИЩЕННЯ ТА ТЕХНІЧНЕ ОБСЛУГОВУВАННЯ .....</b>	<b>26</b>
5.1 Заміна LED-освітлення.....	27
<b>6 ТРАНСПОРТУВАННЯ ТА РОЗТАШУВАННЯ.....</b>	<b>27</b>
6.1 Транспортування та встановлення на інше місце .....	27
6.2 Переставлення дверцят .....	27
<b>7 ПЕРЕД ВИКЛИКОМ СЕРВІСНОЇ СЛУЖБИ.....</b>	<b>28</b>
<b>8 ПОРАДИ ЩОДО ЕКОНОМІЇ ЕНЕРГІЇ.....</b>	<b>31</b>

<b>9 ТЕХНІЧНІ ДАНІ.....</b>	<b>31</b>
<b>10 ІНФОРМАЦІЯ ДЛЯ ОРГАНІЗАЦІЙ, ЯКІ ЗДІЙСНЮЮТЬ ВИПРОБУВАННЯ.....</b>	<b>32</b>
<b>11 ТЕХНІЧНА ПІДТРИМКА Й ОБСЛУГОВУВАННЯ КЛІЄНТІВ.....</b>	<b>32</b>

# 1 ВКАЗІВКИ ЩОДО ТЕХНІКИ БЕЗПЕКИ

## 1.1 Загальні попередження

**Уважно прочитайте посібник користувача.**

**⚠ ПОПЕРЕДЖЕННЯ:** Слідкуйте за тим, щоб у вентиляційних отворах корпусу та внутрішній конструкції не було сторонніх предметів.

**⚠ ПОПЕРЕДЖЕННЯ:** Не застосовуйте механічні пристрої та інші засоби для прискорення процесу розморожування окрім тих, які рекомендує виробник.

**⚠ ПОПЕРЕДЖЕННЯ:** Не використовуйте електричні прилади у відсіках для зберігання харчових продуктів, окрім пристроїв рекомендованих виробником.

**⚠ ПОПЕРЕДЖЕННЯ:** Не допускайте пошкодження холодильного контуру.

**⚠ ПОПЕРЕДЖЕННЯ:** Розміщуючи прилад, не допускайте заземлення або пошкодження шнуру живлення.

**⚠ ПОПЕРЕДЖЕННЯ:** Не розташовуйте багатомісні розетки або переносні джерела живлення з заднього боку приладу.

**⚠ ПОПЕРЕДЖЕННЯ:** Щоб уникнути небезпеки через нестійкість пристрою, він має бути встановлений у відповідності з інструкціями.

 Якщо у приладі використовується холодильний агент R600a (це можна дізнатися з інформації на етикетці на холодильнику), необхідно дотримуватися обережності під час транспортування та монтажу, щоб уникнути пошкодження деталей приладу, що містять холодильний агент. Хоча R600a є екологічно безпечним природним газом, він є вибухонебезпечним, і в разі його витікання через пошкодження деталей холодильного контуру слід не допускати використання відкритого полум'я або джерел тепла поблизу холодильника та провітрити приміщення, в якому розташовано прилад, протягом кількох хвилин.

- Під час перенесення та розташування холодильника необхідно слідкувати за тим, щоб не пошкодити холодильний контур.
- Не зберігайте в цьому пристрої вибухові речовини, такі як аерозольні балони з горючим паливом.
- Цей прилад призначений для використання в домашніх або подібних умовах, як-от:
  - у кухонних куточках магазинів, офісів та інших робочих середовищ
  - домашніх господарствах та клієнтами в готелях, мотелях та інших житлових приміщеннях
  - у місцях ночівлі з сніданком

- у місцях громадського харчування та аналогічних неторговельних закладах.
- Якщо штепсель холодильника не підходить до розетки, його повинен замінити виробник, його агент з обслуговування або спеціаліст аналогічної кваліфікації, щоб уникнути небезпеки.
- Цей прилад не призначено для використання людьми (включаючи дітей) із обмеженими фізичними, сенсорними або розумовими здібностями, а також тими, які мають недостатній досвід та знання, окрім тих випадків, коли вони користуються приладом під наглядом або керівництвом особи, яка відповідає за їхню безпеку.
- Слідкуйте за тим, щоб діти не гралися з приладом. До шнура живлення цього холодильника був приєднаний спеціальний штепсель із заземленням. Цей штепсель можна вмикати лише у заземлену розетку, обладнану плавким запобіжником щонайменше на 16 амперів.
- Якщо у вашому будинку немає такої розетки, зверніться до уповноваженого електрика для встановлення такої. Цей прилад можуть використовувати діти старші 8 років та особи зі зниженими фізичними, сенсорними та ментальними можливостями або котрим бракує досвіду та знань, якщо їм забезпечено нагляд та інструкції щодо безпечного користування



приладом і якщо вони розуміють можливу небезпеку. Діти не повинні бавитися з приладом. Чищення та обслуговування не повинні робити діти без нагляду.

- Дітям від 3 до 8 років дозволяється завантажувати та розвантажувати холодильник. Не передбачено виконання дітьми будь-яких операцій з очистки або обслуговування приладу, не передбачено використання приладу дітьми у ранньому віці (від 0 до 3 років), діти молодшого віку (від 3 до 8 років) можуть користуватися приладом під постійним наглядом дорослих, діти старшого віку (від 8 до 14 років), а також люди з фізичними вадами можуть безпечно користуватись пристроєм під належним доглядом або після детальних роз'яснень щодо умов користування приладом. Не передбачено використання приладу людьми з важкими фізичними вадами без постійного нагляду.
- Якщо шнур живлення пошкоджений, то, щоб запобігти враженню електричним струмом, його повинен замінити виробник, його технічний представник або спеціаліст аналогічної кваліфікації.
- Цей прилад не призначено для використання на висоті понад 2000 м над рівнем моря.

## **Щоб уникнути псування їжі дотримуйтесь наступних інструкцій:**

- Відкривання дверей упродовж тривалого проміжку часу може призвести до суттєвого підвищення температури у відділеннях приладу.
- Виконуйте регулярну очистку поверхонь, що вступають у контакт з їжею, а також доступних для очищення систем зливу.
- Зберігайте сире м'ясо або рибу у спеціальних контейнерах холодильника, щоб запобігти їх контакту або потрапляння крапель на інші продукти.
- Морозильні камери, позначені двома зірочками призначені для зберігання попередньо заморожених продуктів, зберігання або виготовлення морозива чи кубиків льоду.
- Морозильні камери, позначені однією, двома або трьома зірочками не призначені для заморожування свіжих продуктів.
- У разі, якщо холодильник лишається пустим на протязі тривалого часу, розморозьте, помийте та висушіть прилад і лишіть двері відчиненими, щоб запобігти утворенню плісняви всередині приладу.

## 1.2 Застереження щодо встановлення

Перед використанням холодильника слід звернути увагу на викладену нижче інформацію.

- Робоча напруга холодильника становить 220–240 В за частоти 50 Гц.
- Після встановлення до вилки має залишитися вільний доступ.
- При першому вмиканні пристрою може з'явитися запах. Він зникне, щойно холодильник почне охолоджуватися.
- Перед під'єднанням пристрою до мережі живлення впевніться, що вказана на паспортній табличці напруга відповідає параметрам мережі живлення.
- Перед тим, як вставити вилку в розетку, впевніться, що розетка має надійне заземлення. Якщо розетка не має контакту заземлення або вилка не відповідає розетці, ми рекомендуємо звернутися за допомогою до кваліфікованого електрика.
- Прилад повинен під'єднуватися до правильно встановленої розетки із запобіжником. Джерело живлення (змінний струм) і напруга у точці під'єднання повинні збігатися із даними на табличці на пристрої (табличка знаходиться на лівій внутрішній стороні приладу).
- Виробник не несе відповідальності за пошкодження, що сталися внаслідок використання приладу без належного заземлення.
- Холодильник слід ставити в місці, де на нього не потраплятимуть прямі сонячні промені.
- Прилад не можна використовувати поза приміщенням та залишати під дощем.
- Прилад має бути розташований на відстані щонайменше 50 см від кухонних плит, газових печей та радіаторів опалення та щонайменше 5 см від електричних плит.

- Якщо холодильник розташований поряд з морозильним апаратом глибокого заморожування, між ними має бути відстань не менше 2 см, щоб запобігти конденсації на зовнішній поверхні.
- Не накривайте корпус та верхню частину холодильника тканиною. Це впливає на ефективність роботи холодильника.
- Не ставте на холодильник будь-які предмети. Холодильник слід ставити в належному місці, щоб над ним був вільний простір щонайменше 10 см у висоту.
- Не кладіть на цей пристрій важкі речі.
- Перед використанням ретельно вимийте пристрій, особливо всередині (див. розділ «Чищення та обслуговування»).
- Перед використанням холодильника вимийте всі деталі теплою водою з додаванням чайної ложки харчової соди, а потім промийте чистою водою і висушіть. Після чищення встановіть усі деталі на місце.
- Слід відрегулювати висоту передніх ніжок, щоб забезпечити стійку і надійну роботу холодильника. Для регулювання ніжок їх можна прокручувати за годинниковою стрілкою (або у протилежному напрямку). Це слід зробити до того, як покладете в холодильник продукти харчування.
- Під час роботи виробу на його бічних стінках може відзначатися висока температура. Це нормально.
- Для забезпечення ефективної роботи виробу навколо нього необхідно передбачити певний зазор, що забезпечує циркуляцію повітря. Якщо користувач збирається помістити цей виріб у поглиблення в стіні, слід переконатися, що цей зазор становить 100 мм між верхньою поверхнею і стелею та 50 мм між стінами та бічними стінками виробу.

### 1.3 Під час експлуатації

- Для живлення приладу не використовуйте спарені розетки чи подовжувальний шнур.
- Не використовуйте шнур живлення, якщо він пошкоджений або зношений.
- Не згинайте та не скручуйте шнур живлення, тримайте його подалі від гарячих поверхонь.
- Не користуйтеся перехідниками.
- Після установки переконайтеся, що кабель живлення не затиснений під приладом.
- Цей прилад призначений для використання дорослими, не дозволяйте дітям гратися з приладом чи кататися, висячи на його дверях.
- Не вставляйте вилку в розетку та не виймайте її вологими руками — це може призвести до ураження електричним струмом!
- Не кладіть скляні пляшки або банки з напоями у морозильну камеру. Пляшки або банки можуть луснути.
- З метою безпеки не зберігайте у холодильнику вибухонебезпечні або легкозаймисті речовини. Пляшки з високим вмістом алкоголю необхідно щільно закрити й розташувати в холодильній камері вертикально.
- Коли дістаєте лід з морозильної камери, не торкайтеся до нього — лід може спричинити обмороження та/або порізи шкіри.
- Не торкайтеся заморожених продуктів вологими руками! Не вживайте в їжу морозиво та кубики льоду, щойно вийняті з морозильної камери!
- Розморожені продукти харчування не можна повторно заморожувати. Це може заподіяти шкоду здоров'ю, наприклад, спричинити харчове отруєння.

#### Старі та несправні холодильники

- Якщо у старому холодильнику є замок для блокування дверей, слід зняти або вивести з ладу замок перед викиданням холодильника,

щоб уникнути нещасного випадку, в разі якщо дитина потрапить у пастку, замкнувши себе всередині приладу.

- Старі холодильники містять ізоляційний матеріал та холодильний агент, до складу якого входить ХФВ. Тому, викидаючи старий холодильник, дбайте про те, щоб не зашкодити довкіллю.

#### Декларація про відповідність нормам ЄС

Ми заявляємо, що наша продукція відповідає діючим європейським директивам, рішенням, нормам та вимогам, викладеним у наведених стандартах.

#### Утилізації старого пристрою

Символ на виробі або на упаковці вказує на те, що цей виріб не можна вважати побутовими відходами. Замість цього його необхідно передати до відповідного пункту збору для переробки електричного та електронного обладнання. Забезпечуючи належну утилізацію цього виробу, ви допоможете запобігти потенційним негативним наслідкам для навколишнього середовища та здоров'я людей, які в іншому випадку могли бути спричинені невідповідним поведінням з відходами цього виробу. Для отримання більш детальної інформації щодо переробки цього виробу, будь ласка, зв'яжіться з місцевою муніципальною агенцією, службою утилізації побутових відходів або магазином, у якому ви придбали продукт.



#### Упаковка та навколишнє середовище

Пакувальні матеріали захищають ваш апарат від пошкоджень, які можуть виникнути під час транспортування. Пакувальні матеріали екологічно чисті, оскільки вони підлягають вторинній переробці. Використання переробленого матеріалу зменшує споживання сировини та, отже, зменшує утворення відходів.





### **Примітки:**

- Уважно прочитайте цей посібник перед встановленням та використанням приладу. Виробник не несе відповідальності за збитки, що сталися через неналежне використання приладу.
- Дотримуйтеся всіх інструкцій, наведених на приладі та в посібнику, та зберігайте цей посібник в надійному місці, щоб мати змогу звернутися до нього в майбутньому для вирішення можливих проблем.
- Цей прилад призначений для побутового використання. Він може використовуватися лише в домашньому господарстві та за своїм призначенням. Він не призначений для комерційного чи загального користування. Таке використання призведе до скасування гарантії на прилад, і компанія-виробник не нестиме відповідальності за можливі збитки.
- Цей прилад призначений для побутового використання і придатний лише для охолодження та зберігання продуктів харчування. Він не призначений для комерційного чи загального користування та/або зберігання речовин, відмінних від продуктів харчування. Компанія-виробник не несе відповідальності за збитки, що можуть статися через неналежне використання.

## 2 ЧАСТИНИ ТА ВІДСІКИ ПРИБОРУ

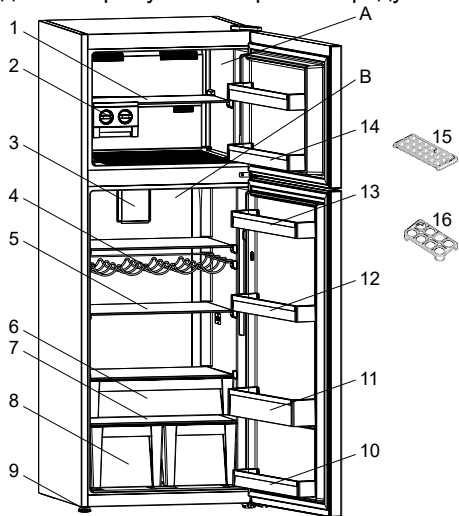
Цей холодильний пристрій не придатний для заморожування харчових продуктів.



 В цій презентації представлена інформація лише про компоненти пристрою. Компоненти можуть відрізнятися залежно від моделі.

- A) Морозильна камера
- B) Холодильна камера
- 1) Полиця морозильника
- 2) Ice-matic (Виготовлення кубиків льоду) \*
- 3) Турбовентилятор \*
- 4) Винна шафа \*
- 5) Полиці холодильника
- 6) Полиця відсіку охолодження \*
- 7) Кришка контейнерів для фруктів та овочів
- 8) Контейнери для фруктів та овочів
- 9) Вирівнювальні ніжки
- 10) Нижній полиця на дверях
- 11) Полиця для пляшок
- 12) Регульована полиця на дверцятах / Полиця на дверях
- 13) Верхня полочка
- 14) Полиця на дверях морозильної камери \*
- 15) Лоток для льоду \*
- 16) Лоток для яєць

\* У деяких моделях

### Загальні відомості:

#### Відділення для свіжих продуктів

**(Холодильник):** Найефективніше використання електроенергії забезпечується в конфігурації, коли ящики розташовано в нижній частині холодильної камери, а полиці рівномірно розподілено за обсягом. Положення відсіків на дверцятах не впливає на споживання енергії.

**Морозильне відділення (Морозильна камера):** Найефективніше використання електроенергії забезпечується в конфігурації, коли ящики та корзини розташовані одна над одною.

## 3 ВІДОМОСТІ ЩОДО ВИКОРИСТАННЯ

### 3.1 Інформація про технологію охолодження нового покоління

Холодильники-морозильники, в яких використовується технологія охолодження нового покоління, працюють за іншим принципом, ніж звичайні апарати. У звичайних холодильниках-морозильниках волога, що міститься в повітрі, яке потрапляє всередину, та випаровується з продуктів, перетворюється в морозильній камері на іній. Щоб розтопити, або розморозити цей іній, потрібно вимкнути холодильник із розетки. Щоб під час розморожування зберегти продукти холодними, їх потрібно перенести у інше місце; також користувачу доводиться видаляти залишки льоду та накопичений іній.

У холодильниках з новою технологією охолодження морозильна камера працює зовсім інакше. Вентилятор переміщує по морозильній камері потоки холодного сухого повітря. Завдяки потокам холодного повітря, які проходять по всій камері, навіть у проміжках між полицями, продукти охолоджуються рівномірно та у належний спосіб. Іній не утворюється.

Холодильна камера за конфігурацією майже така, як і морозильна. Повітря, яке приводиться в рух вентилятором, розміщеним у верхній частині холодильної камери, охолоджується під час проходження зазором за повітропроводом. У той же час завдяки струменям повітря з отворів повітропроводу процес охолодження успішно відбувається в усій морозильній камері. Отвори в повітропроводі служать для рівномірного розподілу повітря по морозильній камері.

Відсутність повітряних потоків між холодильною та морозильною камерами перешкоджає змішуванню запахів.

Таким чином, холодильник із

застосуванням нової технології охолодження є легким у використанні, має великий об'єм і гарний зовнішній вигляд.

### 3.2 Дисплей та панель управління

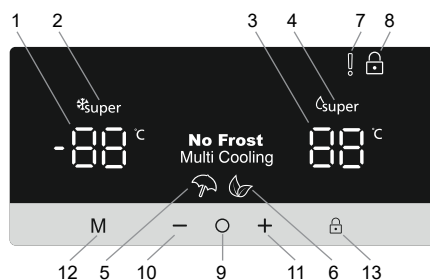

#### Використання панелі управління

1. Налаштування температури морозильного відділення
2. Індикатор режиму швидкого заморожування
3. Налаштування температури холодильника
4. Індикатор режиму швидкого охолодження
5. Індикатор режиму відпустки
6. Індикатор економічного режиму
7. Індикатор сигналу попередження
8. Індикатор режиму блокування від дітей
9. Перемикач екрану
10. Зменшити значення
11. Збільшити значення
12. Перемикач режиму
13. Перемикач блокування від дітей



### 3.3 Використання холодильника з морозильним відділенням

#### 3.3.1 Режим швидкого заморожування Призначення

- Для заморожування великої кількості продуктів, що перевищує об'єм полиці для швидкого заморожування.
- Для заморожування готових продуктів.
- Для швидкого заморожування свіжих продуктів з метою збереження свіжості.

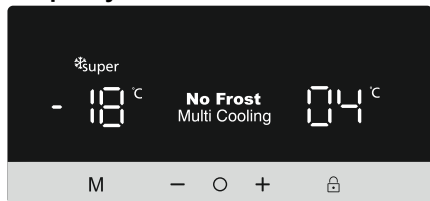
## Як користуватися



- Натисніть  на іконку (#9 на схемі панелі управління), щоб обрати режим «Налаштування температури морозильного відділення» (#1).
- Після обрання режиму «Налаштування температури морозильного відділення», почне блимати індикатор температури.
- Натискайте  на іконку (#10), доки не з'явиться індикатор зображення

Режиму швидкого замороження  у верхньому лівому куті (#2).

- Після налаштування режиму Швидкого заморожування, прозвучить звуковий сигнал, який є підтвердженням включення режиму.
- Після звукового сигналу, на екрані морозильного відділення з'явиться початкове значення температури.
- Скасування режиму здійснюється шляхом повторного виконання наведених інструкцій з початку.

### У цьому режимі:

- Присутня можливість регулювати температуру холодильного відділення, це не вплине на роботу Режиму швидкого заморожування.
- Економічний режим та Режим відпустки не можуть бути вибрані при активному Режимі швидкого заморожування.



## 3.3.2 Режим швидкого охолодження

### Призначення

- Для охолодження і зберігання великої кількості продуктів у холодильнику.
- Для швидкого охолодження напоїв.

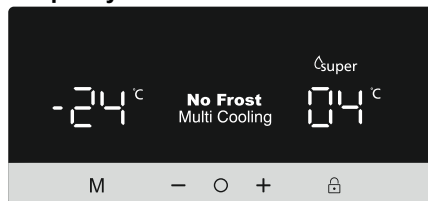
### Як користуватися



- Натисніть  на іконку (#9 на схемі панелі управління), щоб обрати режим «Налаштування температури холодильника» (#1).
- Після обрання режиму «Налаштування температури холодильника», почне блимати індикатор температури.
- Натискайте  на іконку (#10), доки не з'явиться індикатор зображення

Режиму швидкого охолодження  у верхньому правому куті (#4).

- Після налаштування режиму Швидкого охолодження, прозвучить звуковий сигнал, який є підтвердженням включення режиму.
- Після звукового сигналу, на екрані холодильника з'явиться останнє значення температури.
- Скасування режиму здійснюється шляхом повторного виконання наведених інструкцій з початку.

### У цьому режимі:

- Присутня можливість регулювати температуру холодильника, це не вплине на роботу Режиму швидкого охолодження.
- Економічний режим та Режим відпустки не можуть бути вибрані при активному Режимі швидкого охолодження.



### 3.3.3 Економічний режим

#### Призначення

Економія електроенергії. Встановлення Економічного режиму під час неактивного використання (відкривання дверцят) або відсутності вдома (наприклад, у період відпустки), забезпечить оптимальну температуру і економію електроенергії.

#### Як користуватися

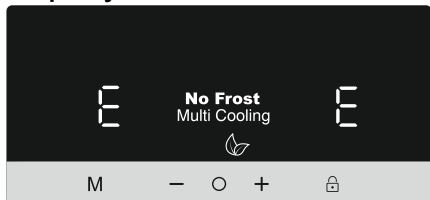

- Натисніть **M** на іконку (#12 на схемі панелі управління), щоб обрати іконку «Економічний режим»  (#6).
- Після налаштування Економічного режиму, прозвучить звуковий сигнал, який є підтвердженням включення режиму.
- Після сигналу, налаштування температури холодильника і морозильного відділення (#1 і #3) відобразять символ «E».
- Економічний режим можна скасувати, натиснувши на іконку **M** (#12).

#### У цьому режимі:

- Присутня можливість регулювання температури холодильника і морозильного відділення, однак ці налаштування будуть діяти лише після скасування Економічного режиму. Після скасування Економічного режиму, обрані налаштування будуть активовані і температура буде відрегульована відповідним чином.
- Можна обрати режими швидкого охолодження і швидкого замороження, однак після їх вибору Економічний режим буде негайно скасовано.
- Режим відпустки можна вибрати лише після скасування Економічного режиму.

### 3.3.4 Режим відпустки

#### Призначення

Режим відпустки використовується, якщо пристрій залишають на довгий період часу. У Режимі відпустки працює лише морозильне відділення.

#### Як користуватися

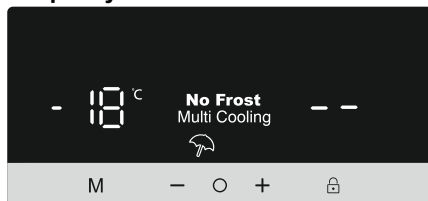

- Натисніть **M** на іконку (#12 на схемі панелі управління), щоб обрати іконку «Режим відпустки»  (#5).
- Після налаштування Режиму відпустки, прозвучить звуковий сигнал, який є підтвердженням включення режиму.
- Після звукового сигналу, на дисплеї холодильника буде зображено «--», а на дисплеї морозильного відділення — встановлене значення температури -18 °C.
- Режим відпустки можна скасувати, натиснувши на іконку **M** (#12).

#### У цьому режимі:

- Присутня можливість регулювання температури холодильника і морозильного відділення, однак ці налаштування будуть діяти лише після скасування Режиму відпустки. Після скасування Режиму відпустки, обрані налаштування будуть активовані і температура буде відрегульована відповідним чином.
- Можна обрати режими швидкого охолодження і швидкого замороження, однак після їх вибору Режим відпустки буде негайно скасовано.
- Економічний режим можна вибрати лише після скасування Режиму відпустки.

### 3.3.5 Режим охолодження напоїв

#### Призначення

Цей режим використовується для охолодження напоїв впродовж встановленого часу.

#### Як користуватися

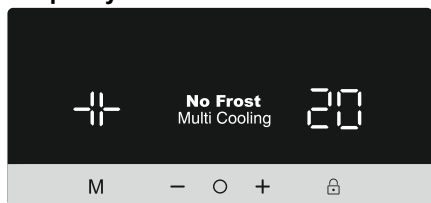

- Натисніть на іконку **M** (#12) і іконку **○** (#9) одночасно і утримуйте протягом 5 секунд.
- Індикатор встановленої температури охолоджувача відобразить «05». Це значення блиматиме на екрані.
- Натискаючи кнопки **-** або **+**, встановіть відповідний відрізок часу (05, 10, 15, 20, 25, 30 хвилин).
- При виборі певного відрізка часу на екрані тричі блимнуть відповідні числа та буде поданий подвійний звуковий сигнал. Якщо протягом 2 секунд не буде натиснута жодна кнопка, час буде встановлено.
- Після цього приладом буде встановлено час, а час до закінчення буде відображено на екрані.
- Після спливання всього часу, прозвучить сигнал попередження.
- Для скасування Режиму охолодження напоїв, натисніть **M** на іконку (#12) і іконку **○** (#9) одночасно протягом 5 секунд.

#### У цьому режимі:

- У активному режимі охолодження напоїв і блокування від дітей, необхідно скасувати режим блокування від дітей, щоб відключити сигнал попередження.

- У цьому режимі необхідно регулярно перевіряти температуру пляшок. Коли вони охолонуть до бажаної температури, слід вийняти їх з холодильника.
- Якщо прилад працюватиме у режимі охолодження напоїв занадто довго, це може призвести до вибуху пляшок.

### 3.3.6 Режим екранної заставки

#### Призначення

Цей режим дозволяє зекономити електроенергію шляхом вимкнення будь-якого підсвічування панелі управління у неактивному стані.

#### Як користуватися

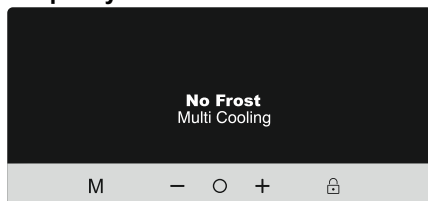

- Режим екранної заставки буде автоматично увімкнено через 30 секунд.
- Якщо ви натиснете будь-яку кнопку, поки підсвічування панелі управління вимкнено, на дисплеї повторно з'являться поточні налаштування, щоб ви могли внести будь-які потрібні зміни.
- Якщо впродовж 30 секунд не вимкнути режим екранної заставки та не натискати жодної кнопки, підсвічування панелі управління залишиться вимкненим.

#### Скасування режиму екранної заставки

- Щоб скасувати режим екранної заставки, спочатку потрібно натиснути будь-яку кнопку, щоб активувати кнопки, а потім знову натиснути і утримувати кнопку вибору режиму **M** «(#12)» протягом 3 секунд.
- Режим екранної заставки буде повторно активований при натисканні та утримуванні кнопки вибору режиму «**M**» (#12) протягом 3 секунд.

### 3.3.7 Функція блокування від дітей

#### Призначення

Функцію блокування від дітей можна увімкнути з метою уникнення будь-якого випадкового або ненавмисного внесення змін у налаштування приладу.

#### Вмикання функції блокування від дітей

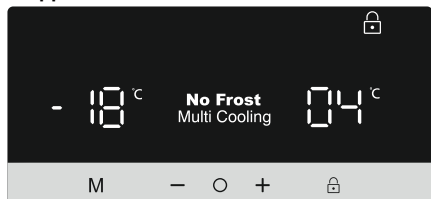

Щоб увімкнути режим блокування від

дітей, натисніть і утримуйте кнопку  (#13) протягом 5 секунд.

#### Вимкнення функції блокування від дітей

Щоб вимкнути режим блокування від

дітей, натисніть і утримуйте кнопку  (#13) протягом 5 секунд.

### 3.3.8 Функція сигналізації відкриття дверця

Якщо залишити відкритими дверцята холодильника або морозильного відділення більше ніж на 2 хвилини, прозвучить сигнал попередження.

## 3.4 Налаштування температури

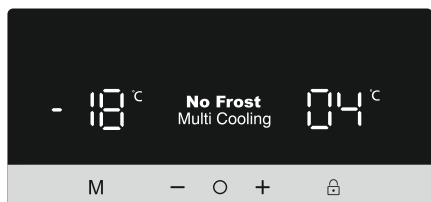

### 3.4.1 Налаштування температури морозильного відділення

- Натисніть  на іконку (#9 на схемі панелі управління), щоб обрати режим «Налаштування температури морозильного відділення» (#1).

- Після обрання режиму «Налаштування температури морозильного відділення», почне блимати індикатор температури.
- Для встановлення температури, використовуються кнопки, позначені стрілками вгору і вниз ( $\pm$  /  $\mp$ ) (-16, -18, -20, -22, -24 °C і Режим швидкого заморожування).
- У активному Режимі швидкого заморожування або Економічному режимі, можливість зміни температури з'явиться лише після скасування режиму.

### 3.4.2 Налаштування температури холодильника

- Натисніть  на іконку (#9 на схемі панелі управління), щоб обрати режим «Налаштування температури холодильника» (#1).
- Після обрання режиму «Налаштування температури холодильника», почне блимати індикатор температури.
- Для встановлення температури, використовуються кнопки, позначені стрілками вгору і вниз ( $\pm$  /  $\mp$ ) (8, 6, 5, 4, 2 °C і Режим швидкого охолодження).
- У активному Режимі швидкого заморожування або Економічному режимі, можливість зміни температури з'явиться лише після скасування режиму.

### Функція сигналізації відкриття дверця

Якщо залишити відкритими дверцята холодильника або морозильного відділення більше ніж на 2 хвилини, прозвучить сигнал попередження.

## 3.5 Попередження щодо налаштувань температури

- Ваш холодильник призначений для функціонування в інтервалах температур навколишнього середовища, позначених в технічних умовах, відповідно до класу

кліматичних умов. Ця інформація зазначена на інформаційній етикетці. Не рекомендується використовувати холодильник в умовах навколишнього середовища, які виходять за межі вказаних температурних діапазонів. Це зменшить ефективність охолодження побутового приладу.

- Температуру налаштовують відповідно до частоти відчинення дверей, кількості продуктів усередині й температури повітря в приміщенні, де встановлено ваш холодильник.
- Коли вмикаєте холодильник вперше, дозвольте йому відпрацювати 24 години для досягнення робочої температури. Протягом цього часу не відчиняйте двері та не кладіть всередину велику кількість харчових продуктів.
- Щоб запобігти пошкодженню компресора холодильника під час під'єднання або від'єднання від мережі живлення або в разі перебоїв у мережі електроживлення, використовується функція 5-хвилинної затримки. Ваш прилад почне працювати в нормальному режимі за 5 хвилин.

#### **Клас кліматичних умов та значення:**

**T (тропічний):** Цей побутовий холодильний пристрій призначено для використання за температури навколишнього повітря від 16 до 43 °C.

**ST (субтропічний):** Цей побутовий холодильний пристрій призначено для використання за температури навколишнього повітря від 16 до 38 °C.

**N (помірний):** Цей побутовий холодильний пристрій призначено для використання за температури навколишнього повітря від 16 до 32 °C.

**SN (помірний розширений):** Цей побутовий холодильний пристрій призначено для використання за температури навколишнього повітря від 10 до 32 °C.

### **3.6 Індикатор температури**

Для кращого налаштування температури, холодильник оснащений індикатором температури у зоні з найнижчою температурою.

Для кращого зберігання продуктів в холодильнику, особливо в зоні з найнижчою температурою, переконайтеся, що на індикаторі температури показується «OK». Якщо повідомлення «OK» немає, це означає, що налаштування температури було зроблено неправильно.

Якщо індикатор температури горить не досить яскраво, а «OK» показується на чорному тлі, цей напис може бути складно побачити. Для того, щоб побачити цей індикатор, необхідно достатньо світла.

Кожного разу під час зміни температури пристрою, почекайте стабілізації температури всередині холодильника, перш ніж починати нове налаштування температури. Змінюйте значення налаштувань температури пристрою поступово і почекайте, принаймні, 12 годин, перш ніж перевіряти їх і робити нові зміни.

 **ПРИМІТКА:** Після декількох відкривань (або тривалого відчинення) дверцят, або коли у холодильник були розміщені свіжі продукти, «OK» може не відображатися в індикаторі значення температури, це нормально. Якщо на випарнику холодильного відділення (через перевантаження пристрою, високу температуру в приміщенні, часте відкривання дверцят) утворилися кристали льоду (вони з'являються на нижній стінці приладу), переведіть перемикач температури приладу у нижче положення, коли знову почнеться період вимкнення компресору.



## Розміщення продуктів в зоні з найнижчою температурою.



Збереження продуктів виконуватиметься найкращим чином, якщо розмістити їх у найбільш відповідній зоні

оохолодження. Зона з найнижчою температурою знаходиться відразу над контейнером.

Цей символ вказує на зону з найнижчою температурою.

Для того, щоб температура у зоні була переконаніше, що полиця розташована на рівні символу, як це показано на малюнку.

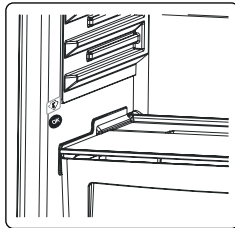

Верхня межа зони з найнижчою

температурою вказана на нижній частині наліпки (вістря стрілки). Верхня полиця зони з найнижчою температурою повинна бути на однаковому рівні з вістрям стрілки. Зона з найнижчою температурою знаходиться нижче цього рівня.

Оскільки полиці відділення знімаються, переконаніше, що вони розміщені на одному рівні з обмеженнями зони, вказаними на наліпках. Це гарантує, що в цій зоні буде підтримуватися відповідна температура.

## 3.7 Комплектуючі

**Графічний та текстовий зміст розділу додаткового приладдя може змінюватися залежно від моделі холодильника.**

### 3.7.1 Піднос для льоду (У деяких моделях)

- Наповніть водою лоток для льоду и покладіть його у морозильне відділення.
- Після того як вода повністю замерзне, ви можете зігнути лоток, як показано нижче на малюнку, щоб отримати кубик льоду.

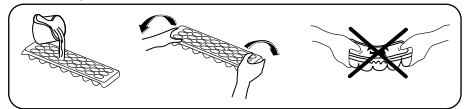

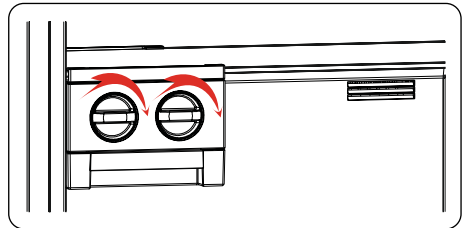

### 3.7.2 Виготовлення кубиків льоду - Ice-matic (У деяких моделях)



- Вийміть лоток для приготування льоду.
- Заповніть його водою до мітки.
- Вставте лоток для приготування льоду на місце.
- Коли утворяться кубики льоду, поверніть важіль, щоб вони висипались у ящик.

### Примітка

-  Це відерце призначене тільки для зберігання льоду. Не наливайте в нього воду для отримання льоду. Це може призвести до його пошкодження.
-  Під час роботи холодильника може бути важко пересунути пристрій для приготування льоду. У такому разі після зняття скляних полиць його слід очистити.

## Зняття пристрою для приготування льоду

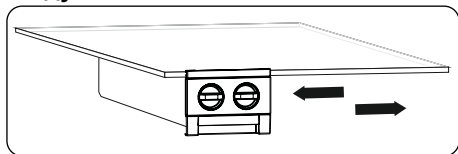

- Вийміть із морозильної камери скляні полиці.
- Вийміть пристрій для приготування льоду, перемістивши його на полиці ліворуч або праворуч.

Пристрій для приготування льоду можна зняти, щоб збільшити місткість морозильної камери.

### 3.7.3 Зона свіжості (У деяких моделях)



На відміну від холодильної чи морозильної камери, відсік охолодження дозволяє довше зберегти свіжість, аромат і зовнішній вигляд продуктів. Якщо лоток відсіку охолодження забрудниться, його слід зняти і вимити водою.

(Вода замерзає при 0 °С, але продукти, які містять сіль чи цукор, замерзають при нижчих температурах.)

Як правило, у відсіку охолодження зберігають свіжу рибу, рис, тощо.

**⚠ У нього не слід класти продукти, які потрібно заморозити, чи лотки для приготування льоду.**

## Зняття Зона свіжості



- Витягніть полицю відсіку охолодження, потягнувши її по напрямних до себе.
- Щоб зняти полицю відсіку для охолодження, слід її полицю з напрямних.

### 3.7.4 Регулятор вологості (У деяких моделях)

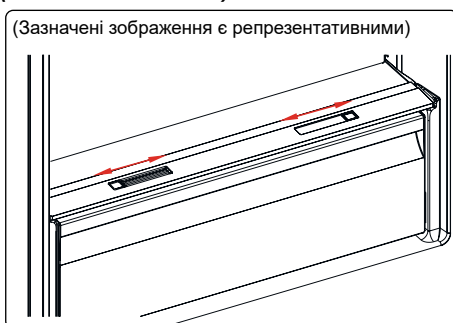

або

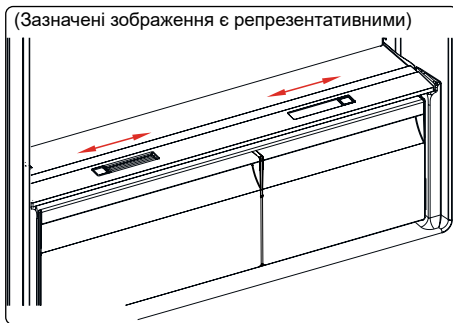

У закритому положенні регулятор вологості дозволяє довше зберігати свіжі овочі та фрукти.

Якщо контейнер для овочів заповнено, поворотний регулятор свіжості на його передній стінці слід відкрити. Завдяки цьому повітря в контейнері для овочів і вологість контролюється, і термін

зберігання продуктів збільшується. Якщо на скляній полиці з'являється конденсат, регулятор вологості необхідно відкрити.

### 3.7.5 Регульована дверна полиця (У деяких моделях)

Ви можете встановлювати полицю на шести різних рівнях висоти для більш зручного розміщення продуктів на регульованій дверній полиці.

#### Зміна положення регульованої дверної полиці

Підтримуйте нижню частину полиці та витягніть кнопки з боків полиці у вказаному стрілкою напрямку. (рис. 1)

Відрегулюйте висоту полиці до необхідної, пересуваючи полицю догори та вниз.

Після досягнення необхідного положення полиці на дверцятах

відпустіть кнопки з боків полиці (рис. 2). Перш ніж відпустити полицю на дверцятах, спробуйте посунути її вгору та вниз і переконайтеся, що фіксація є надійною.

 **Примітка:** Розміщаючи продукти на пересувній полиці на дверцятах, необхідно підтримувати її знизу. В іншому разі, полиця на дверцятах може випасти з рейок внаслідок більшої ваги. Це може ушкодити саму полицю або рейки.



рис. 1



рис. 2

## 4 РОЗТАШУВАННЯ ПРОДУКТІВ У ПРИСТРОЇ

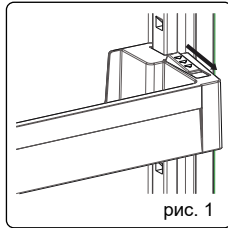
### 4.1 Холодильна камера

За умов нормальної експлуатації достатньо встановити температуру холодильної камери +4 °C або +6 °C.

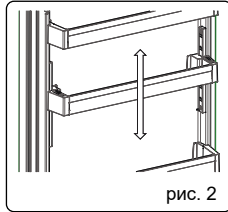
- Для зниження вологості й уникнення наростання інею рідини у холодильнику зберігайте в герметичних контейнерах. Іній має схильність скупчуватися на найхолоднішій частині випаровувача, тому з часом розморожування потрібно буде проводити частіше.
- Готові блюда слід зберігати у холодильнику, закривши посуд кришкою. Не ставте у холодильник теплі харчові продукти. Спочатку дайте їм охолонути на повітрі, інакше температура/вологість всередині холодильника будуть підвищуватися, що негативно вплине на його ефективність.
- Переконайтесь, що жодні продукти не контактують безпосередньо із задньою стінкою приладу, оскільки там з'явиться іній, і упаковка прилипне до нього. Не відчиняйте дверцята холодильника занадто часто.
- Ми рекомендуємо зберігати м'ясо та чистену рибу у нещільній обгортці на скляній полиці безпосередньо над контейнером для овочів, де повітря прохолодніше, оскільки це забезпечує найкращі умови зберігання.
- Фрукти та овочі зберігайте насипом у контейнерах для фруктів та овочів.
- Зберігання фруктів та овочів окремо допоможе уникнути негативного впливу на овочі, які чутливі до етилену (зелень, броколі, морква), від фруктів, що виділяють етилен (банани, персики, абрикоси тощо).
- Не кладіть у холодильник вологі овочі.
- Тривалість зберігання всіх харчових продуктів залежить від їх початкової

якості та безперервності циклу охолодження перед зберіганням у холодильнику.

- Витікання рідин з м'яса може забруднити інші продукти, що зберігаються в холодильнику. Ви маєте упаковувати м'ясні продукти та прибирати витоки на полицях.
- Не кладіть продукти перед каналом повітряного потоку.
- Упаковані продукти слід вживати до закінчення рекомендованого терміну придатності.

Уникайте контактів харчових продуктів з температурним датчиком, який розташований у холодильному відділенні — це може заважати підтримці оптимальної температури всередині холодильника.

- За нормальних умов експлуатації буде достатньо відрегулювати налаштування температури вашого холодильника на +4 °С.
- Температура у холодильному відділенні має бути в межах 0-8 °С, свіжі продукти за температури нижче 0 °С обмерзають і загнивають, а за температур вище 8 °С збільшується бактеріальне навантаження, що спричиняє псування продуктів.
- Не кладіть у холодильник гарячі продукти, зачекайте, поки їх температура не зменшиться до температури навколишнього повітря. Гарячі продукти збільшують температуру всередині холодильника, що може спричинити харчові отруєння та небажане псування їжі.
- М'ясо, рибу тощо слід зберігати холодильному відділенні для їжі, а у відділенні для овочів (якщо таке є) слід зберігати овочі.
- Щоб запобігти перехресному забрудненню, м'ясні продукти не слід зберігати разом з овочами та фруктами.
- Для запобігання потраплянню вологи та запахів, харчові продукти слід

зберігати у холодильнику в закритих контейнерах або накритими.

### Важлива примітка:



Ставлячи готові страви у холодильник, їх слід накривати.

Ставити їх у холодильник слід після охолодження, інакше температура і вологість у холодильній камері зростають, і холодильник працює довше. Крім того, накриваючи страви та напої, можна зберегти їхній запах і аромат.



У холодильнику не слід зберігати картоплю, цибулю й часник.



Не допускайте, щоб продукти торкалися до давача температури, розташованого у холодильній камері.

Для підтримання оптимальної температури зберігання в холодильній камері важливо, щоб продукти не торкалися до давача.

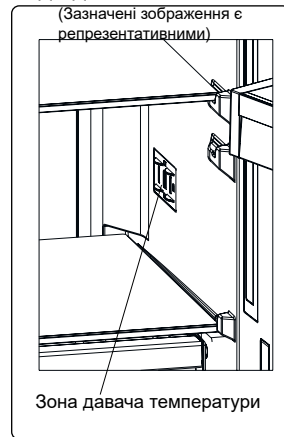

Нижче наведено деякі поради щодо розміщення та зберігання продуктів у холодильній камері.

Продукти	Максимальний термін зберігання	Місце зберігання холодильній камері
Овочі та фрукти	1 тиждень	Контейнер для овочів



Продукти	Максимальний термін зберігання	Місце зберігання холодильній камері
М'ясо та риба	2 - 3 дні	Загорнуті у пластикову плівку чи пакети або у контейнері для м'яса (на скляній полиці)
Свіжий сир	3 - 4 дні	На спеціальній полиці на дверях
Масло та маргарин	1 тиждень	На спеціальній полиці на дверях
Продукти у пляшках молоко та йогурт	Згідно з терміном зберігання, зазначеним виробником	На спеціальній полиці на дверях
Яйця	1 місяць	На полиці для яєць
Продукти після кулінарної обробки	3 дні	Усі полиці

 **Примітка:** Не слід зберігати в холодильнику картоплю, цибулю та часник.

## 4.2 Морозильна камера

Для нормальних умов експлуатації достатньо встановити температуру морозильної камери в межах  $-18^{\circ}\text{C}$  або  $-20^{\circ}\text{C}$ .

- Морозильну камеру призначено для зберігання заморожених харчових продуктів, заморожування свіжих харчових продуктів і виготовлення кубиків льоду.
- Харчові продукти в рідкому вигляді повинні зберігатися в пластикових контейнерах, інші продукти треба заморожувати в поліетиленовій плівці або пакетах. Для заморожування свіжої їжі: належним чином загорніть і герметично закрийте свіжі харчові продукти, тобто пакування має бути герметичним, без протікань. Рекомендується використовувати спеціальні пакети для морозильників, поліетиленові пакети з алюмінієвої

фольги та пластикові контейнери.

- Не зберігайте свіжі харчові продукти поруч із замороженими, оскільки це може призвести до танення заморожених продуктів.
- Перед заморожуванням свіжих харчових продуктів бажано поділити їх на разові споживчі порції.
- Розморожені харчові продукти рекомендовано вживати протягом короткого періоду після розморожування
- Під час зберігання заморожених харчових продуктів завжди дотримуйтеся інструкції виробника, зазначених на їхніх пакуваннях. Якщо такої інформації немає, продукти не можна зберігати понад 3 місяці з дати придбання.
- Купуючи заморожені продукти, переконайтеся, що вони зберігались у відповідних умовах, а також у тому, що пакування не пошкоджено.
- Заморожені харчові продукти треба транспортувати у відповідних контейнерах і якомога швидше помістити в морозильну камеру.
- Уникайте придбання заморожених продуктів у разі наявності ознак вологості й нехарактерного збільшення об'єму пакування. Імовірно, що таке пакування зберігалось за неналежної температури, а його вміст зіпсувався.
- Час зберігання заморожених продуктів залежить від температури в приміщенні, регулювання термостата, частоти відчинення дверця, типу продуктів і проміжку часу, потрібного для транспортування продуктів від магазину до вашого дому. Завжди дотримуйтеся інструкцій на упаковці та ніколи не перевищуйте вказаний час зберігання.
- Якщо дверцята морозильної камери залишаються відкритими тривалий час або ж належним чином не закриваються, утворюється іній, який може перешкоджати ефективному циркулюванню повітря. Щоб усунути

цю проблему, вимкніть морозильну камеру з мережі живлення та дочекайтеся її розморожування. Безпосередньо після завершення процесу розморожування очистьте морозильну камеру.

- Зазначений на етикетці об'єм морозильної камери — це об'єм без кошиків, кришок тощо.
- Не заморозуйте повторно розморожені харчові продукти. Це може завдати шкоди вашому здоров'ю та призвести, наприклад, до отруєння.

**ПРИМІТКА:** Щоб відкрити дверцята морозильної камери безпосередньо після її закриття, треба докласти певного зусилля. Це нормально. Після досягнення рівноваги дверцята відкриватимуться легко.

Розташування продуктів в отворі повітрязбірника внаслідок виймання нижньої полиці, розміщеної на дверцятах морозильної камери, погано впливає на ефективність роботи холодильника. Тому завантажувати морозильну камеру слід уважно, щоб не перекрити отвір повітрязбірника.

**У деяких моделях:** При завантаженні морозильної камери, лінії завантаження не повинні перетинатися. Інакше двері може залишатися відкритими. Якщо двері морозильної камери залишаються відкритими, в морозильній камері може утворитися іній. Проблема не повинна повторитися після видалення інею і щільного закриття дверей.

Крім того, незакриті двері морозильної і холодильної камери будуть причиною надлишкового споживання електроенергії.

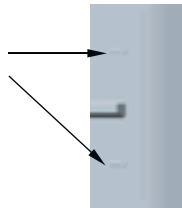



Нижче наведено деякі поради щодо розміщення та зберігання продуктів у морозильній камері.

М'ясо та риба	Підготовка	Максимальний термін зберігання (місяці)
Біфштекс	Загорнути у плівку	6 - 8
Баранина	Загорнути у плівку	6 - 8
Телятина для смаження	Загорнути у плівку	6 - 8
Наріzana кубиками телятина	Нарізати невеликими шматками	6 - 8
Наріzana кубиками баранина	Нарізати шматками	4 - 8
М'ясний фарш	Упакувати без використання прянощів	1 - 3
Субпродукти (шматки)	Нарізати шматками	1 - 3
Копчена ковбаса/ салямі	Упакувати, навіть за наявності оболонки з плівки	
Курка та індичка	Загорнути у плівку	4 - 6
Гуска та качка	Загорнути у плівку	4 - 6
Оленина, кріль, дикий кабан	Розфасувати на порції 2,5 кг, без кісток	6 - 8
Прісноводна риба (форель, короп, щука, сом)	Вимити і висушити після вичинки та видалення луски; за потреби відрізати хвіст та голову	2
Нежирна риба (морський окунь, палтус, камбала)		4
Жирна риба (тунець, макрель, луфар, анчоус)		2 - 4
Молюски, ракоподібні	Почистити і розфасувати у пакети	4 - 6
Ікра	У власній упаковці, алюмінієвому чи пластиковому контейнері	2 - 3
Равлики	У солоній воді в алюмінієвому чи пластиковому контейнері	3

 **Примітка:** Заморожене м'ясо після розморожування слід готувати так само, як свіже м'ясо. Якщо м'ясо не приготувати після розморожування, його в жодному разі не можна заморозувати повторно.

Овочі та фрукти	Підготовка	Максимальний термін зберігання (місяці)
Стручкова квасоля і боби	Вимити, порізати на малі шматки та прокип'ятити	10 - 13
Квасоля і боби	Почистити, вимити та прокип'ятити	12
Капуста	Помити та прокип'ятити	6 - 8
Морква	Почистити, порізати скибочками та прокип'ятити	12
Перець	Видалити стебло, розрізати навпіл, видалити серцевину ті прокип'ятити	8 - 10
Шпинат	Помити та прокип'ятити	6 - 9

Овочі та фрукти	Підготовка	Максимальний термін зберігання (місяці)
Цвітна капуста	Зняти листя, розрізати голівку на частини і покласти на деякий час у воду з додаванням лимонного соку	10 - 12

Овочі та фрукти	Підготовка	Максимальний термін зберігання (місяці)
Баклажани	Помити і нарізати на шматки розміром 2 см	10 - 12
Кукурудза	Почистити й упакувати разом з качаном або у вигляді зерна	12
Яблука та груші	Почистити і порізати скибочками	8 - 10
Абрикоси та персики	Розрізати навпіл і видалити кісточку	4 - 6
Суниці та смородина	Помити і почистити	8 - 12
Варені фрукти	Помістити у контейнер з додаванням 10% цукру	12
Сливи, вишні, журавлина	Помити і видалити стебла	8 - 12

	Максимальний термін зберігання (місяці)	Час розморожування за кімнатної температури (години)	Час розморожування у духовій шафі (хвилини)
Хліб	4 - 6	2 - 3	4-5 (220-225 °C)
Печиво	3 - 6	1 - 1,5	5-8 (190-200 °C)
Кондитерські вироби	1 - 3	2 - 3	5-10 (200-225 °C)
Пиріг	1 - 1,5	3 - 4	5-8 (190-200 °C)
Листкове тісто	2 - 3	1 - 1,5	5-8 (190-200 °C)
Піца	2 - 3	2 - 4	15-20 (200 °C)

Молочні продукти	Підготовка	Максимальний термін зберігання (місяці)	Умови зберігання
Молоко у пакетах (гомогенізоване)	У власній упаковці	2 - 3	Чисте молоко — у власній упаковці
Сир — за виключенням бринзи	Нарізати скибками	6 - 8	Можна використовувати оригінальну упаковку для короткого терміну зберігання. Для тривалого зберігання упакувати у плівку.
Масло, маргарин	У власній упаковці	6	

## 5 ОЧИЩЕННЯ ТА ТЕХНІЧНЕ ОБСЛУГОВУВАННЯ

 Перед початком чищення обов'язково від'єднайте холодильник від електромережі.

 Не можна лити воду на холодильник.

 Не використовуйте абразивні матеріали, мийні засоби або мило для чищення приладу. Після промивання сполосніть чистою водою і ретельно просушіть. Після закінчення чищення, знову підключіть пристрій до електромережі сухими руками.

- Переконайтеся, що вода не потрапляє в корпус лампи та інші електричні компоненти.

- Прилад слід регулярно чистити, використовуючи розчин бікарбонату соди та теплої води.
- Вийміть складові частини холодильника та вимийте їх мильною водою. Не мийте їх у посудомийній машині.
- Для збереження елеткроенергії та підвищення продуктивності випарювач слід чистити щіткою щонайменше один раз на рік.



**Під час чищення необхідно від'єднати джерело живлення.**

### 5.1 Заміна LED-освітлення

Якщо холодильник оснащено LED-освітленням, зверніться до служби підтримки, оскільки така заміна може проводитися лише авторизованими робітниками.

**Примітка:** Кількість і розташування світлодіодних стрічок у різних моделях може відрізнятись.



У деяких моделях освітлення може бути відсутнім.

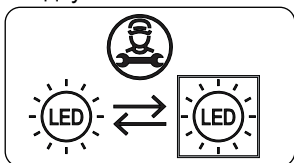

**Якщо виріб оснащено світлодіодною лампою**

Цей продукт містить джерело світла класу енергоефективності <E>.

**Якщо виріб оснащено світлодіодними стрічками або світлодіодними картами**

Цей продукт містить джерело світла класу енергоефективності <F>.

## 6 ТРАНСПОРТУВАННЯ ТА РОЗТАШУВАННЯ

### 6.1 Транспортування та встановлення на інше місце

- За можливості не викидайте оригінальну упаковку і пінопласт — вони можуть знадобитися для перевезення у майбутньому.
- При повторному транспортуванні слід закріпити холодильник за допомогою товстих прокладок, стрічок або міцних мотузок. Дотримуйтеся інструкцій щодо транспортування, наведених на упаковці.
- Вийміть знімні частини (полиці, додаткове приладдя, контейнери для овочів тощо) або закріпіть їх у холодильнику стрічкою, щоб уникнути ударів під час транспортування та зміни місця розташування.



Транспортуйте холодильник у вертикальному положенні.

### 6.2 Переставлення дверцят

- Змінити напрямок відкривання дверцят пристрою неможливо, якщо дверні ручки на пристрої встановлені на передній панелі.
- Напрямок відкривання дверцят можна змінити на моделях без ручок.
- Якщо напрямок відкривання дверцят пристрою можна змінити, для цього слід звернутися до найближчого авторизованого сервісного центру.

## 7 ПЕРЕД ВИКЛИКОМ СЕРВІСНОЇ СЛУЖБИ

### Перевірте попередження

У разі неналежного рівня температури у морозильній чи холодильній камері або несправності приладу холодильник видає попередження. Коди попередження відображаються та на табло морозильної та холодильної камери.

ТИП ПОМИЛКИ	ЗНАЧЕННЯ	ПРИЧИНА	ЩО РОБИТИ?
E01	Датчик попередження		Якомога скоріше зверніться до сервісного центру.
E02	Датчик попередження		Якомога скоріше зверніться до сервісного центру.
E03	Датчик попередження		Якомога скоріше зверніться до сервісного центру.
E06	Датчик попередження		Якомога скоріше зверніться до сервісного центру.
E07	Датчик попередження		Якомога скоріше зверніться до сервісного центру.
E08	Попередження про низьку напругу	Електричне живлення пристрою опустилося нижче 170 Вт.	<ul style="list-style-type: none"><li>- Це не збій пристрою, ця помилка допомагає запобігти пошкодженню компресора.</li><li>- Необхідно збільшити напругу до потрібного рівня.</li></ul> Якщо попередження не зникає, зверніться в авторизовану службу технічної підтримки.
E09	У морозильному відділенні не достатньо холодно	Зазвичай трапляється після довготривалої відсутності електричного живлення.	<ol style="list-style-type: none"><li>1. Встановіть більш низьку температуру в морозильній камері або увімкніть режим швидкого заморожування. Завдяки цьому після досягнення потрібної температури код помилки зникне. Закрийте дверцята, щоб зменшити час, необхідний для досягнення потрібної температури.</li><li>2. Вийміть усі продукти, які розморозилися під час цієї помилки. Їх необхідно спожити протягом короткого періоду часу.</li><li>3. Не кладіть у морозильну камеру свіжі продукти, доки не буде досягнуто правильної температури і не буде усунена помилка.</li></ol> Якщо попередження не зникає, зверніться в авторизовану службу технічної підтримки.

ТИП ПОМИЛКИ	ЗНАЧЕННЯ	ПРИЧИНА	ЩО РОБИТИ?
E10	У холодильному відділенні не достатньо холодно	<b>Зазвичай трапляється в разі:</b> - довготривалої відсутності електричного живлення; - розміщення в холодильнику гарячих продуктів.	1. Встановіть більш низьку температуру у морозильній камері або увімкніть режим швидкого заморожування. Завдяки цьому після досягнення потрібної температури код помилки зникне. Закрийте дверцята, щоб зменшити час, необхідний для досягнення потрібної температури. 2. Звільніть місце перед отворами повітропроводу та не кладіть продукти поблизу датчика. Якщо попередження не зникає, зверніться в авторизовану службу технічної підтримки.
E11	Надто низька температура холодильного відділення	Різні причини	1. Перевірте, чи не увімкнений режим швидкого охолодження 2. Зменште температуру холодильного відділення. 3. Перевірте, чи вентиляційні отвори чисті і не засмічені Якщо попередження не зникає, зверніться в авторизовану службу технічної підтримки.

У разі проблем під час експлуатування **приладу**, перш ніж звертатися в сервісну службу, перевірте таке.

#### **Прилад не працює**

**Перевірте, чи не призвело до цього таке:**

- Відсутність струму живлення
- Неправильне під'єднання вилки до розетки живлення
- Вихід із ладу запобіжника вилки або мережевого запобіжника
- Несправність розетки. Щоб перевірити, під'єднайте інший робочий прилад до тієї ж розетки.

**Прилад працює неналежним чином**  
**Перевірте, чи не призвело до цього таке:**

- Прилад перевантажений
- Дверцята приладу не закрито належним чином
- Накопичення пилу на конденсаторі
- Недостатньо вільного простору біля задньої та бокових стінок.

#### **Шум під час роботи приладу**

##### **Нормальний шум**

##### **Потріскування:**

- Під час автоматичного розморожування
- Коли прилад охолоджується або нагрівається (через розширення матеріалу).

##### **Короткочасне потріскування:**

Виникає, коли термостат вмикає/вимикає компресор.

**Нормальний шум двигуна:** Цей шум свідчить про те, що компресор працює нормально. При включенні компресор може впродовж короткого часу спричиняти більший шум.

##### **Булькотіння або плескіт:**

Обумовлено перетіканням потоку холодоагенту трубами системи.

**Шум потоку води:** Обумовлено потоком води, яка тече у випарювальний контейнер.

Нормальний шум під час розморожування.

**Шум повітря:** Для деяких моделей цей шум характерний під час нормального експлуатування системи внаслідок циркулювання повітря.

**Теплі на дотик краї приладу, що контактують зі з'єднаннями дверцят**

Особливо влітку (теплі пори року) поверхні, що контактують із дверними з'єднаннями, можуть бути теплішими під час роботи компресора, це нормально.

**Накопичення вологи всередині приладу**

**Перевірте, чи не призвело до цього таке:**

- Чи правильно запаковано продукти? Чи було висушено контейнери перед розміщенням у **приладі**?
- Часте відкривання дверцят **приладу**. Під час відкривання дверцят волога з кімнати потрапляє в **прилад**. У разі частого відкривання дверцят волога накопичується швидше, особливо якщо в кімнаті висока вологість.

**Дверцята належним чином не відкриваються або ж не закриваються**

**Перевірте, чи не призвело до цього таке:**

- Пакування харчових продуктів перешкоджає закриттю дверцят
- Вихід із ладу або відірвані петлі дверцят
- **Прилад** розміщено на похилій поверхні.

Компресор може працювати голосно або шум компресора/холодильника може посилюватися в деяких моделях під час роботи в деяких умовах, наприклад, коли виріб підключається до мережі вперше, залежно від зміни температури навколишнього середовища або зміни використання. Це нормально; коли холодильник досягає необхідної температури, шум автоматично зменшується.

**Рекомендації**

- Якщо прилад вимкнений або від'єднаний від мережі, зачекайте принаймні 5 хвилин, перш ніж під'єднати прилад або перезапустити його, щоб запобігти пошкодженню компресора.
- Якщо ви не плануєте використовувати прилад тривалий час (наприклад, у період літнього відпочинку), від'єдняйте його від джерела живлення. Очистьте прилад відповідно до інструкції розділу очищення та залиште дверцята відкритими, щоб запобігти появі вологи й запаху.
- Якщо проблема не зникла після того, як ви виконали всі описані вище інструкції, зверніться в найближчий спеціалізований сервісний центр.
- Придбаний вами прилад призначено лише для побутового використання. Він не підходить для комерційного або загального користування. Наголошуємо, що в разі невідповідного використання приладу виробник і дилер не нестимуть відповідальності за ремонт і збої протягом гарантійного періоду.



## 8 ПОРАДИ ЩОДО ЕКОНОМІЇ ЕНЕРГІЇ

1. Установіть прилад у прохолодному, добре вентиляваному приміщенні, куди не потрапляє пряме сонячне проміння, далеко від джерел тепла (батареї опалення, печей), інакше треба використовувати ізоляційну панель.
2. Дайте теплим стравам і напоям охолонути за межами приладу.
3. Помістіть продукти для розморожування в холодильне відділення, якщо воно є. Низька температура заморожених продуктів під час відтавання допоможе охолодити холодильне відділення. Це допоможе заощадити електроенергію. Відтавання заморожених продуктів поза приладом призведе до марної витрати енергії.
4. Напої та інші рідини в разі розміщення їх у приладі треба накривати. Інакше вологість усередині приладу зростає, що зумовить зростання споживання електроенергії приладом. Накривання напоїв і рідких страв також допоможе зберегти їхні запахи і смак.
5. Не тримайте дверцята відкритими довго й не відкривайте їх занадто часто, тому що потрапляння теплого повітря в прилад призведе до надмірно частого вмикання компресора.
6. Тримайте закритими кришки відділень приладу, що відрізняються за температурою (наприклад, контейнер для овочів і фруктів, охолоджувач, якщо вони є).
7. Прокладка дверцят має залишатися чистою та м'якою. У разі виявлення ознак зношування виконайте її заміну.

## 9 ТЕХНІЧНІ ДАНІ

Технічну інформацію наведено на таблиці, розташованій із внутрішнього боку приладу, а також на таблиці з даними мережі живлення.

QR-код, указаний на таблиці з даними мережі живлення для цього побутового приладу, містить посилання на інформацію про характеристики цього побутового приладу в базі даних EU EPREL.

Збережіть етикетку з даними мережі живлення разом із посібником користувача й усіма іншими документами, які постачаються з цим побутовим приладом.

Цю ж інформацію можна знайти в базі EPREL, скориставшись покликанням <https://eprel.ec.europa.eu> або вказавши модель і серійний номер продукту, наведені на таблиці побутового приладу.

Докладнішу інформацію про таблицю з даними мережі живлення наведено за покликанням [www.theenergylabel.eu](http://www.theenergylabel.eu).

## **10 ІНФОРМАЦІЯ ДЛЯ ОРГАНІЗАЦІЙ, ЯКІ ЗДІЙСНЮЮТЬ ВИПРОБУВАННЯ**

Установлювання й підготовку побутового приладу до будь-якої перевірки на відповідність нормам EcoDesign треба здійснювати відповідно до стандарту EN 62552. Щоб отримати будь-яку іншу додаткову інформацію, зокрема плани навантаження, зверніться до виробника.

## **11 ТЕХНІЧНА ПІДТРИМКА Й ОБСЛУГОВУВАННЯ КЛІЄНТІВ**

Завжди використовуйте оригінальні запасні частини.

Під час звернення в наш авторизований сервісний центр укажіть перелічені нижче дані про виріб: Модель, артикул виробу та його серійний номер.

Цю інформацію можна знайти на таблиці виробу.

Скористайтеся порадами щодо правильного використання, ознайомтеся з брошурами, посібниками щодо усунення несправностей, а також дізнайтеся про обслуговування й ремонт:

[www.sharphome.eu](http://www.sharphome.eu)





# Service & Support

Visit Our Website  
[www.sharphome.eu](http://www.sharphome.eu)

**SHARP**  
Be Original.

52516297